



KATALOG RYBÁŘSKÝCH POTŘEB 2024



## OBSAH

|                                       |                                     |
|---------------------------------------|-------------------------------------|
| <b>NAVIJÁKY</b> .....                 | <b>4-117</b>                        |
| Technologie navijáků .....            | 6-19, 90-91                         |
| Smekací navijáky .....                | 21-49                               |
| Volnoběžné navijáky .....             | 51-58                               |
| Velkokapacitní navijáky .....         | 61-79                               |
| Mořské navijáky .....                 | 81-89                               |
| Baitcastové navijáky .....            | 92-105                              |
| Multiplikátory .....                  | 106-111                             |
| Náhradní cívky .....                  | 112-117                             |
| <b>PRUTY</b> .....                    | <b>119-249</b>                      |
| Technologie prutů .....               | 122-123                             |
| Přívlačové pruty .....                | 124-182                             |
| Univerzální pruty .....               | 179-181                             |
| Speciální pruty na pstruhy .....      | 150-151, 170, 174-175, 177-178      |
| Speciální pruty na mořské pstruhy ... | 136, 150, 155, 167, 169, 245        |
| Sumcové pruty .....                   | 138, 182-183                        |
| Biče .....                            | 184-187                             |
| Kaprové pruty .....                   | 188-208                             |
| Feederové pruty .....                 | 210-219                             |
| Plavačkové pruty .....                | 220-222                             |
| Teleskopické pruty .....              | 178, 184-187, 206-208, 217, 224-230 |
| Mořské pruty .....                    | 232-249                             |
| <b>PŘÍSLUŠENSTVÍ</b> .....            | <b>250-347</b>                      |
| Pletené šňůry .....                   | 252-262                             |
| Monofilní vlasce .....                | 263-269                             |
| Woblery .....                         | 272-279                             |
| Gumové nástrahy .....                 | 280-283                             |

|                             |              |
|-----------------------------|--------------|
| Mořská řada .....           | 284-287      |
| Bižuterie / Obratlíky ..... | 290-293      |
| Háčky .....                 | 294-301      |
| Plastové krabičky .....     | 303, 312-315 |
| Rybářské nástroje .....     | 297, 301-303 |
| Tašky, pouzdra .....        | 306-311      |
| Podběrákové rukojeti .....  | 307          |
| Deštníky .....              | 307          |

|  |                  |
|--|------------------|
| <b>KAPROVÁ ŘADA</b> .....                  | <b>316-333</b>   |
| Tašky / Pouzdra / Křesílka / Lehátka ..... | 319-325, 329-332 |
| Podběráky .....                            | 326-328          |
| Stojany .....                              | 333              |

|                       |                |
|-----------------------|----------------|
| <b>OBLEČENÍ</b> ..... | <b>334-347</b> |
|-----------------------|----------------|



Ultimate Bass Fishing Gears

|                    |                |
|--------------------|----------------|
| <b>STEEZ</b> ..... | <b>348-367</b> |
|--------------------|----------------|



|                     |                |
|---------------------|----------------|
| <b>PRESSO</b> ..... | <b>368-375</b> |
|---------------------|----------------|



|                           |                |
|---------------------------|----------------|
| <b>PROREX</b> .....       | <b>376-439</b> |
| Přívlačové navijáky ..... | 380-382        |

|                                    |                                |
|------------------------------------|--------------------------------|
| Baitcastové navijáky .....         | 383-385                        |
| Pruty .....                        | 388-399                        |
| Vlasce, šňůry .....                | 400                            |
| Woblery .....                      | 401-404                        |
| Kovové viby .....                  | 405                            |
| Třpytky .....                      | 408-410, 418, 423              |
| Gumové nástrahy .....              | 407, 411-413, 416-417, 419-420 |
| Hybridní nástrahy .....            | 414-415                        |
| Příslušenství .....                | 420-422, 424-428               |
| Kleště .....                       | 428-429                        |
| Podběráky .....                    | 430-431                        |
| Čepice & Mikiny .....              | 439                            |
| Tašky / Krabičky na nástrahy ..... | 432-439                        |



|                         |                |
|-------------------------|----------------|
| <b>N'ZON</b> .....      | <b>440-470</b> |
| Navijáky .....          | 445-447        |
| Pruty .....             | 448-455        |
| Příslušenství .....     | 456-470        |
| Vežíry, podběráky ..... | 464            |
| Tašky, pouzdra .....    | 466-470        |

## ADVANTAGE

|                                   |                |
|-----------------------------------|----------------|
| <b>ADVANTAGE Groundbait</b> ..... | <b>471-475</b> |
|-----------------------------------|----------------|

## ABECEDNÍ OBSAH

|          |                              |  |
|----------|------------------------------|--|
| <b>B</b> | Baitcastové navijáky .....   | 92-105, 383-385                              |
|          | Boty .....                   | 338  |
|          | Brodáky .....                | 337  |
|          | Brodící boty .....           | 337  |
|          | Bundy .....                  | 339  |
| <b>C</b> | Coregonské pruty .....       | 153  |
| <b>D</b> | Deštníky .....               | 307, 461                                     |
|          | Dlouhé rukávy .....          | 342, 344                                     |
| <b>E</b> | Electrické navijáky .....    | 106-109                                      |
|          | EVA tašky .....              | 308, 321                                     |
| <b>F</b> | Feederové pruty .....        | 210-219, 448-455                             |
|          | Fluorocarbonové vlasce ..... | 265, 268, 400                                |
| <b>G</b> | Gumáky .....                 | 338  |
|          | Gumové nástrahy .....        | 280-283, 361-363, 365, 407, 411-417, 419-420 |
| <b>H</b> | Háčky .....                  | 294-301, 366-367, 425                        |
| <b>J</b> | Jigové hlavičky .....        | 293, 408-409, 418, 425                       |
| <b>K</b> | Kaprová řada .....           | 317-333                                      |
|          | Kaprové navijáky .....       | 61-79  |
|          | Kaprové pruty .....          | 188-208                                      |
|          | Kaprové tašky a pouzdra ...  | 319-321, 330-331                             |
|          | Karabinky .....              | 290-293, 427, 456                            |

|                            |                   |
|----------------------------|-------------------|
| Kleště .....               | 302, 428-429      |
| Kleště na kroužky .....    | 302               |
| Krabičky na nástrahy ..... | 303, 312-315      |
| Krmítka .....              | 457-458, 460, 465 |
| Kroužky .....              | 293               |
| Křesílka .....             | 332, 460          |
| Kšiltovky .....            | 341, 345-346, 439 |

|          |               |         |
|----------|---------------|---------|
| <b>L</b> | Lanka .....   | 426-427 |
|          | Lehátka ..... | 322     |

|          |                        |                   |
|----------|------------------------|-------------------|
| <b>M</b> | Měřicí pásmo .....     | 301               |
|          | Mikiny .....           | 340, 343-344, 439 |
|          | Monofilní vlasce ..... | 262-269, 469      |
|          | Mořské montáže .....   | 284-287           |
|          | Mořské pruty .....     | 232-249           |
|          | Multiplikátory .....   | 106-111           |

|          |                                       |                          |
|----------|---------------------------------------|--------------------------|
| <b>N</b> | Náhradní cívky .....                  | 112-117                  |
|          | Nákrčníky .....                       | 347                      |
|          | Nástroj na vázání uzlů „Sokkou“ ..... | 297                      |
|          | Navijáky .....                        | 21-111, 380-385, 445-447 |
|          | Nůžky .....                           | 302                      |

|          |                 |                   |
|----------|-----------------|-------------------|
| <b>O</b> | Oblečení .....  | 334-347, 439      |
|          | Obratlíky ..... | 290-293, 427, 456 |

|          |                            |                                    |
|----------|----------------------------|------------------------------------|
| <b>P</b> | Pletené šňůry .....        | 252-262, 400, 459                  |
|          | Plovoucí obleky .....      | 338                                |
|          | Podběrákové rukojeti ..... | 307, 465                           |
|          | Podběráky .....            | 326-328, 430-431                   |
|          | Podložky .....             | 301, 324-325                       |
|          | Polokošile .....           | 344                                |
|          | Pouzdra na navijáky .....  | 306                                |
|          | Pouzdra na pruty .....     | 309-310, 322-323, 329-330, 438-439 |
|          | Pruty .....                | 119-249, 389-399, 448-455          |

|                        |                  |
|------------------------|------------------|
| Přívlačové pruty ..... | 124-183, 388-399 |
| Pstruhové pruty .....  | 136, 150-151,    |

|          |                         |                           |
|----------|-------------------------|---------------------------|
| <b>R</b> | Ručníky .....           | 301                       |
|          | Rybářské nástroje ..... | 297, 301-303, 428         |
|          | Rybářské navijáky ..... | 21-111, 380-385, 445-447  |
|          | Rybářské pruty .....    | 119-249, 386-399, 448-455 |

|          |                           |                |
|----------|---------------------------|----------------|
| <b>S</b> | Smekací navijáky .....    | 21-49, 380-382 |
|          | Stojany .....             | 333            |
|          | Sumcové pruty .....       | 138, 182-183   |
|          | Surfové pruty .....       | 245, 247-249   |
|          | Systémy Assist-Hook ..... | 420-422        |

|          |                     |              |
|----------|---------------------|--------------|
| <b>Š</b> | Šokové vlasce ..... | 265, 268-269 |
|----------|---------------------|--------------|

|          |                          |                                     |
|----------|--------------------------|-------------------------------------|
| <b>T</b> | Tašky, pouzdra .....     | 306-308, 311, 319-321, 375, 432-437 |
|          | Teleskopické pruty ..... | 178, 184-187, 206-208, 217, 224-230 |
|          | Tepláky .....            | 341                                 |
|          | Termo boty .....         | 338                                 |
|          | Termo oblečení .....     | 338-339                             |
|          | Trička .....             | 340                                 |

|          |                               |                   |
|----------|-------------------------------|-------------------|
| <b>V</b> | Vědra na vodu .....           | 308, 475          |
|          | Velkokapacitní navijáky ..... | 61-79             |
|          | Vlasce .....                  | 253-269, 400, 459 |
|          | Volnoběžné navijáky .....     | 51-58             |

|          |               |   |
|----------|---------------|---|
| <b>W</b> | Woblery ..... | 272-279, 352-357, 359-361, 364, 401-404 |
|----------|---------------|---|









Feel Alive.





# REEL PROGRAM 2024









# DAIWA TECHNOLOGY

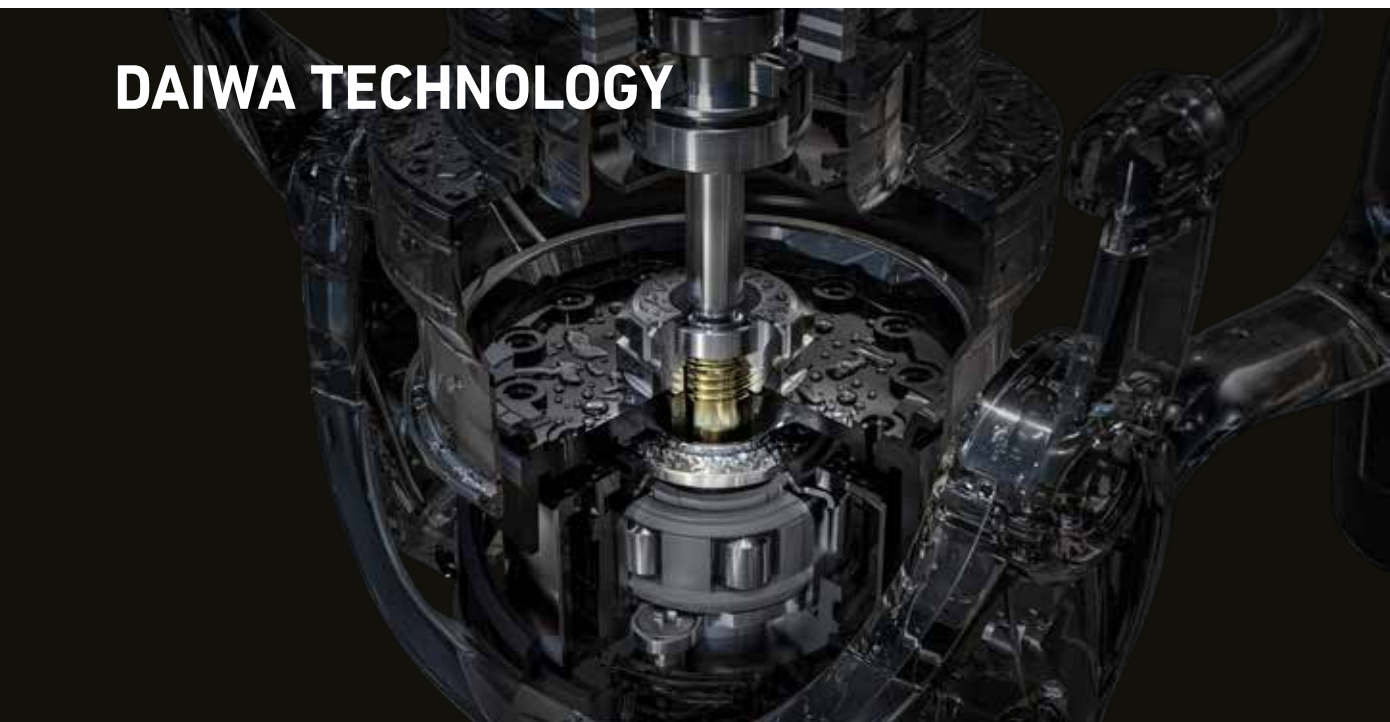

## MAG SEALED®

Aby se zabránilo pronikání vody, prachových částic nebo krystalů soli mezi rotor a tělo navijáku, vyvinuli jsme bariéru takřka bez tření, založenou na magnetickém oleji. Touto bariérou nepronikne voda, ale dokonce ani ty nejmenší možné částice v ní obsažené. Výsledkem je hedvábně hladký chod.

## MAG SEALED DESIGN TĚLA

Ve většině případů, mají krystaly soli a jiné pevné částice na svědomí ztrátu hladkého chodu a nepříjemné zvuky při navijení. Také některé „nehody“ mohou mít podobné následky. Navzdory těmto ojedinělým případům, jak je znázorněno na obrázku vpravo, je u navijáků s technologií MagSealed ztráta hladkosti chodu a nepříjemných zvuků výrazně nižší.

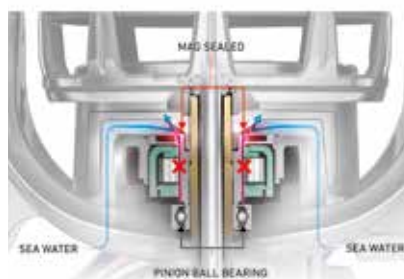

## MAG SEALED ROLNIČKA

Čím hladší je chod rolničky, tím menší vzniká tření mezi ní a vlascem. Pokud do rolničky proniknou jemné částičky soli nebo fragmenty nečistot, tak se v ní průběžně usazují a tření se tím značně zvyšuje.

Magnetický olej MagSealed vytváří bariéru, která zabraňuje pronikání vody a tím pádem také brání průniku soli a nečistot dovnitř rolničky, což má velký vliv na její dlouhodobě hladký chod.

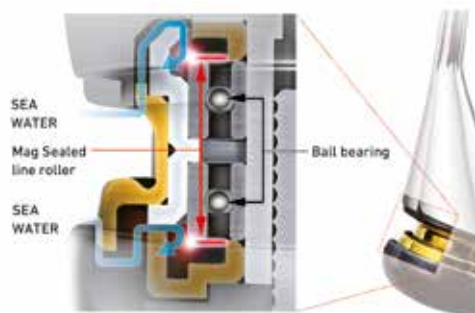

## MAG SEALED KULIČKOVÉ LOŽISKO

Naše DAIWA technologie nadále mění a inovují rybářské vybavení dostupné na trhu. Naším inženýrům se podařilo posunout vývoj navijáku MagSealed na novou úroveň. Nejprve zapouzdřili hřídel navijáku, potom rolničku a nakonec kuličková ložiska! MagSealed tvoří nejnovější kapitolu v historii rybářských navijáků. Díky našemu cílenému výzkumu a následnému vývoji se nám podařilo implementovat technologii MagSealed i do kuličkových ložisek. **Dlouhá životnost a hedvábně hladký chod po mnoho let. Revoluce!**

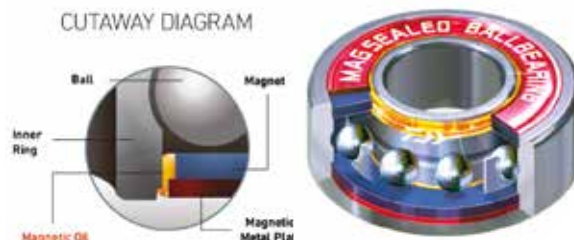





## NĚKTERÉ Z NOVÝCH TECHNOLOGIÍ

### CROSS WRAP®



Precizně navíjí vlasec na cívku a redukuje tak zamotání vlasce při náhozu. Vzdálenost, které při náhozu dosáhnete, se díky tomu ještě víc prodlouží.

### Air Bail® bez spojů



Nový koncept překlápěče Air Bail, který je nyní bez spojů, vede vlasec přímo na rolničku. Překlápěč je zároveň mnohem lehčí a kompaktnější.



### Nový klip vlasce

Tento klip vlasce je skvělý pro všechny typy a průměry vlasců. Díky svému speciálnímu designu ještě více snižuje váhu přirozeně lehkých LT cívek.



### Rolnička s 2 kuličkovými ložisky

Od té doby, co se poměr síly působící na rolničku výrazně změnil, bylo nevyhnutelné, aby byla upevněna na 2 místech. U navijáků Exist LT používáme 2 ložiska, umístěná pod rolničkou.



### ZAION® AIRROTOR®

Snižuje počáteční odpor v rotoru a poskytuje optimální citlivost – při snížené hmotnosti a extrémní pevnosti materiálu.



### Hi-Grip úchyt kličky

Nový T-Type úchyt kličky u navijáků Exist LT (dostupné od velikosti 2500) je extrémně lehký a velmi příjemně se drží. Neklouže ani v mokrých prstech.



## ZÁKLAD TECHNOLOGIE NAVIJÁKŮ DAIWA

### AIR ROTOR®

Nejen, že magnetická membrána zabrání vtékání vody do navijáku, také zajišťuje jeho hladký a jemný chod. Jste lépe a citlivěji napojeni na svou nástrahu, detekujete lépe jednotlivé záběry a máte lepší kontrolu během boje s rybou. Speciálně pro tento nový pocit jsme vyrobili „Air Rotor“. Zaprvé, obrovská síla, která přechází z vlasce nebo šňůry na rotor a rolničku je lépe rozložena. To znamená menší tlak na jednotlivé části rotoru. Zadruhé, nový rotor je o 15% lehčí než běžné rotory ze stejného materiálu. Díky velmi nízkému těžišti se snižují vibrace a zlepšuje se rotační balanc.

Důkaz o odolnosti proti deformaci



Air Rotor



Konvenční rotor



Běžný rotor je pod stejným náparem mnohem více zkroucený než Air Rotor, protože nápor působí na jedno místo a není rozložen po celé ploše.

### ZAION®

Zaion je špičkový materiál vyvinutý DAIWA pro výrobu těl a rotorů. Velkou výhodou je lehkost a pevnost. Zaion je druh hustého karbonu vyrobeného pro nejlepší výkon a nejvyšší výdrž. Ze Zaionu je možné vyrobit lehké tělo, které pevně podporuje převody. Síla Zaionu odpovídá magnéziu a je o 20% vyšší než u nylonu/ABS materiálu, normálně používaného na výrobu těla navijáku. Zaion je asi o 50% lehčí než hliník.



### ZAION V

S novým materiálem Zaion V japonští DAIWA inženýři uspěli ve vývoji kombinace materiálů, které lze pohodlněji použít ve vývoji a výrobě navijáků ve srovnání s již dříve existujícím materiálem Zaion. Díky tomu může být použit i v ekonomičtěších řadách navijáků.

Kvůli velkému množství uhlíkových vláken a novému kompozitnímu materiálu je nový Zaion V výrazně lehčí a odolnější vůči kroucení než běžný materiál DS5.

### AIRBAIL®



Překlapěč Air Bail je dutý, takže je lehký, extrémně silný a neuvěřitelně odolný. Speciální, posílená konstrukce předchází zamotávání vlasce okolo překlapěče, což byl v minulosti pro přívlačové rybáře velký problém.



Originální technologický systém DAIWA navržený pro omezení kroucení vlasce při návinu. Důvod kroucení vlasce při návinu byl tímto chytrým nápadem eliminován. Twist Buster II nejen, že eliminuje kroucení, ale také snižuje oděr mezi šňůrou a rolničkou.

### AIRMETAL®



Navijáky s tělem a rotorem z magnézia, vynikají oproti běžným hliníkovým navijákům především svou značně sníženou hmotností. Speciálně zpracované magnézium naší technologie Air Metal, vede k naprosté odolnosti proti korozi, což by bez tohoto speciálního zpracování nebylo možné. Díky tomu, si můžete navijáky z DAIWA Air Metal magnézia užívat i při mořském rybolovu.

### HardBodyz® Light & Rigid Metal Construction



Máme perfektní kovovou slitinu, máme lepší a přesnější postupy výroby a máme také veškeré znalosti nutné ke zhotovení špičkových, odolných a lehkých kovových navijáků.

Těto technologii říkáme koncept HardBodyZ. Tyto navijáky mají velké technologické výhody a nejsou - v porovnání se syntetickými navijáky - dražší, naopak, jejich cena je přijatelná.



## DIGIGEAR®



Digitálně zpracované a vyrobené převody pro maximální výkon a odolnost. Síla se přenáší hladce a úsporně z klíčky přímo na rotor.

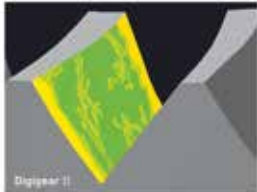

Naši DAIWA inženýři kompletně přepracovali technologii frézovaných převodů u DigiGear II. Tvar a povrch zubů umožňují výrobu ozubených kol s mimořádně hladkým chodem, nejmenším odporem a velmi dlouhou životnost.

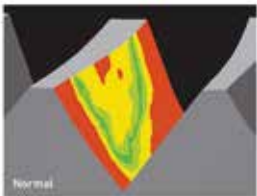

## ABS®

ANTI-BACKLASH SYSTEM



Super systém, který umožňuje dlouhé náhozy a předchází zamotání vlasce. Odmotávání vlasce z cívky většinou probíhá v různých smýčkách. Nejlepší cestou jak zabránit zasukování vlasce je široký návin. Navijáky DAIWA s ABS mají velmi široké cívky, které jsou konstruované tak, aby se vlasce navíjel shora dolů a rovnoměrně, čímž zabráňuje zamotávání vlasce. Tím jsou umožněny opravdu dlouhé náhozy.

## U.T. Drag®



Systém brzdy Ultimate Tournament Drag nabízí impregnované brzdové disky, které jsou 30 krát odolnější než normální disky. Efektivní síla brzdy je podstatně zvýšena oproti běžným brzdovým systémům. Další výhodou je snížený odpor při spuštění brzdy - brzda začíná pracovat okamžitě po svém nastavení, její běh je plynulý a hladký.

## ATD™



### ATD znamená další vývojový stupeň UTD brzdy.

Brzda ATD je vybavena ještě citlivějším ovládním a důsledkem tohoto citlivějšího ovládním je perfektní na lov s pletenkami. Oproti UTD brzdě jede ATD brzda hladce již od začátku výpadu, pak zvýší do přednastavené polohy ve zlomku sekundy a tak zamezí přetržení vlasce, nebo pletky během útoku ryby.

## SILENT OSCILLATION®



Oproti běžným systémům podobné konstrukce jsme umístili vedení oscilací na speciální místo, čímž jsme vylepšili hladkost průběhu převodů.

## INFINITE®

ANTI-REVERSE



Nejstabilnější článek mnoha navijáků - nejspolehlivější část navijáků DAIWA. Používáme pouze nejkvalitnější materiály s nejnižší tolerancí nepřesností.

## CRBB®



CRBB je zkratka anglického „Corrosion Resistant Ball Bearings“ - což znamená kuličková ložiska odolná proti slané vodě. Tato ložiska jsou 12 krát odolnější proti korozi, než běžná kuličková ložiska.



DAIWA si zachovává stále stejný sen. I nadále chce přinášet světu revoluční navijáky. Chce vyrábět navijáky tak lehké a snadno použitelné, aby se staly doslova součástí vašeho těla. Navijáky, které jsou tak pevné, že odolají i nejnáročnějším podmínkám. To znamená vyrobit navijáky, které spojí rozdílná slova lehký a pevný v realitu. Nyní, po mnoha a mnoha letech nekonečných úprav, se tento sen stává skutečností.

**S hrdostí představujeme náš LT („Light & Tough“) koncept.**



Představujeme ´minimalistické inženýrství´ u přívlačových navijáků DAIWA. LT technologie znamená novou, sníženou velikost navijáků, které dělá silnější než kdy dříve. Kompaktní design těla s odolnějšími převody Digigear představují perfektní kombinaci lehkosti a pevnosti. Užijte si ten rozdíl.



Museli jsme vyřešit 6 klíčových faktorů, aby naše navijáky byly lehčí, kompaktnější a mnohem silnější. Toto je princip konstrukce nových LT navijáků.

### ÚKOL ČÍSLO 1: ZMENŠENÍ VELIKOSTI TĚLA

#### KOMPAKTNÍ KONSTRUKCE

DAIWA inženýři se zavázali eliminovat zbytečnou váhu, aniž by utrpěla síla navijáku či se snížila kapacita cívky. Inovovaný, menší profil navijáku s pevnějšími převody dělá LT našimi nejlehčími a nejpevnějšími navijáky v historii.

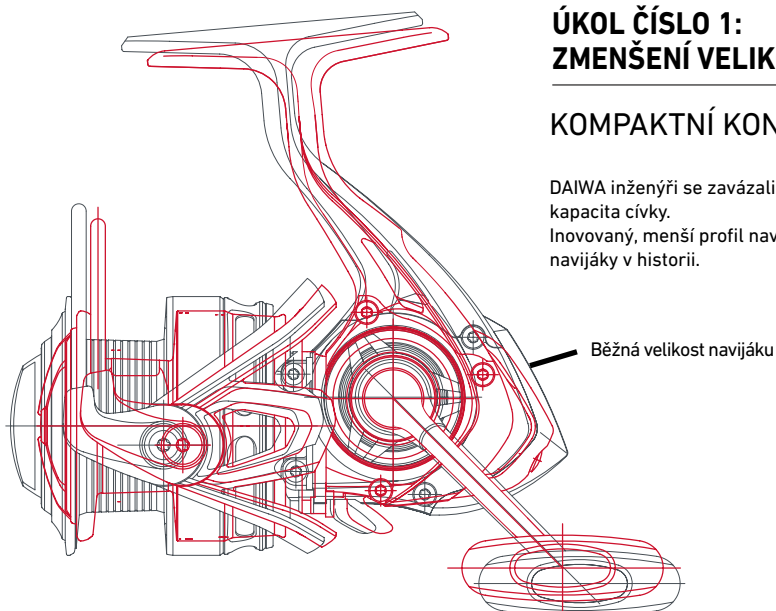

**KOMPAKTNÍ  
PEVNÝ  
LEHKÝ  
ROBUSTNÍ**



## ÚKOL ČÍSLO 2: LEHČÍ A SILNĚJŠÍ TĚLO NAVIJÁKU

### ZAION & DS5

Zaion a DS5 jsou úžasné silné kompozitové materiály na bázi karbonu, vyvinuté DAIWA TECHNOLOGY. Karbon kompozit udělá naviják lehčím a pevnějším než obyčejný grafit. A protože to nejsou kovy, nikdy nekorodují. Ani tehdy, pokud se dostanou do kontaktu se slanou vodou. Lehký, pevný a vysoce odolný – ideální materiál na navijáky.

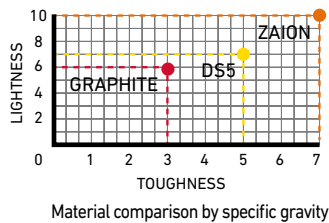
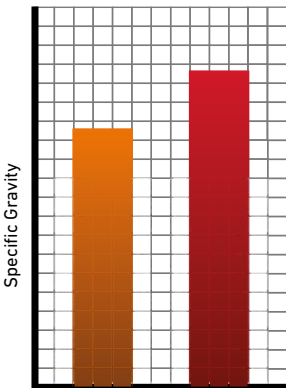

Material comparison by specific gravity

ZAION Graphite

## ÚKOL ČÍSLO 4: VĚTŠÍ BRZDNÁ SÍLA

### Brzda ATD



Zkombinovali jsme několik různých variant vylepšení: vnitřní podporu cívk, konstrukci hřídele a povrch okolí brzdy a zlepšili jsme ještě víc to, co nabízí brzdny systém ATD.

LT navijáky nabízí velmi kvalitní brzdu MAX DRAG a to i přes to, že mají sníženou hmotnost a jsou menší.



## ÚKOL ČÍSLO 3: SILNĚJŠÍ PŘEVODY

### TOUGH DIGIGEAR

Abychom mohli zachovat převody Digigear, přemýšleli jsme, jak z nich udělat ty nejlehčí převody vůbec.

Studovali jsme: průměr,



tloušťku, tvar zubů a jejich velikost. Experimentovali jsme a testovali všechno, jedno po druhém - nahrazovali jsme a zlepšovali. Výsledkem jsou pevnější a odolnější převody Digigear.



## ÚKOL ČÍSLO 5: LEHČÍ HLINÍKOVÁ CÍVKA

### HLINÍKOVÉ AIR CÍVKY

Kompletním předěláním tvaru cívk, velikosti a tloušťky jsme dosáhli pokles ve váze tím, že jsme vytvořili lehkou, hliníkovou cívku. Tato je ještě lehčí, než naše současná Air cívka vyrobená z ABS a viditelně zlepšuje vyvážení navijáku.



## ÚKOL ČÍSLO 6: LEHČÍ KLIČKA

### LT KLIČKY

Při zachování požadované úrovně pevnosti, jsme zdokonalili a vylepšili rameno klíčky, pro lepší požitek z rybaření. Tento inovovaný design koresponduje s lehkostí navijáku.



## NÁZEV SÉRIE

LT 2500 **D** - **C** **XH** Označení na cívce

Typ cívky

**2500D** Hluboká cívka (označení D = Deep)

**2500** Klasická cívka (bez označení)

**2500S** Mělká cívka (označení S= Shallow)

Model kompaktního těla

**2500C** Kompaktní tělo (malé tělo – velká cívka)  
Označeno „C“

Převodový poměr

**2500P** Převodový poměr 4.9:1

**2500** Standardní převodový poměr 5.1:1

**2500H** Rychlý převodový poměr 5.5:1

**2500XH** Super rychlý převodový poměr 6.0:1 a víc

Například

**LT 3000 D - C XH**

Velikost 3000 s hlubokou cívkou, kompaktním tělem a rychlým převodovým poměrem 6.0:1

**LT 1000**

Velikost 1000 se standardním převodovým poměrem od 5.0 do 5.4:1

**LT 2000 H**

Velikost 2000 s rychlým převodovým poměrem od 5.5 do 5.9:1

## KAPACITA VLASCE LT NAVIJÁKŮ

| Velikost | Cívka   | m/mm monofilu | m/mm pletenky   | PE     |
|----------|---------|---------------|-----------------|--------|
| LT1000   | LT1000D | 150m / 0.20mm | ~300m / ~0.06mm | PE 0.6 |
|          | LT1000  | 150m / 0.14mm | ~200m / ~0.05mm | PE 0.4 |
|          | LT1000S | 100m / 0.12mm | ~200m / ~0.04mm | PE 0.3 |
| LT2000   | LT2000D | 150m / 0.23mm | ~300m / ~0.08mm | PE 0.8 |
|          | LT2000  | 150m / 0.16mm | ~200m / ~0.06mm | PE 0.6 |
|          | LT2000S | 150m / 0.14mm | ~200m / ~0.04mm | PE 0.3 |
| LT2500   | LT2500D | 150m / 0.28mm | ~300m / ~0.14mm | PE 1.2 |
|          | LT2500  | 150m / 0.20mm | ~200m / ~0.08mm | PE 0.8 |
|          | LT2500S | 150m / 0.16mm | ~200m / ~0.06mm | PE 0.6 |
| LT3000   | LT3000D | 150m / 0.33mm | ~300m / ~0.16mm | PE 1.5 |
|          | LT3000  | 150m / 0.23mm | ~200m / ~0.13mm | PE 1.0 |
|          | LT3000S | 150m / 0.20mm | ~200m / ~0.08mm | PE 0.8 |
| LT4000   | LT4000D | 150m / 0.37mm | ~300m / ~0.20mm | PE 2.0 |
|          | LT4000  | 150m / 0.28mm | ~200m / ~0.16mm | PE 1.5 |
|          | LT4000S | 150m / 0.23mm | ~200m / ~0.13mm | PE 1.0 |
| LT5000   | LT5000D | 150m / 0.40mm | ~300m / ~0.22mm | PE 2.5 |
|          | LT5000  | 150m / 0.37mm | ~300m / ~0.20mm | PE 2.0 |
|          | LT5000S | 150m / 0.28mm | ~200m / ~0.16mm | PE 1.5 |
| LT6000   | LT6000D | 150m / 0.43mm | ~300m / ~0.26mm | PE 3.0 |
|          | LT6000  | 150m / 0.40mm | ~300m / ~0.22mm | PE 2.5 |
|          | LT6000S | 150m / 0.37mm | ~300m / ~0.20mm | PE 2.0 |

Nevyvinuli jsme pouze LT koncept, převody TOUGH DIGIGEAR, překlapěč AIR BAIL, AIR ROTOR a ZAION. Vyvinuli jsme také MONOCOQUE body.



MONOCOQUE Body





## MONOCOQUE BODY design těla

Lehký a silný, jako vozidlo Formule 1. Lehčí a silnější díky technologii MONOCOQUE BODY.

Už od dob prvních přívlačových navijáků bylo běžné, že tělo navijáku se skládalo ze dvou částí: tělo navijáku a jeho obal. Design MONOCOQUE BODY byl představen v roce 2016 a jednoduše rozbil tohle dlouhotrvající paradigma. Díky použití MONOCOQUE designu těla navijáku, funguje samotné tělo jako pevná a odolná konstrukce, která je praktická a zároveň velmi kompaktní. Už nebylo zapotřebí používat šroubky k upevnění jednotlivých částí a výsledkem byl volný prostor, vhodný pro umístění větších ozubených kol převodů. Průměr převodů tvoří až 85% velikosti těla navijáku. Abychom to zjednodušili – tento design nám umožnil použít větší a silnější převody při zachování stejné velikosti těla navijáku.



## Obsahuje přívlačové LT navijáky



|                             | 22 EXIST LT | 23 AIRITY LT | 20 LUVIAS LT | 22 CALDIA MQ LT | 21 BALLISTIC MQ LT | 21 FREAMS LT | 23 LEXA LT |
|-----------------------------|-------------|--------------|--------------|-----------------|--------------------|--------------|------------|
| LT (Light & Tough)          | ●           | ●            | ●            | ●               | ●                  | ●            | ●          |
| AIR METAL reel body         | ●           | ●            |              |                 |                    |              |            |
| ZAION V® reel body          |             |              |              | ●               | ●                  | ●            |            |
| ZAION® reel body            |             |              | ●            |                 |                    |              |            |
| Aluminum reel body          |             |              |              |                 |                    |              | ●          |
| MONOCOQUE® body             | ●           | ●            | ●            | ●               | ●                  |              |            |
| MAGSEALED® body             | ●           | ●            | ●            | ●               | ●                  | ●            | ●          |
| MAGSEALED® ball bearing     | ●           |              |              |                 |                    |              |            |
| MAGSEALED® line roller      | ●           | ●            |              |                 |                    |              |            |
| CRBB® ball bearing          | ●           | ●            | ●            | ●               | ●                  |              |            |
| AIR ROTOR®                  |             |              | ●            | ●               | ●                  | ●            |            |
| AIRDRIVE® ROTOR             | ●           | ●            |              |                 |                    |              | ●          |
| AIRDRIVE® SPOOL             | ●           | ●            |              |                 |                    |              | ●          |
| AIRDRIVE® SHAFT             | ●           | ●            |              |                 |                    |              |            |
| AIRDRIVE® BAIL              | ●           | ●            |              |                 |                    |              | ●          |
| ZAION V® AIR Rotor®         |             |              | ●            | ●               | ●                  | ●            | ●          |
| ZAION® AIR Rotor®           |             |              | ●            |                 |                    |              |            |
| One-piece AIRBAIL®          | ●           | ●            | ●            |                 |                    |              |            |
| AIRBAIL®                    |             |              |              | ●               | ●                  | ●            |            |
| ATD™ Drag                   |             |              | ●            | ●               | ●                  | ●            |            |
| ATD™ Type-L Drag            | ●           | ●            |              |                 |                    |              | ●          |
| Infinite Anti-Reverse®      | ●           | ●            | ●            | ●               | ●                  | ●            | ●          |
| Machined TOUGH DIGIGEAR®    | ●           | ●            |              |                 |                    |              |            |
| TOUGH DIGIGEAR®             |             |              | ●            | ●               | ●                  | ●            | ●          |
| Machined Aluminium handle   | ●           | ●            | ●            | ●               | ●                  | ●            | ●          |
| Cold forged Aluminium spool | ●           | ●            | ●            | ●               | ●                  | ●            | ●          |
| Twist Buster® II            |             |              | ●            | ●               | ●                  | ●            |            |
| Twist Buster® III           | ●           | ●            |              |                 |                    |              | ●          |
| Made in Japan               | ●           | ●            |              |                 |                    |              |            |

## Obsahuje speciální LT navijáky



|                              | N'ZON PLUS LT | N'ZON LT | PROREX-X LT | PROREX-MQ LT | PROREX-V LT |
|------------------------------|---------------|----------|-------------|--------------|-------------|
| LT (Light & Tough)           | ●             | ●        | ●           | ●            | ●           |
| ZAION® reel body             |               |          |             |              |             |
| Aluminum reel body           | ●             |          |             |              |             |
| DS5 reel body                |               |          |             |              |             |
| CRBB® ball bearings          |               |          |             | ●            |             |
| MONOCOQUE® Body              |               |          |             | ●            |             |
| ZAION V® reel body           |               |          |             | ●            |             |
| AIR Rotor®                   | ●             | ●        | ●           | ●            | ●           |
| AIR BAIL®                    | ●             |          |             | ●            | ●           |
| QD® drag system              | ●             |          |             |              |             |
| ATD™ drag system             |               | ●        | ●           | ●            | ●           |
| Infinite Anti-Reverse®       | ●             | ●        | ●           | ●            | ●           |
| CNC-cut TOUGH DIGIGEAR®      |               |          |             |              |             |
| TOUGH DIGIGEAR®              | ●             | ●        | ●           | ●            | ●           |
| Machine-cut aluminum handle  |               |          | ●           | ●            | ●           |
| One-Touch handle             | ●             | ●        |             |              |             |
| Cross Wrap® system           | ●             | ●        | ●           | ●            | ●           |
| Aluminum Air spool           | ●             | ●        | ●           | ●            | ●           |
| Silent Oscillation® system   | ●             | ●        | ●           | ●            | ●           |
| Twist Buster® II line roller | ●             | ●        | ●           | ●            | ●           |
| New Shape line stopper       | ●             | ●        | ●           | ●            | ●           |



|   | NEW<br>23 FUEGO LT | NEW<br>23 EXCELER LT | NEW<br>23 LEGALIS LT | 18 REGAL LT | NEW<br>23 NINJA LT | NEW<br>23 REVROS LT | NEW<br>20 LAGUNA LT | CROSSFIRE LT |
|---|--------------------|----------------------|----------------------|-------------|--------------------|---------------------|---------------------|--------------|
| • | •                  | •                    | •                    | •           | •                  | •                   | •                   | •            |
| • | •                  | •                    | •                    |             |                    |                     |                     |              |
| • |                    |                      |                      |             |                    |                     |                     |              |
| • |                    |                      |                      | •           |                    |                     |                     |              |
| • | •                  | •                    | •                    |             | •                  | •                   |                     |              |
| • | •                  | •                    | •                    |             | •                  | •                   |                     |              |
| • |                    |                      |                      |             |                    |                     |                     |              |
| • |                    |                      |                      |             |                    |                     |                     |              |
| • |                    |                      |                      | •           |                    |                     | •                   | •            |
| • | •                  | •                    | •                    |             | •                  | •                   |                     | •            |
| • | •                  | •                    | •                    |             | •                  | •                   |                     | •            |
| • | •                  | •                    | •                    |             | •                  | •                   |                     | •            |
| • | •                  | •                    | •                    |             | •                  | •                   |                     | •            |
| • | •                  | •                    | •                    |             | •                  | •                   |                     | •            |
| • | •                  | •                    | •                    |             | •                  | •                   |                     | •            |
| • | •                  | •                    | •                    |             | •                  | •                   |                     | •            |
| • |                    |                      |                      |             |                    |                     | •                   | •            |
| • | •                  | •                    | •                    |             | •                  | •                   |                     | •            |
| • | •                  | •                    | •                    |             | •                  | •                   |                     | •            |
| • | •                  | •                    | •                    |             | •                  | •                   |                     | •            |
| • | •                  | •                    | •                    |             | •                  | •                   |                     | •            |
| • | •                  | •                    | •                    |             | •                  | •                   |                     | •            |
| • | •                  | •                    | •                    |             | •                  | •                   |                     | •            |

### Vybavení baitrunnerových LT navijáků



GS BR LT

EMCAST BR LT

BLACK WIDOW BR LT

|                              | GS BR LT | EMCAST BR LT | BLACK WIDOW BR LT |
|------------------------------|----------|--------------|-------------------|
| LT (Light & Tough)           | •        | •            | •                 |
| Bite N' Run system           | •        | •            | •                 |
| ZAION® reel body             |          |              |                   |
| DS5 reel body                |          |              |                   |
| CRBB® ball bearings          |          |              |                   |
| AIR Rotor®                   | •        |              |                   |
| AIR BAIL®                    |          |              |                   |
| ATDTM drag system            | •        | •            | •                 |
| Infinite Anti-Reverse®       | •        | •            | •                 |
| CNC cut TOUGH DIGIGEAR®      |          |              |                   |
| TOUGH DIGIGEAR®              | •        | •            | •                 |
| CNC cut aluminum handle      |          | •            | •                 |
| One-Touch fast snap handle   | •        |              |                   |
| Cross Wrap® system           | •        | •            | •                 |
| Aluminum Air spool           | •        |              |                   |
| Silent Oscillation® system   | •        | •            | •                 |
| Twist Buster® II line roller | •        | •            | •                 |
| Wooden handle knob           | •        |              |                   |





# AIRITY

LIGHTEST REEL IN DAIWA HISTORY

AIRDRIVE





AIRDRI  
VE  
DESIGN



# AIRDRIVE DESIGN

Powered by EXIST



## ROTACE, JAKOU JSTE JEŠTĚ NEZAŽILI.

Budoucností přívlačových navijáků DAIWA je design AIRDRIVE. Snížením hmotnosti sestavy rotoru, cívky a překlápěče je dosaženo lehčí rotace.

Snadná rotace umožňuje rybáři pocítit skutečnou radost z bezproblémové funkce.

Tato nová kapitola začíná s 22' Exist.

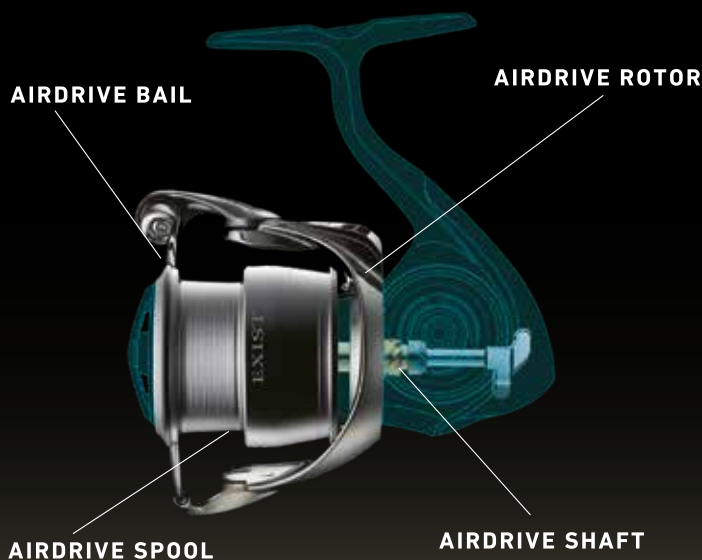

## VÝHODY NÁVRHU AIRDRIVE

### Zlepšení vyvážení navijáku

O 16% lehčí přední část navijáku ve srovnání s 18' Exist (naviják velikosti 2500 použitý pro srovnání). Nastavení hmotnosti a zlepšení vyvážení navijáku umožňuje rybáři volně nahazovat s dokonalou kontrolou.

### Zlepšení rotace

Citlivost a odezva navijáku zaznamenala výrazné zlepšení. Nízká setrvačnost umožňuje rybářům zažít rychlou reakci a hladký chod. Nový rotor AIRDRIVE okamžitě startuje.

### Méně problémů s vlascem

Spojením výhod AIRDRIVE Rotor & AIRDRIVE Bail spolu s technologií Twistbuster III je 22' Exist nejsnáze ovladatelným navijákem vyvinutým společností DAIWA!

## ATD | TYPE - L



### ATD typ-L

Druhá generace brzdného systému ATD. Pracuje plynuleji a poskytuje upravenou brzdnu sílu téměř bez jakékoli setrvačnosti. Vylepšen byl také cvakavý zvuk brzdy.

### [ DRAG CONSISTENCY ]

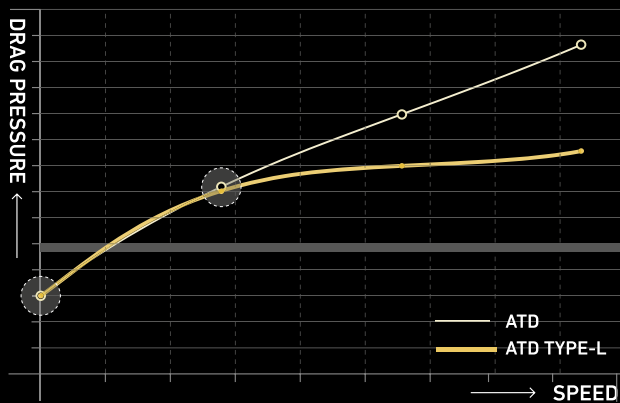

### [ START UP DRAG RESISTANCE ]

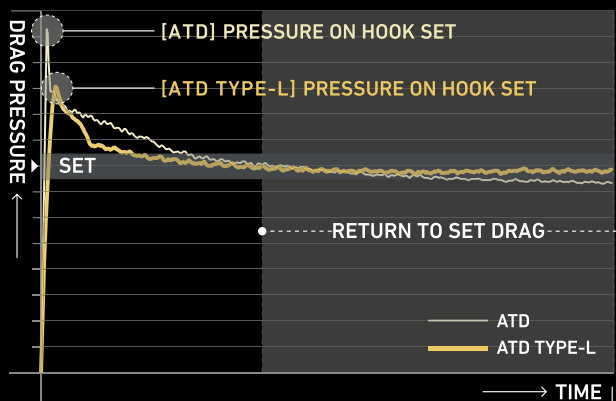

## TWISTBUSTER III



### TWISTBUSTER III

S 22' Exist se společností DAIWA podařilo vylepšit stávající Twistbuster II a představit novou technologii Twistbuster III. Přidáním další drážky na samotnou rolničku se snižuje efekt zploštění vlasce při navijení, což ve výsledku snižuje kroucení vlasce. DAIWA také nainstalovala Magsealed Line Roller, aby potlačila drsné účinky slané vody a udržela výkonnost po dlouhou dobu.

## AIRDRIVE SPOOL

Powered by EXIST



### DESIGN ODRÁŽÍ BUDUCNOST.

Výraznými rysy cívky AIRDRIVE Spool je nově tvarovaný plášť cívky a jednoduchá povrchová úprava stříbrné barvy. Pouhým pohledem na cívku je jasné, že struktura byla přepracována, což snižuje hmotnost a maximalizuje pocit z navijáku.

Snižení hmotnosti cívky vytváří pro naviják mnoho výhod; celková hmotnost navijáku je snížena, oscilace je zlepšena, menší odpor při navijení a rotaci, lepší vyvážení při nasazení na prut a samozřejmě naviják se jeví lehčí a dobře se s ním chytá.

Kromě toho DAIWA přidala lem na spodní okraj cívky, aby se zabránilo zachycení vlasce pod cívkou a zamotání se na hlavní hřídel.

## AIRDRIVE SHAFT

Powered by EXIST



### ROTACE BEZ TŘENÍ.

Vertikální rotační síla z rukojeti je převedena pastorkem na horizontální rotaci. Hlavní hřídel prochází pastorkem, aby podporoval oscilaci cívky. Pro vytvoření plynulejšího kmitání a rotace bylo zapotřebí vylepšení hlavního hřídele a pastorku.

Většina přívlačkových navijáků DAIWA používá lineární hřídel, která má bezkontaktní strukturu mezi hlavním hřídelem a samotným pastorkem. Lineární hřídel vytváří menší třecí odpor, což vede k hladšímu otáčení spolu s minimální ztrátou výkonu. Nově vyvinutá hřídel AIRDRIVE využila stejné výhody a dále se zlepšila. Hřídel AIRDRIVE má také bezkontaktní strukturu mezi hlavním hřídelem a pastorkem. Kromě toho jsou nyní oba konce pastorku podepřeny ložisky, která přenášejí sílu z klíčky na rotor s vyšší úrovní účinnosti.

Hřídel AIRDRIVE vytváří pocit hladké a tiché rotace a poskytuje rybářům točivý moment a výkon.

## AIRDRIVE ROTOR

Powered by EXIST



### NÍZKÁ SETRVAČNOST JE KLÍČOVÁ.

Lehčí rotor zvyšuje funkčnost malých přívlačkových navijáků. Lehčí a kompaktnější rotor bude vyžadovat menší počáteční sílu k otáčení, což vytváří pocit nízké setrvačnosti a snadného startování.

Nový rotor AIRDRIVE je vyroben ze Zaiunu. Robustnost je stejná jako u 18' Exist, ale přesto se společností DAIWA podařilo výrazně snížit hmotnost 22' Exist.

Cílem během vývoje bylo zajistit extrémně lehký a hladký chod.

Hmotnost rotoru byla snížena o 16% ve srovnání s předchozí verzí (#2500) a stanovuje nové měřítko, pokud jde o konstrukci rotoru.

## AIRDRIVE BAIL

Powered by EXIST



### BUDUCNOST BEZ PROBLÉMŮ.

Známa technologie DAIWA AIR BAIL zaznamenala další vylepšení s novým konceptem AIRDRIVE.

Překlapáč AIRDRIVE je dalším evolučním krokem v designu překlapáčů a je dokonale sladěn s novým konceptem AIRDRIVE. Společnost DAIWA se podařilo navrhnout poněkud tenčí překlapáč, který přesto nabízí požadovanou pevnost a dále snižuje hmotnost navijáku. Ve srovnání s 18' Exist snižuje nový překlapáč AIRDRIVE hmotnost o 33% (velikost 2500).

Vytvoření překlapáče v menším průměru snižuje hmotnost pro uživatelsky příjemný zážitek z rybolovu. DAIWA upravila úhel nastavení překlapáče pro zlepšení pohybu vlasce na rolničku.

Pečlivá pozornost byla věnována rolničce a pro každou velikost 22' Exist byly provedeny individuální úpravy designu, čímž se dokonale přizpůsobilo vedení vlasce pro každou velikost navijáku.





# EXIST



## 22 EXIST LT

PŘÍVLAČOVÝ NAVIJÁK

AIRDRIVE  
DESIGN

MQ

MAGSEALED

ATD  
AUTOMATIC DRAG SYSTEM

### 22' Exist LT – Budoucnost technologie moderních navijáků!

Nový design Airdrive dláždí cestu pro budoucí technologie navijáků DAIWA a nabízí hladký chod a citlivost, jakou jste dosud nezažili. Díky snížené hmotnosti rotoru, cívký a překlápěče je umožněno hladší otáčení bez počátečního odporu, což garantuje optimálně hladký chod.

22' Exist je první naviják z řady DAIWA, který je vybaven novým konceptem Airdrive. Snížení hmotnosti rotoru zajišťuje, že budete potřebovat méně úsilí při začátku navijení, stejně jako při zastavení navijení, což umožňuje rychle a snadno reagovat na různé situace při stahování.

U nové cívký Airdrive jsme snížili tloušťku stěny i zbytečnou hmotnost – v kombinaci se sníženou hmotností rotoru a překlápěče to zlepšuje vyvážení navijáku a umožňuje tak lepší kontrolu nástrahy.

Na rozdíl od běžných přívlačových navijáků DAIWA vyvinula nízkokontaktní strukturu mezi hřídelí a pastorkem – Airdrive Shaft. Díky implementaci této technologie se snižuje tření a je optimalizován super hladký a tichý chod.

Koncept Airdrive je kombinací těchto prvků, což umožňuje konstrukci extrémně lehkých a citlivých přívlačových navijáků.

Překlápěč Airdrive je dalším evolučním krokem v designu překlápěčů a dokonale se přizpůsobuje nové koncepci Airdrive. DAIWA zkonstruovala o něco tenčí, ale přesto odolný překlápěč, který dodatečně snižuje hmotnost v přední části navijáku. Ve srovnání s 18' Exist je hmotnost nejnovějšího překlápěče Airdrive snížena o 33%.

Technologie Twist Buster snižuje riziko zamotávání a kroucení vlasce. U 22' Exist byla známá technologie Twist Buster II dále vylepšena na konstrukci Twist Buster III. Díky nové konstrukci je snížena komprese vlasce při navijení, což má za následek výrazně menší kroucení.

Navíc byla do 22' Exist integrována rolnička MagSealed, která trvale odolává nejvyšší zátěži i při náročném mořském rybolovu.



- AIRDRIVE design
- Horčíkové tělo MQ® Monocoque Magnesium
- Konstrukce těla MagSealed®
- 12 kuličkových ložisek (vč. 10 CRBB® & 2 MagSealed® BB)
- ZAION® AIRDRIVE ROTOR
- CNC strojově obráběné převody TOUGH DIGIGEAR®
- AIRDRIVE hřídel
- Infinite Anti-Reverse®
- Brzdny systém ATD™ Type-L
- AIRDRIVE cívka
- AIRDRIVE BAIL
- Rolnička MagSealed® Twist Buster® III
- Vyrobeno v Japonsku



### Vybavení:

Velikosti 2500 až 4000 jsou vybaveny koncovkou klíčky ve tvaru T, menší velikost 2000 obsahuje koncovku ve tvaru I. Velikost 5000 obsahuje kulatou hliníkovou koncovku klíčky.

| Prod. č.  | Velikost   | BB MSBB | BB CRBB | BB celkem | Návin m/mm | Poměr | Návin cm | Brzda kg | Hmotnost g |
|-----------|------------|---------|---------|-----------|------------|-------|----------|----------|------------|
| 10102-200 | 2000D-P    | 2       | 10      | 12        | 150/0.23   | 4.9:1 | 64       | 5.0      | 150        |
| 10102-251 | PC 2500D-H | 2       | 10      | 12        | 150/0.28   | 5.7:1 | 80       | 10.0     | 170        |
| 10102-252 | PC 2500D   | 2       | 10      | 12        | 150/0.28   | 5.2:1 | 73       | 10.0     | 170        |
| 10102-255 | 2500       | 2       | 10      | 12        | 150/0.20   | 5.1:1 | 72       | 5.0      | 160        |
| 10102-300 | 3000D      | 2       | 10      | 12        | 150/0.33   | 5.2:1 | 77       | 10.0     | 175        |
| 10102-301 | 3000-H     | 2       | 10      | 12        | 150/0.23   | 5.7:1 | 85       | 10.0     | 175        |
| 10102-401 | 4000D      | 2       | 10      | 12        | 150/0.37   | 5.2:1 | 82       | 10.0     | 200        |
| 10102-402 | 4000-XH    | 2       | 10      | 12        | 150/0.28   | 6.2:1 | 99       | 10.0     | 200        |
| 10102-500 | 5000D-C    | 2       | 10      | 12        | 150/0.40   | 5.2:1 | 87       | 10.0     | 215        |



# AIRITY

AIRDRIVE  
DESIGN



LIGHTEST  
REEL  
IN DAIWA HISTORY



## 23 AIRITY LT

**NEW**

PŘÍVLAČOVÝ NAVIJÁK

**AIRDRIVE  
DESIGN**

**MQ**

**ATD**  
AUTOMATIC DRAG SYSTEM

### Nejlehčí naviják DAIWA s konstrukcí Airdrive!

23' Airity je vybaven všemi komponenty nové koncepce Airdrive a poskytuje nejvyšší citlivost a hladký chod. CNC obráběné převodové kolo bylo potaženo speciální technologií, která umožňuje ještě hladší a měkčí chod. Pomocí hřídele Airdrive je na ozubeném kole vytvořena nízkokontaktní struktura, která dále snižuje tření na ose, což vede k hedvábně hladkému a téměř tichému chodu s dlouhodobou životností. Monocoque konstrukce hořčíkového těla navijáku umožňuje použití většího převodu s lepším přenosem síly a zvýšenou životností při vysokém zatížení. Tělo navijáku odolné proti deformaci se stará o optimální uložení převodů a trvale hladký chod.

Nový rotor Airdrive přispívá ke snížení hmotnosti v přední části navijáku a zlepšuje vyváženost navijáku a prutu – výsledkem jsou lepší odhozové vlastnosti a optimalizované ovládání nástrahy s neuvěřitelnou citlivostí. Díky snížení hmotnosti rotoru pracuje rotor s menším počátečním odporem, což má za následek ještě větší možnost okamžité reakce. Nový dutý překlapeč Airdrive představuje evoluční krok v konstrukci překlapečů. Je lehčí než dřívější překlapeče DAIWA, ale přesto dostatečně pevný pro dlouholetou spolehlivou službu.

Tloušťka stěny u extra lehkých cívek Airdrive byla dále snížena, aby se eliminovala hmotnost – což navíc přispělo ke snížení hmotnosti v přední části navijáku. Konstrukce Twistbuster III u rolničky je ideální pro použití pletených šňůr: při navijení nedochází k jejímu stlačení a výsledkem je menší kroucení. Zejména při lovu ve slaných vodách pomáhá konstrukce Magsealed u osy a rolničky omezit problémy s korozí a částecami nečistot.

- AIRDRIVE design
- Horčíkové tělo MQ® Monocoque Magnesium
- ZAION® AIRDRIVE ROTOR
- CNC obráběné převody DIGIGEAR®
- AIRDRIVE hřídel
- Brzdny systém ATD™ Type-L
- AIRDRIVE ABS® cívka na daleké hody
- AIRDRIVE BAIL
- Rolnička Twist Buster® III
- Vyrobeno v Japonsku



### Vybavení:

#### Kuličková ložiska

Navijáky Airity LT velikosti 2000 až 2500 jsou vybaveny celkem 11 kuličkovými ložisky, z toho 9 kuličkovými ložisky CRBB. Velikost 5000 je vybavena celkem 11 kuličkovými ložisky, z toho 9 kuličkovými ložisky CRBB a 2 kuličkovými ložisky MagSealed.

#### Koncovka klíčky

Velikosti 2000 až 2500 jsou dodávány s koncovkou klíčky ve tvaru I, velikosti 3000 až 4000 s koncovkou ve tvaru T. Velikost 5000 má kulatou hliníkovou koncovku klíčky.

| Prod. č.  | Velikost  | BB MSBB | BB CRBB | BB celkem | Návin m/mm | Poměr | Návin cm | Brzda kg | Hmotnost g |
|-----------|-----------|---------|---------|-----------|------------|-------|----------|----------|------------|
| 10001-201 | 2000S-H   | ---     | 9       | 11        | 150/0.14   | 5.8:1 | 76       | 5.0      | 145        |
| 10001-203 | 2000S-P   | ---     | 9       | 11        | 150/0.14   | 4.9:1 | 64       | 5.0      | 145        |
| 10001-250 | 2500S     | ---     | 9       | 11        | 150/0.16   | 5.1:1 | 72       | 5.0      | 150        |
| 10001-251 | PC 2500   | ---     | 9       | 11        | 150/0.20   | 5.2:1 | 73       | 10.0     | 165        |
| 10001-252 | PC 2500-H | ---     | 11      | 11        | 150/0.20   | 5.7:1 | 80       | 10.0     | 165        |
| 10001-300 | 3000-H    | ---     | 11      | 11        | 150/0.23   | 5.7:1 | 85       | 10.0     | 175        |
| 10001-351 | PC 3000   | ---     | 11      | 11        | 150/0.23   | 5.2:1 | 77       | 10.0     | 185        |
| 10001-400 | 4000-XH   | ---     | 11      | 11        | 150/0.28   | 6.2:1 | 99       | 10.0     | 200        |
| 10001-500 | 5000D-CXH | 2       | 9       | 11        | 150/0.40   | 6.2:1 | 105      | 10.0     | 205        |



## 20 LUVIAS LT

NEW

PŘÍVLAČOVÝ NAVIJÁK

**LT** LIGHT TOUGH

**MQ**

**ATD**  
AUTOMATIC DRAG SYSTEM

**ZAION**  
PIR ROTOR

Pro velký zájem se vrací – 20' Luvias LT.

Řada Luvias již mnoho let představuje extrémně nízkou hmotnost a odolnost při vynikajícím poměru ceny a výkonu.

Tělo navijáku Monocoque Zaion se stará o uložení převodů odolné proti deformaci a vede k trvale hladkému chodu. Díky tělu Monocoque lze použít větší hnací kolo než obvykle, což vede k lepšímu přenosu síly a dlouhé životnosti převodů. CNC obráběné hliníkové převody Tough Digigear snášejí velké zatížení a zaručují hladký chod. Konstrukce Magsealed na hřídeli zabraňuje vniknutí slané vody a částic nečistot, a tím zvyšuje životnost navijáku. Hliníková ABS cívka na daleké hody je vybavena speciální hranou, která přispívá k delším nahazovacím vzdálenostem.

- LT (Light & Tough)
- Tělo navijáku ZAION® MQ® Monocoque
- 9 kuličkových ložisek
- ZAION® ROTOR
- TOUGH DIGIGEAR®
- Brzdňý systém ATD™
- ABS® hliníková cívka na dlouhé hody
- AIR BAIL®



Vybavení:

Velikosti 1000 až 2500 jsou dodávány s koncovkou klíčky ve tvaru I, velikosti 3000 a 4000 s koncovkou ve tvaru T.

| Prod. č.  | Velikost | BB celkem | Návin m/mm | Poměr | Návin cm | Brzda kg | Hmotnost g |
|-----------|----------|-----------|------------|-------|----------|----------|------------|
| 10211-100 | FC 1000D | 9         | 150/0.20   | 5.1:1 | 64       | 5.0      | 150        |
| 10211-200 | FC 2000D | 9         | 150/0.23   | 5.1:1 | 67       | 5.0      | 150        |
| 10211-201 | FC 2000S | 9         | 150/0.14   | 5.1:1 | 67       | 5.0      | 150        |
| 10211-251 | FC 2500S | 9         | 150/0.16   | 5.1:1 | 72       | 5.0      | 155        |
| 10211-252 | 2500     | 9         | 150/0.20   | 5.2:1 | 73       | 10.0     | 175        |
| 10211-300 | 3000D    | 9         | 150/0.33   | 5.2:1 | 77       | 10.0     | 205        |
| 10211-301 | 3000-C   | 9         | 150/0.23   | 5.2:1 | 77       | 10.0     | 180        |
| 10211-305 | 3000D-C  | 9         | 150/0.33   | 5.2:1 | 77       | 10.0     | 180        |
| 10211-400 | 4000D-C  | 9         | 150/0.37   | 5.2:1 | 82       | 10.0     | 215        |
| 10211-401 | 4000-C   | 9         | 150/0.28   | 5.2:1 | 82       | 10.0     | 215        |



## 22 CALDIA MQ LT

PŘÍVLAČOVÝ NAVIJÁK

**LT** LIGHT TOUGH

**MQ**

MAGSEALED

**ATD**  
AUTOMATIC DRAG SYSTEM

**Caldia MQ LT – nejsilnější Caldia všech dob!**

22' Caldia MQ LT vyniká ve všech detailech – tělo navijáku MQ umožňuje použití větších převodů, které jsou výrazně pevnější a odolnější ve srovnání s běžnými konstrukcemi převodů a nabízí optimální navijecí sílu. Velmi lehké tělo navijáku Zaion V se stará o bezpečné uložení převodů. Díky speciální konstrukci zubů ozubených kol se dále zlepšuje hladký chod a prodlužuje se životnost převodů. Design MagSealed spolehlivě zabráňuje pronikání vody a nečistot do těla navijáku přes hlavní hřídel. CNC strojově obráběná hrana hliníkové cívky na daleké hody snižuje třecí odpor během náhozu a optimalizuje nahazovací vlastnosti. Jemně nastavitelná brzda ATD nabízí velkou sílu, startuje bez počátečního odporu a zajišťuje tak optimální uvolnění vlasce – ideální pro použití tenkých vlasců a v kritických situacích během zdolávání.

- LT (Light & Tough)
- Tělo navijáku ZAION V® MQ® Monocoque
- Konstrukce těla MagSealed®
- 6 kuličkových ložisek (vč. 1 CRBB®)
- ZAION V® AIR ROTOR®
- TOUGH DIGIGEAR®
- Infinite Anti-Reverse®
- Brzdny systém ATD™
- Křížové navijení vlasce Cross Wrap®
- Kovaná hliníková ABS® cívka na daleké hody
- AIR BAIL®
- Rolnička Twist Buster® II
- Strojově obráběná hliníková šroubovací klička



MAGSEALED BODY

### Vybavení:

Velikosti 1000 až 2500 jsou dodávány s koncovkou kličky ve tvaru I, velikosti 3000 a 4000 s koncovkou ve tvaru T.

| Prod. č.  | Velikost  | BB CRBB | BB celkem | Návin m/mm | Poměr | Návin cm | Brzda kg | Hmotnost g |
|-----------|-----------|---------|-----------|------------|-------|----------|----------|------------|
| 10426-100 | 1000D     | 1       | 6         | 150/0.20   | 5.1:1 | 64       | 5.0      | 170        |
| 10426-200 | 2000D     | 1       | 6         | 150/0.23   | 5.1:1 | 67       | 5.0      | 175        |
| 10426-201 | 2000S-H   | 1       | 6         | 150/0.14   | 5.8:1 | 76       | 5.0      | 175        |
| 10426-250 | 2500D     | 1       | 6         | 150/0.28   | 5.2:1 | 73       | 10.0     | 195        |
| 10426-251 | 2500-XH   | 1       | 6         | 150/0.20   | 6.2:1 | 87       | 10.0     | 195        |
| 10426-300 | 3000D     | 1       | 6         | 150/0.33   | 5.2:1 | 77       | 10.0     | 205        |
| 10426-301 | 3000-CXH  | 1       | 6         | 150/0.23   | 6.2:1 | 93       | 10.0     | 205        |
| 10426-400 | 4000D-C   | 1       | 6         | 150/0.37   | 5.2:1 | 82       | 12.0     | 230        |
| 10426-401 | 4000D-CXH | 1       | 6         | 150/0.37   | 6.2:1 | 99       | 12.0     | 230        |





## 21 BALLISTIC MQ LT

PŘÍVLAČOVÝ NAVIJÁK

**LT** LIGHT TOUGH

**MQ**

**ATD**  
AUTOMATIC DRAG SYSTEM

**ZAION**  
AIR ROTOR

LT naviják na přívlač s MQ tělem.

Řada Ballistic MQ LT kombinuje sílu s nízkou hmotností a představuje optimální řešení pro bezproblémové použití jak ve sladké vodě, tak i při mořském rybolovu.

Díky LT designu je možné navrhnout menší a lehčí tělo navijáku, které obsahuje značně zvětšené trakční kolo, což vede ke zvětšení navíjecí síly a k jejímu lepšímu přenosu. Převody jsou uloženy v odolném MQ těle a nabízejí trvale hladký chod i při velkém zatížení.

Hliníková ABS cívka pro daleké hody je podpořena dvěma kuličkovými ložisky. Díky tomu začíná ATD brzda s ještě menším odporem a stará se o její optimální výkon také při použití tenkých vlasců.

- LT (Light & Tough)
- Tělo navijáku ZAION V® MQ® Monocoque
- Konstrukce těla MagSealed®
- 8 kuličkových ložisek (vč. 2 CRBB®)
- ZAION V® AIR ROTOR®
- TOUGH DIGIGEAR®
- Permanentní Infinite Anti-Reverse®
- Brzdny systém ATD™
- Křížové navíjení vlasce Cross Wrap®
- Tichý Oscillation® system
- Kovaná hliníková ABS® cívka na daleké hody
- AIR BAIL®
- Rolnička Twist Buster® II
- Strojově obráběná hliníková šroubovací klíčka
- Hi-Grip koncovka klíčky

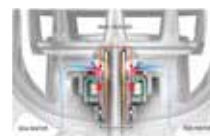

MAGSEALED BODY

| Prod. č.  | Velikost | BB CRBB | BB celkem | Návin m/mm | Poměr | Návin cm | Brzda kg | Hmotnost g |
|-----------|----------|---------|-----------|------------|-------|----------|----------|------------|
| 10480-100 | 1000D    | 2       | 8         | 150/0.20   | 5.1:1 | 64       | 5.0      | 170        |
| 10480-250 | 2500D    | 2       | 8         | 150/0.28   | 5.2:1 | 73       | 10.0     | 195        |
| 10480-255 | 2500D-XH | 2       | 8         | 150/0.28   | 6.2:1 | 87       | 10.0     | 195        |
| 10480-300 | 3000D    | 2       | 8         | 150/0.33   | 5.2:1 | 77       | 10.0     | 215        |
| 10480-405 | 4000D-C  | 2       | 8         | 150/0.37   | 5.2:1 | 82       | 12.0     | 230        |

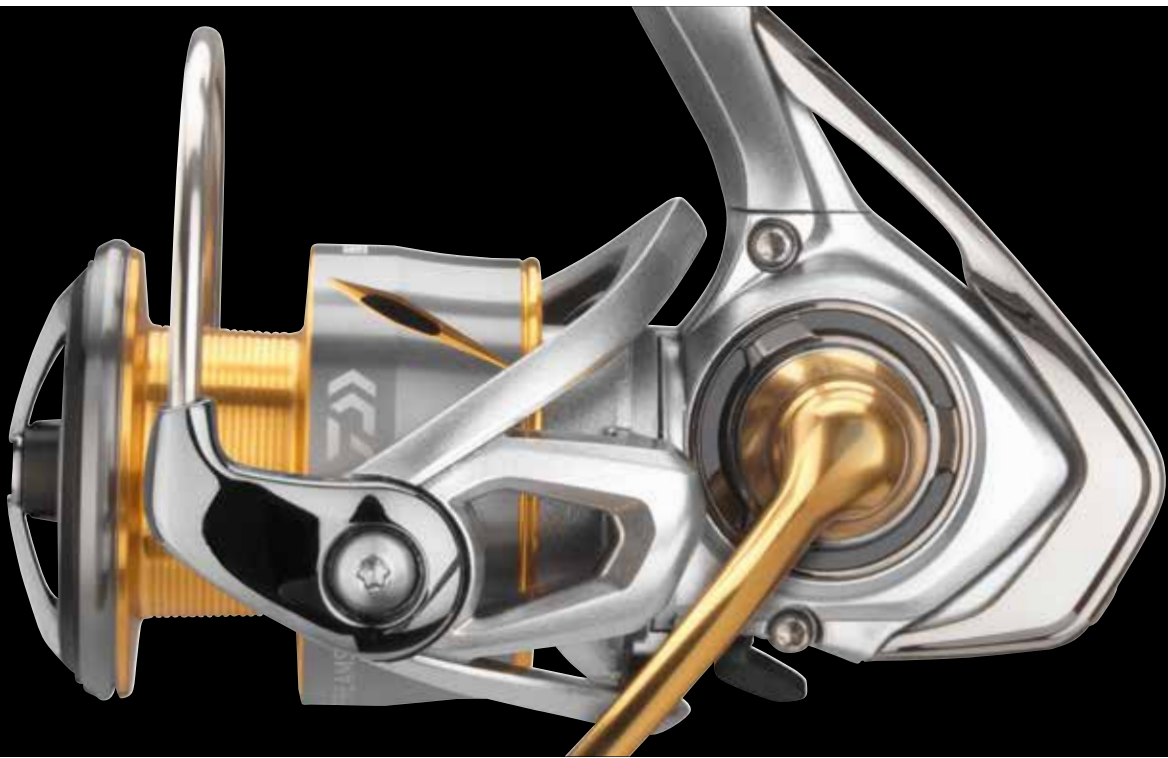

## 21 FREAMS LT

### PŘÍVLAČOVÝ NAVIJÁK



Naviják Freams LT kombinuje exkluzivní japonské technologie s vynikajícím poměrem ceny a výkonu.

Freams LT vás přesvědčí technickými detaily a optimální navijecí silou. Tělo navijáku a rotor jsou vyrobeny z materiálu Zaion V a starají se o bezpečné uložení převodů. Konstrukce MagSealed zabraňuje pronikání nečistot a vody přes hřídel a zajišťuje – v kombinaci s materiálem Zaion V – dlouhou životnost převodů a trvale hladký chod. Díky použití materiálu z uhlíkových vláken Zaion V byla hmotnost navijáku dále snížena. Brzdny systém ATD se stará o minimální počáteční odpor brzdy a nabízí tak optimální bezpečnost při kritických situacích během zdolávání nebo při použití tenkých vlasců. Převody Tough Digigear poskytují optimální přenos síly a vysokou odolnost. Speciální hrana hliníkové cívky na daleké hody snižuje třecí odpor během náhozu a optimalizuje nahazovací vlastnosti – ideální na lehké nástrahy.

Freams LT je vhodný pro téměř všechny druhy rybolovných technik ve sladké vodě, stejně jako pro lov mořských pstruhů a lehký lov tresek.



- LT (Light & Tough)
- Tělo navijáku ZAIONV®
- Konstrukce těla MagSealed®
- 5 kuličkových ložisek
- ZAION V® AIR ROTOR®
- TOUGH DIGIGEAR®
- Brzdny systém ATD™
- Kovaná hliníková ABS® cívka na daleké hody
- AIR BAIL®
- Rolnička Twist Buster® II

| Prod. č.  | Velikost | BB celkem | Návin m/mm | Poměr | Návin cm | Brzda kg | Hmotnost g |
|-----------|----------|-----------|------------|-------|----------|----------|------------|
| 10229-101 | 1000D    | 5         | 150/0.20   | 5.2:1 | 64       | 5.0      | 185        |
| 10229-200 | 2000S    | 5         | 150/0.14   | 5.2:1 | 68       | 5.0      | 185        |
| 10229-201 | 2000D    | 5         | 150/0.20   | 5.3:1 | 68       | 5.0      | 185        |
| 10229-250 | 2500     | 5         | 150/0.20   | 5.3:1 | 75       | 10.0     | 200        |
| 10229-251 | 2500D    | 5         | 150/0.33   | 5.3:1 | 75       | 10.0     | 205        |
| 10229-252 | 2500-XH  | 5         | 150/0.20   | 6.2:1 | 87       | 10.0     | 200        |
| 10229-300 | 3000-C   | 5         | 150/0.23   | 5.3:1 | 80       | 10.0     | 210        |
| 10229-301 | 3000D-C  | 5         | 150/0.33   | 5.3:1 | 80       | 10.0     | 210        |
| 10229-400 | 4000-C   | 5         | 150/0.28   | 5.2:1 | 82       | 12.0     | 235        |
| 10229-500 | 5000-C   | 5         | 150/0.37   | 5.2:1 | 87       | 12.0     | 245        |



## 23 LEXA LT

**NEW**

PŘÍVLAČOVÝ NAVIJÁK

**AIRDRIVE  
DESIGN**

**TOUGH  
DIGIGEAR**

**ATD | TYPE-L**

Naviják LT s kovovým tělem a konstrukcí Airdrive.

Díky kombinaci nové koncepce Airdrive Design a kovového těla navijáku odolného proti deformaci nabízí 23' Lexa hedvábně hladký chod a velkou navijecí sílu.

Koncepce Airdrive dále snížila hmotnost navijáku a posunula jeho těžiště do zadní části, což umožňuje ještě citlivější lov a lepší nahazování.

Rotor Airdrive z materiálu Zaion V pracuje i při nízkém tahu bez výrazného počátečního odporu a zajišťuje vysokou citlivost a optimální prezentaci nástrahy – a to i při použití lehkých nástrah. Kovové tělo navijáku se stará o uložení převodů odolné proti deformaci a trvale hladký chod. Převody Tough Digigear jsou precizní a extrémně pevné, což zajišťuje optimální přenos síly i při vysokém zatížení.

Nově navržený překlápěč Airbail spolehlivě zabraňuje zamotání vlasce do překlápěče – ideální pro lov v silném větru. Extra lehká cívka Airdrive snižuje hmotnost celého navijáku a díky speciální hraně umožňuje velké nahazovací vzdálenosti.

Konstrukce Magsealed na hřídeli nabízí ochranu před vniknutím vody a částeček nečistot a vede k prodloužení životnosti zejména v náročných podmínkách mořského rybolovu.

Perfektní naviják pro ambiciózní lov candátů, mořských pstruhů, štik a okounů.



- AIRDRIVE design
- Hliníkové tělo navijáku
- 5 kulíkových ložisek
- ZAION V® AIRDRIVE ROTOR®
- TOUGH DIGIGEAR®

- Brzdny systém ATD™ Type-L
- AIRDRIVE ABS® cívka na daleké hody
- AIRDRIVE BAIL
- Rolnička Twist Buster® III
- Strojově obráběná hliníková klička

### Vybavení:

Velikost 2500S je dodávána s koncovkou kličky ve tvaru I. Velikosti 2500, 3000S-C a 3000S-CXH s koncovkou ve tvaru T. Velikosti 3000, 3000-XH, 4000-C a 4000-CXH jsou vybaveny kulatou EVA koncovkou kličky velikosti M. Velikost 5000-C má kulatou EVA koncovkou kličky velikosti L.

| Prod. č.  | Velikost  | BB celkem | Návin m/mm | Poměr | Návin cm | Brzda kg | Hmotnost g |
|-----------|-----------|-----------|------------|-------|----------|----------|------------|
| 10228-250 | 2500      | 5         | 150/0.20   | 5.3:1 | 75       | 10.0     | 220        |
| 10228-251 | 2500S     | 5         | 150/0.16   | 5.3:1 | 75       | 5.0      | 215        |
| 10228-300 | 3000      | 5         | 150/0.23   | 5.2:1 | 77       | 10.0     | 245        |
| 10228-301 | 3000S-C   | 5         | 150/0.20   | 5.3:1 | 80       | 10.0     | 230        |
| 10228-302 | 3000S-CXH | 5         | 150/0.20   | 6.2:1 | 93       | 10.0     | 230        |
| 10228-305 | 3000-XH   | 5         | 150/0.23   | 6.2:1 | 93       | 10.0     | 245        |
| 10228-400 | 4000-C    | 5         | 150/0.28   | 5.2:1 | 82       | 12.0     | 250        |
| 10228-405 | 4000-CXH  | 5         | 150/0.28   | 6.2:1 | 99       | 12.0     | 270        |
| 10228-500 | 5000-C    | 5         | 150/0.37   | 5.2:1 | 87       | 12.0     | 280        |





## 23 FUEGO LT

**NEW**

### PŘÍVLAČOVÝ NAVIJÁK

AIRDRIVE  
DESIGN

ZAION V

MAGSEALED

ATD | TYPE-L

#### S konstrukcí Airdrive – zvýšená pevnost a citlivost!

Fuego 23' kombinuje komponenty nového designu Airdrive s prvky LT a Magsealed. Nový rotor Airdrive vede ke snížení hmotnosti přední části navijáku a nabízí optimalizované vyvážení pro snížení počátečního odporu. Nízký počáteční odpor vede k lepší kontrole při lovu, vyšší citlivosti a lepšímu ovládní nástrahy.

Nový překlápěč Airdrive je lehčí než dřívě, dokonale pevný a v kombinaci s novým ramenem překlápěče výrazně snižuje riziko zamotání.

Silné převody Tough Digigear poskytují hedvábně hladký chod a jsou uloženy v těle z materiálu Zaion V odolném proti deformaci.

Konstrukce Magsealed na hřídeli zabraňuje vniknutí slané vody a částecek nečistot, a tím zvyšuje životnost navijáku.

Konstrukce Twistbuster III na rolničce je ideální pro použití pletených šňůr: pletenka se při navijení nestlačuje a výsledkem je menší kroucení.

Nová brzda ATD Type-L se stará o rovnoměrné a optimalizované uvolňování vlasce při zátěži bez velkého počátečního odporu.

- AIRDRIVE design
- Tělo navijáku ZAIONV®
- Konstrukce těla MagSealed®
- 6 kuličkových ložisek
- ZAION V® AIRDRIVE ROTOR®
- TOUGH DIGIGEAR®
- Křížové navijení vlasce Cross Wrap®
- Kovaná hliníková cívka na daleké hody ABS®
- AIRDRIVE BAIL
- Rolnička Twist Buster® III



#### Vybavení:

Velikosti 1000D až 2500 jsou dodávány s koncovkou kličky ve tvaru I. Velikosti 3000-C, 3000-CXH, 3000D-C a 4000-CP s koncovkou ve tvaru T. Velikosti 4000D-CX, 5000-C a 6000D mají koncovku kličky velikosti L ve tvaru T.

| Prod. č.  | Velikost  | BB celkem | Návin m/mm | Poměr | Návin cm | Brzda kg | Hmotnost g |
|-----------|-----------|-----------|------------|-------|----------|----------|------------|
| 10333-100 | 1000D     | 6         | 150/0.20   | 5.2:1 | 64       | 5.0      | 175        |
| 10333-201 | 2000S-XH  | 6         | 150/0.14   | 6.2:1 | 81       | 5.0      | 180        |
| 10333-250 | 2500      | 6         | 150/0.20   | 5.3:1 | 75       | 10.0     | 195        |
| 10333-251 | 2500-XH   | 6         | 150/0.20   | 6.2:1 | 87       | 10.0     | 195        |
| 10333-300 | 3000-C    | 6         | 150/0.23   | 5.3:1 | 80       | 10.0     | 205        |
| 10333-301 | 3000-CXH  | 6         | 150/0.23   | 6.2:1 | 93       | 10.0     | 205        |
| 10333-305 | 3000D-C   | 6         | 150/0.33   | 5.3:1 | 80       | 10.0     | 205        |
| 10333-401 | 4000D-CXH | 6         | 150/0.37   | 6.2:1 | 99       | 12.0     | 230        |
| 10333-404 | 4000-CP   | 6         | 150/0.28   | 4.7:1 | 75       | 12.0     | 230        |
| 10333-500 | 5000-C    | 6         | 150/0.37   | 5.2:1 | 82       | 12.0     | 240        |
| 10333-605 | 6000D     | 6         | 150/0.43   | 5.1:1 | 92       | 12.0     | 315        |



## 23 EXCELER LT

NEW

PŘÍVLAČOVÝ NAVIJÁK

AIRDRIVE  
DESIGN

ZAION V

CROSS WRAP

ATD | TYPE-L

23' Exceler LT – Nová generace – s konstrukcí Airdrive!

Díky novému lehkému rotoru Airdrive je snížen počáteční odpor při navijení. Celková hmotnost navijáku je snížena a díky snížení hmotnosti přední části se těžiště posouvá směrem dozadu. To vede k lepšímu vyvážení prutu, lepší citlivosti a lepšímu odhozovému výkonu. Tělo navijáku z materiálu Zaion V se stará o uložení převodů Tough Digigear odolné proti deformaci a zajišťuje trvale hladký chod. Nový překlápěč Airdrive je lehčí než dříve, dokonale pevný a v kombinaci s novým ramenem překlápěče výrazně snižuje riziko zamotání.

Nová brzda ATD Type-L se stará o rovnoměrné a optimalizované uvolňování vlasce při zátěži bez velkého počátečního odporu, čímž poskytuje potřebnou jistotu při zdolávání velkých ryb. Hliníková ABS cívka na daleké hody je vybavena speciální hranou, která přispívá k delším nahazovacím vzdálenostem. Konstrukce Twistbuster III na rolničce je ideální pro použití pletených šňůr: pletenka se při navijení nestlačuje a výsledkem je menší kroucení. CNC obráběná hliníková klička je pevně zašroubována do těla.

- AIRDRIVE design
- Tělo navijáku ZAIONV®
- 5 kuličkových ložisek
- ZAION V® AIRDRIVE ROTOR®
- TOUGH DIGIGEAR®
- Brzdný systém ATD™ Type-L

- Křížové navijení vlasce Cross Wrap®
- Kovaná hliníková ABS® cívka na daleké hody
- AIRDRIVE BAIL
- Rolnička Twist Buster® III

### Vybavení:

Velikosti 1000 až 2000 jsou dodávány s koncovkou kličky ve tvaru I, velikosti 2500 až 5000 s koncovkou ve tvaru T.



| Prod. č.  | Velikost | BB celkem | Návin m/mm | Poměr | Návin cm | Brzda kg | Hmotnost g |
|-----------|----------|-----------|------------|-------|----------|----------|------------|
| 10336-100 | 1000D    | 5         | 150/0.20   | 5.2:1 | 64       | 5.0      | 175        |
| 10336-200 | 2000D    | 5         | 150/0.23   | 5.2:1 | 68       | 5.0      | 180        |
| 10336-250 | 2500     | 5         | 150/0.20   | 5.3:1 | 75       | 10.0     | 195        |
| 10336-251 | 2500-XH  | 5         | 150/0.20   | 6.2:1 | 87       | 10.0     | 195        |
| 10336-300 | 3000-C   | 5         | 150/0.23   | 5.3:1 | 80       | 10.0     | 200        |
| 10336-301 | 3000-CXH | 5         | 150/0.23   | 6.2:1 | 93       | 10.0     | 200        |
| 10336-400 | 4000-C   | 5         | 150/0.28   | 5.2:1 | 82       | 12.0     | 225        |
| 10336-401 | 4000D-C  | 5         | 150/0.37   | 5.2:1 | 82       | 12.0     | 225        |
| 10336-500 | 5000-C   | 5         | 150/0.37   | 5.2:1 | 87       | 12.0     | 235        |



## 23 LEGALIS LT

**NEW**

### PŘÍVLAČOVÝ NAVIJÁK

AIRDRIVE  
DESIGN

ZAION V

CROSS WRAP

ATD | TYPE-L

**Airdrive Design z Japonska – bezkonkurenční poměr ceny a výkonu.**

Nový Legalis 23' je lehčí a odolnější než předchozí model a je vybaven novým konceptem Airdrive Design. Velikost 2500 váží pouhých 195 gramů!

Rotor Airdrive vyrobený z materiálu Zaion V se roztočí s nízkým počátečním odporem, což vede k lepšímu ovládní nástrahy a větší citlivosti. Přesunutím těžiště do zadní části navijáku je dosaženo lepšího celkového vyvážení při nahazování. Převody Tough Digigear nabízí vysokou navijecí sílu a jsou bezpečně uloženy v těle navijáku z materiálu Zaion V, což má za následek vysokou odolnost a hladký chod – ideální pro přívlačový lov candátů, okounů, štik a pstruhů.

Nový překlápěč Airdrive je lehčí než dříve, dokonale pevný a v kombinaci s novým ramenem překlápěče výrazně snižuje riziko zamotání. Brzda ATD Type-L se stará o rovnoměrné a optimalizované uvolňování vlasce při zátěži bez velkého počátečního odporu, čímž poskytuje potřebnou jistotu při zdolávání velkých ryb. Hliníková ABS cívka na daleké hody je vybavena speciální hranou, která přispívá k delším nahazovacím vzdálenostem. Konstrukce Twistbuster III na rolničce je ideální pro použití pletených šňůr: pletenka se při navijení nestlačuje a výsledkem je menší kroucení.

- AIRDRIVE design
- Tělo navijáku ZAIONV®
- 5 kuličkových ložisek
- ZAION V® AIRDRIVE ROTOR®
- TOUGH DIGIGEAR®
- Brzdny systém ATD™ Type-L
- Křížové navijení vlasce Cross Wrap®
- Kovaná hliníková ABS® cívka na daleké hody
- AIRDRIVE BAIL
- Rolnička Twist Buster® III
- Strojově obráběná hliníková šroubovací klička



#### Vybavení:

Velikosti 1000 až 2000 jsou dodávány s koncovkou kličky ve tvaru I, velikosti 2500 až 5000 s koncovkou ve tvaru T.

| Prod. č.  | Velikost    | BB celkem | Návin m/mm | Poměr | Návin cm | Brzda kg | Hmotnost g |
|-----------|-------------|-----------|------------|-------|----------|----------|------------|
| 10435-100 | 1000D(U)    | 5         | 150/0.20   | 5.2:1 | 64       | 5.0      | 175        |
| 10435-200 | 2000D(U)    | 5         | 150/0.23   | 5.2:1 | 68       | 5.0      | 180        |
| 10435-205 | 2000S-XH(U) | 5         | 150/0.14   | 6.2:1 | 81       | 5.0      | 180        |
| 10435-250 | 2500D(U)    | 5         | 150/0.28   | 5.3:1 | 75       | 10.0     | 200        |
| 10435-251 | 2500(U)     | 5         | 150/0.20   | 5.3:1 | 75       | 10.0     | 200        |
| 10435-300 | 3000-C(U)   | 5         | 150/0.23   | 5.3:1 | 80       | 10.0     | 205        |
| 10435-305 | 3000-CXH(U) | 5         | 150/0.23   | 6.2:1 | 93       | 10.0     | 205        |
| 10435-400 | 4000-C(U)   | 5         | 150/0.28   | 5.2:1 | 82       | 12.0     | 230        |
| 10435-500 | 5000-C(U)   | 5         | 150/0.37   | 5.2:1 | 87       | 12.0     | 240        |





## 18 REGAL LT

PŘÍVLAČOVÝ NAVIJÁK

**LT** LIGHT TOUGH

AIR ROTOR

TOUGH DIGIGEAR

**ATD**  
AUTOMATIC DRAG SYSTEM

Série navijáků Regal LT kombinuje téměř všechny technologické vlastnosti a výhody nového LT konceptu konstrukce navijáků. To vše v neuvěřitelném poměru cena/výkon!

Navijáky jsou extrémně lehké a skvěle vyvážené. Mají velmi hladký chod, na který jste většinou zvyklí u navijáků z vyšší cenové kategorie. Navijáky Regal LT jsou opravdu všestranným parťákem, který vás podrží téměř při všech variantách sladkovodního rybolovu – od přívlače s umělou nástrahou až po lov s lehkými krmítky.

Velice kvalitní barva a celková povrchová úprava dělá z tohoto navijáku opravdový skvost. Perfektní vybavení za příjemnou cenu.

- LT (Light & Tough)
- Tělo navijáku DS5
- 9 kuličkových ložisek
- AIR ROTOR®
- TOUGH DIGIGEAR®
- Infinite Anti-Reverse®
- Brzdňý systém ATD™
- Křížové navijení vlasce Cross Wrap®
- Tichý Oscillation® system
- Hliníková cívka Air
- Rolnička Twist Buster® II
- CNC strojově obráběná hliníková klička



I klička navijáku má 2 kuličková ložiska

| Prod. č.  | Velikost | BB celkem | Návin m/mm | Poměr | Návin cm | Brzda kg | Hmotnost g |
|-----------|----------|-----------|------------|-------|----------|----------|------------|
| 10116-105 | 1000D    | 9         | 150/0.20   | 5.2:1 | 64       | 5.0      | 190        |
| 10116-205 | 2000D    | 9         | 150/0.23   | 5.2:1 | 68       | 5.0      | 190        |
| 10116-255 | 2500D    | 9         | 150/0.28   | 5.3:1 | 75       | 10.0     | 210        |
| 10116-305 | 3000D-C  | 9         | 150/0.33   | 5.3:1 | 80       | 10.0     | 215        |



## GS LTD

### PŘÍVLAČOVÝ NAVIJÁK



DIGIGEAR

AIR ROTOR



Univerzální model klasického stylu pro různé účely.

GS LTD navijáky od DAIWA ztělesňují ikonu, a to nejen díky kombinaci zlaté cívkvy a černého těla. Při konstrukci navijáku jsme použily ty nejnovější DAIWA technologie – převody Digigear se v kombinaci s Air Rotorem starají o hedvábně hladký chod. Máte před sebou opravdu univerzální kousek na feeder, na lov parem, stejně tak i na přívlač a pečlivé prochytávání oblíbené vody.

- 4 kuličková ložiska
- AIR ROTOR®
- DIGIGEAR®
- Infinite Anti-Reverse®
- Brzdny systém ATD™
- Křížové navijení vlasce Cross Wrap®
- Hliníková cívka
- Klip na vlasce Distance Control
- Rolnička Twist Buster® II
- Rychlosklopná rukojeť
- Dřevěná koncovka klíčky



| Prod. č.  | Velikost | BB celkem | Návin m/mm | Poměr | Návin cm | Brzda kg | Hmotnost g |
|-----------|----------|-----------|------------|-------|----------|----------|------------|
| 10501-305 | 3000     | 4         | 220/0.28   | 4.7:1 | 79       | 10.0     | 305        |
| 10501-405 | 4000     | 4         | 270/0.30   | 4.9:1 | 87       | 12.0     | 400        |



## 23 NINJA LT

NEW

PŘÍVLAČOVÝ NAVIJÁK

AIRDRIVE  
DESIGN

ATD | TYPE-L

S navijákem 23' Ninja nabízí DAIWA nejnovější japonský designový koncept a inspirativní techniku – s vynikajícím poměrem ceny a výkonu!

Ve srovnání s předchozím modelem byl 23' Ninja vylepšen, pokud jde o základní vlastnosti, a nyní je citlivější a silnější. Díky použití nového lehkého rotoru Airdrive je těžiště navijáku posunuto z přední části více dozadu, což vede k lepšímu celkovému vyvážení a větší citlivosti při rybaření. Zlepšuje se kontakt s nástrahou a je možné dosáhnout rychlejších reakcí. Precizní odolné převody Digigear zajišťují velkou navíjecí sílu a trvale hedvábně hladký a rovnoměrný chod.

Nový překlápěč Airdrive je lehčí než dříve, dokonale pevný a v kombinaci s novým ramenem překlápěče výrazně snižuje riziko zamotání. Pokud by se vlasce zamotal u ramene překlápěče, jednoduše po rameni sklouzne k rolničce při otočení kličkou, které je nezbytné. Brzda ATD Type-L se stará o rovnoměrné a optimalizované uvolňování vlasce při zátěži bez velkého počátečního odporu, čímž poskytuje potřebnou jistotu při zdolávání velkých ryb. Hliníková ABS cívka na daleké hody je vybavena speciální hranou, která přispívá k delším nahazovacím vzdálenostem. Konstrukce Twistbuster III na rolničce je ideální pro použití pletených šňůr: pletenka se při navijení nestlačuje a výsledkem je menší kroucení.

- AIRDRIVE design
- 4 kuličková ložiska
- AIRDRIVE ROTOR®
- TOUGH DIGIGEAR®
- Brzdý systém ATD™ Type-L
- ABS® hliníková cívka na dlouhé hody
- AIRDRIVE BAIL
- Rolnička Twist Buster® III
- Strojově obráběná hliníková klička



### Vybavení:

Velikosti 1000 až 2000 jsou dodávány s koncovkou kličky ve tvaru I, velikosti 2500 až 6000 s koncovkou ve tvaru T.

| Prod. č.  | Velikost | BB celkem | Návin m/mm | Poměr | Návin cm | Brzda kg | Hmotnost g |
|-----------|----------|-----------|------------|-------|----------|----------|------------|
| 10005-100 | 1000     | 4         | 150/0.14   | 5.2:1 | 64       | 5.0      | 205        |
| 10005-200 | 2000     | 4         | 150/0.16   | 5.2:1 | 68       | 5.0      | 205        |
| 10005-250 | 2500     | 4         | 150/0.20   | 5.3:1 | 75       | 10.0     | 230        |
| 10005-251 | 2500-XH  | 4         | 150/0.20   | 6.2:1 | 87       | 10.0     | 230        |
| 10005-300 | 3000-C   | 4         | 150/0.23   | 5.7:1 | 80       | 10.0     | 240        |
| 10005-351 | 3000-CXH | 4         | 150/0.23   | 6.2:1 | 93       | 10.0     | 240        |
| 10005-400 | 4000-C   | 4         | 150/0.28   | 5.2:1 | 82       | 12.0     | 270        |
| 10005-500 | 5000-C   | 4         | 150/0.37   | 5.2:1 | 87       | 12.0     | 270        |
| 10005-600 | 6000     | 4         | 150/0.40   | 5.1:1 | 92       | 12.0     | 365        |





## 23 REVROS LT

**NEW**

PŘÍVLAČOVÝ NAVIJÁK

**AIRDRIVE  
DESIGN**

**ATD | TYPE-L**

### S rotorem Airdrive a překlápěčem Airdrive!

Díky použití nového lehkého rotoru Airdrive je těžiště navijáku posunuto z přední části více dozadu, což vede k lepšímu celkovému vyvážení a větší citlivosti při rybaření. Zlepšuje se kontakt s nástrahou a je možné dosáhnout rychlejších reakcí.

Precizní odolné převody Digigear zajišťují velkou navijecí sílu a trvale hedvábně hladký a rovnoměrný chod.

Nový překlápěč Airdrive je lehčí než dříve, dokonale pevný a v kombinaci s novým ramenem překlápěče výrazně snižuje riziko zamotání. Pokud by se vlasce zamotal u ramene překlápěče, jednoduše po rameni sklouzne k rolničce při otočení klikou, které je nezbytné.

Brzda ATD Type-L se stará o rovnoměrné a optimalizované uvolňování vlasce při zátěži bez velkého počátečního odporu, čímž poskytuje potřebnou jistotu při zdolávání velkých ryb. Hliníková ABS cívka na daleké hody je vybavena speciální hranou, která přispívá k delším nahazovacím vzdálenostem. Konstrukce Twistbuster III na rolničce je ideální pro použití pletených šňůr: pletenka se při navijení nestlačuje a výsledkem je menší kroucení.

- AIRDRIVE design
- Tělo navijáku DS4
- 4 kuličková ložiska
- DS4 AIRDRIVE ROTOR
- TOUGH DIGIGEAR®
- Brzdny systém ATD™ Type-L
- Křížové navijení vlasce Cross Wrap®
- Kovaná hliníková cívka na daleké hody ABS®
- AIRDRIVE BAIL
- Rolnička Twist Buster® III
- Strojově obráběná hliníková šroubovací klikka



### Vybavení:

Velikosti 1000 až 2500 jsou dodávány s koncovkou klíčky ve tvaru I, velikosti 3000 až 5000 s koncovkou ve tvaru T.

| Prod. č.  | Velikost | BB celkem | Návin m/mm | Poměr | Návin cm | Brzda kg | Hmotnost g |
|-----------|----------|-----------|------------|-------|----------|----------|------------|
| 10221-102 | 1000     | 4         | 150/0.14   | 5.2:1 | 64       | 5.0      | 205        |
| 10221-202 | 2000     | 4         | 150/0.16   | 5.2:1 | 68       | 5.0      | 210        |
| 10221-252 | 2500     | 4         | 150/0.20   | 5.3:1 | 75       | 10.0     | 230        |
| 10221-302 | 3000-C   | 4         | 150/0.23   | 5.3:1 | 80       | 10.0     | 240        |
| 10221-303 | 3000-CXH | 4         | 150/0.23   | 6.2:1 | 93       | 10.0     | 240        |
| 10221-402 | 4000-C   | 4         | 150/0.28   | 5.2:1 | 82       | 10.0     | 270        |
| 10221-403 | 4000-CXH | 4         | 150/0.28   | 6.2:1 | 99       | 12.0     | 270        |
| 10221-502 | 5000-C   | 4         | 150/0.37   | 5.2:1 | 87       | 12.0     | 270        |



## 20 LAGUNA LT

NEW

S NAVINUTÝM VLASCEM

**LT** LIGHT TOUGH

**ATD**  
AUTOMATIC DRAG SYSTEM

Naviják LT včetně šňůry J-Braid X4.

Laguna se také vyznačuje LT designem a nabízí prémiovou technologii DAIWA s vynikajícím poměrem ceny a výkonu. Včetně již navinuté šňůry J-Braid X4.

- LT (Light & Tough)
- Tělo navijáku DS4
- 3 kuličková ložiska
- DS4 ROTOR
- Infinite Anti-Reverse®
- Brzdňý systém ATD™
- Křížové navíjení vlasce Cross Wrap™
- ABS® hliníková cívka na dlouhé hody
- Rolnička Twist Buster® II

### Vybavení:

Velikost 2000 má navinutou šňůru J-Braid X4, model 0.13 mm/130m.  
 Velikost 2500 má navinutou šňůru J-Braid X4, model 0.19 mm/95m.  
 Velikost 3000-C má navinutou šňůru J-Braid X4, model 0.19 mm/130m.  
 Velikost 4000-C má navinutou šňůru J-Braid X4, model 0.21 mm/160m.  
 Šňůra má u všech velikostí žlutou barvu.



20 LAGUNA LT 2000 / J-Braid X4 - 0.13 Yellow  
 20 LAGUNA LT 2500 / J-Braid X4 - 0.19 Yellow  
 20 LAGUNA LT 3000-C / J-Braid X4 - 0.19 Yellow  
 20 LAGUNA LT 4000-C / J-Braid X4 - 0.21 Yellow



### Koncovka kličky

Velikosti 2000 až 3000 jsou dodávány s koncovkou kličky ve tvaru I, velikost 4000 s koncovkou ve tvaru T.

| Prod. č.  | Velikost | BB celkem | Návin m/mm | Poměr | Návin cm | Brzda kg | Hmotnost g |
|-----------|----------|-----------|------------|-------|----------|----------|------------|
| 10502-200 | 2000     | 3         | 150/0.16   | 5.2:1 | 68       | 5.0      | 225        |
| 10502-250 | 2500     | 3         | 150/0.20   | 5.3:1 | 75       | 10.0     | 255        |
| 10502-300 | 3000-C   | 3         | 150/0.23   | 5.3:1 | 80       | 10.0     | 260        |
| 10502-400 | 4000-C   | 3         | 150/0.28   | 5.2:1 | 82       | 12.0     | 295        |



## QR 750 / QC 750

Lehký!

DAIWA nabízí dvě verze těchto navijáků – QR / QC, jedná se o extra malé přívlačkové navijáky na ultralehkou přívlač. Ideální na cílený lov síhů, lehký lov okounů nebo k lehkým prutům pro chytání na rybníku. S rychlesklopnou klíčkou a ABS cívkou na daleké hody.

### QR 750

**NEW**

#### PŘÍVLAČOVÝ NAVIJÁK

- 3 kuličková ložiska
- Infinite Anti-Reverse®
- ABS® hliníková cívka
- Hliníková rychlesklopná klíčka
- Koncovka klíčky I-Shape

### QC 750

**NEW**

#### PŘÍVLAČOVÝ NAVIJÁK

- 1 kuličkové ložisko
- Infinite Anti-Reverse®
- ABS® hliníková cívka
- Hliníková rychlesklopná klíčka
- Koncovka klíčky I-Shape



#### QR 750

| Prod. č.  | Velikost | BB celkem | Návin m/mm | Poměr | Návin cm | Brzda kg | Hmotnost g |
|-----------|----------|-----------|------------|-------|----------|----------|------------|
| 10431-075 | 750      | 3         | 100/0.16   | 5.1:1 | 58       | 3.0      | 175        |

#### QC 750

| Prod. č.  | Velikost | BB celkem | Návin m/mm | Poměr | Návin cm | Brzda kg | Hmotnost g |
|-----------|----------|-----------|------------|-------|----------|----------|------------|
| 10431-175 | 750      | 1         | 100/0.16   | 5.1:1 | 58       | 3.0      | 175        |





## 20 CROSSFIRE LT

PŘÍVLAČOVÝ NAVIJÁK

**LT** LIGHT TOUGH

**CROSS WRAP**

**TOUGH DIGIGEAR**

**ATD**  
AUTOMATIC DRAG SYSTEM

Moderní design s vynikajícím poměrem cena/výkon.

Naviják Crossfire LT vás přesvědčí hedvábně hladkým chodem a velkými silovými rezervami. LT design umožňuje vývoj menších těl navijáků s konvenčně velkými cívkami, které lze díky nízké hmotnosti použít bez většího úsilí. Hliníková ABS cívka pro daleké hody vykazuje snížený třecí odpor během nahazování, což prodlužuje vzdálenost hodů.

- LT (Light & Tough)
- 3 kuličková ložiska
- TOUGH DIGIGEAR®
- Infinite Anti-Reverse®
- Brzdňý systém ATD™
- Křížové navíjení vlasce Cross Wrap®
- Tichý Oscillation® system
- ABS® hliníková cívka na dlouhé hody
- Rolnička Twist Buster® II
- CNC strojově obráběná hliníková klička



| Prod. č.  | Velikost | BB celkem | Návin m/mm | Poměr | Návin cm | Brzda kg | Hmotnost g |
|-----------|----------|-----------|------------|-------|----------|----------|------------|
| 10186-200 | 2000     | 3         | 150/0.16   | 5.2:1 | 68       | 5.0      | 225        |
| 10186-250 | 2500     | 3         | 150/0.20   | 5.3:1 | 75       | 10.0     | 255        |
| 10186-300 | 3000-C   | 3         | 150/0.23   | 5.3:1 | 80       | 10.0     | 260        |
| 10186-400 | 4000-C   | 3         | 150/0.28   | 5.2:1 | 82       | 12.0     | 290        |



## SWEEPFIRES EC

PŘÍVLAČOVÝ NAVIJÁK

DIGIGEAR

ABS II  
ANTI-BACKLASH SYSTEM

TB II  
TWISTBUSTER

Perfektní pro příležitostné rybáře, univerzálně použitelné

Série navijáků Sweepfire EC kombinuje japonské know-how se skvělým poměrem cena/výkon. U navijáku Sweepfire se inženýři DAIWA především zaměřili na extrémně jemný a hladký chod, na jaký jste zvyklí u mnohem dražších kousků. Návin je krásně pravidelný a naviják je tak vhodný i pro použití extrémně tenkých pletených šňůr či vlasců. V závislosti na velikosti jsou navijáky této série vhodné pro lov štik, candátů, kaprů a pstruhů. Větší velikosti se dají použít i na tresky.

- 1 kuličkové ložisko
- DIGIGEAR® II
- Anti-reverzní Multi-Stop
- ABS® II hliníková cívka
- Rolnička Twist Buster® II
- Trvanlivé pérko překlápěče



| Prod. č.  | Velikost | BB celkem | Návin m/mm | Poměr | Návin cm | Brzda kg | Hmotnost g |
|-----------|----------|-----------|------------|-------|----------|----------|------------|
| 10118-150 | 1500     | 1         | 140/0.20   | 5.3:1 | 68       | 2.0      | 230        |
| 10118-200 | 2000     | 1         | 125/0.25   | 5.3:1 | 74       | 2.0      | 230        |
| 10118-250 | 2500     | 1         | 190/0.25   | 5.3:1 | 80       | 4.0      | 260        |
| 10118-300 | 3000     | 1         | 220/0.28   | 5.3:1 | 82       | 4.0      | 260        |
| 10118-350 | 3500     | 1         | 220/0.30   | 5.3:1 | 92       | 4.0      | 370        |
| 10118-400 | 4000     | 1         | 270/0.30   | 5.3:1 | 95       | 6.0      | 380        |
| 10118-500 | 5000     | 1         | 370/0.35   | 4.6:1 | 99       | 6.0      | 630        |



# PLAVAČKOVÉ A FEEDEROVÉ NAVIJÁKY







## 20 TOURNAMENT QD

PLAVAČKOVÝ & FEEDEROVÝ NAVIJÁK

**QD**

**HardBodyz™**  
Light & Rigid Metal Construction

**ZAION**  
AIR ROTOR

**MAGSEALED**

**Dokonalá síla pro ty nejvyšší požadavky.**

S novými navijáky Tournament QD DAIWA představuje řadu plavačkových a feederových navijáků pro nekompromisní použití, na které se můžete zcela spolehnout i v těžkých podmínkách a na závodech. Odolné tělo HardBodyZ je základem pro bezpečné uložení převodů i při náročném nebo extrémním použití. Odolné převody Digigear zajišťují hladký chod. Dalším optimalizovaným designu stejně jako rotoru Zaion byla výrazně snížena hmotnost ve srovnání s předchozí řadou TD-X – díky tomu model 3010QD váží pouhých 290g! Design MagSealed spolehlivě zabraňuje pronikání částic vody a nečistot, čímž přispívá ke značnému prodloužení životnosti navijáku. S pomocí QD brzdy můžete reagovat na měnící se situaci při zdolávání ryby během sekundy.

Hliníková ABS cívka nabízí snížené tření během náhozu, což umožňuje ještě delší hody. Naviják Tournament QD ve velikosti 3010 je k dispozici také s dvojitou kličkou One-Touch. (prod. č. 10406-310)



- Hliníkové tělo navijáku **HARDBODYZ™**
- Konstrukce těla **MagSealed®**
- 10 kuličkových ložisek (vč. 2 CRBB®)
- **ZAION® AIR ROTOR®**
- **DIGIGEAR® II**
- **Infinite Anti-Reverse®**
- **Systém rychlobrzdy QD®**
- **Křížové navíjení vlasce Cross Wrap®**
- **Tichý Oscillation® system**
- **ABS® hliníková cívka na dlouhé hody**
- **2 náhradní hliníkové cívky**
- **Klíp na vlasec HIP®**
- **AIR BAIL®**
- **Rolníčka MagSealed® Twist Buster® II**

| Prod. č.  | Velikost | BB CRBB | BB celkem | Návin m/mm | Poměr | Návin cm | Brzda kg | Hmotnost g |
|-----------|----------|---------|-----------|------------|-------|----------|----------|------------|
| 10406-305 | 3010     | 2       | 10        | 150/0.26   | 4.7:1 | 79       | 12.0     | 290        |
| 10406-310 | 3010     | 2       | 11        | 150/0.26   | 4.7:1 | 79       | 12.0     | 300        |
| 10406-405 | 4010     | 2       | 10        | 150/0.26   | 4.9:1 | 86       | 12.0     | 405        |

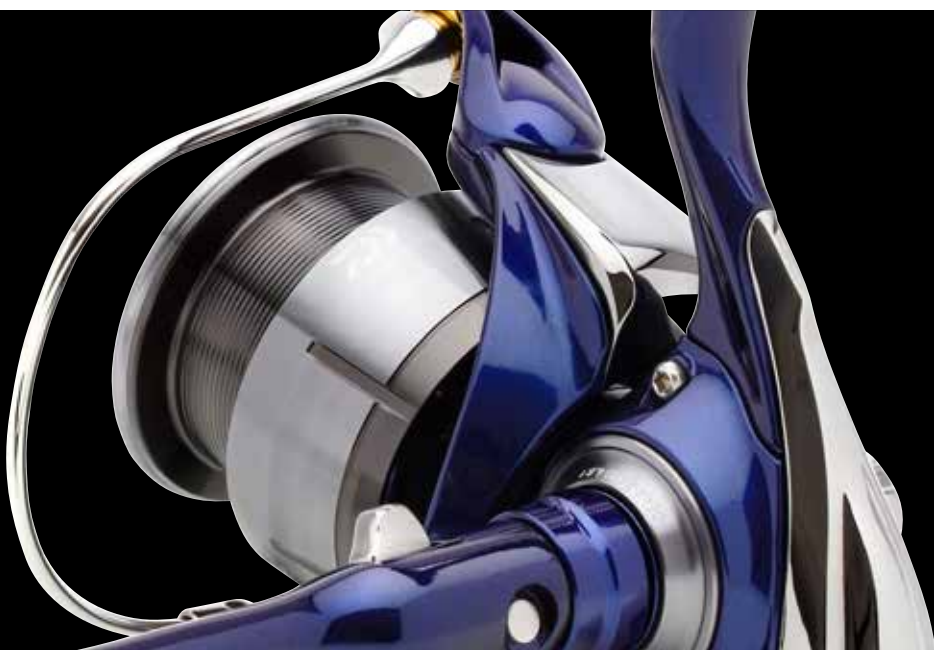

## 24 TDR MATCH & FEEDER QD

**NEW**

PLAVAČKOVÝ & FEEDEROVÝ NAVIJÁK

**AIRDRIVE DESIGN** **TOUGH DIGIGEAR** **QD**

**Nejnovější naviják TDR Match & Feeder s konstrukcí Airdrive!**

Díky konstrukci Airdrive je nový TDR ve srovnání s předchozí verzí lehčí a citlivější. Rotor Airdrive se stará o zvýšenou citlivost během zdolávání a snižuje riziko uvolnění háčku. Jednodílný dutý překlápěč Airdrive spolu s extra lehkou cívkou Airdrive a novým rotorem vede ke snížení hmotnosti navijáku v přední části a zlepšení vyváženosti – důsledkem jsou lepší nahazovací vlastnosti. Hliníkové tělo HardbodyZ se stará o odolné uložení převodů Tough Digigear a velkou navijecí sílu navijáku. Velká ozubená kola navíc zajišťují stabilní výkon a optimální přenos síly – perfektní pro stahování těžkých montáží na velké vzdálenosti. Hliníková ABS cívka na daleké hody je vybavena speciální hranou, která snižuje tření a přispívá k prodloužení odhozové vzdálenosti. Konstrukce Twistbuster III na rolničce je ideální i pro použití pletených šňůr: pletenka se při navijení nestlačuje a výsledkem je menší kroucení. S novou šroubovací hliníkovou rychlesklpnou klíčkou! Naviják 24 TDR ve velikosti 3012 je k dispozici také s dvojitou klíčkou One-Touch. (prod. č. 10516-313)



10516-313

- AIRDRIVE design
- AIRDRIVE ROTOR®
- TOUGH DIGIGEAR®
- Systém rychlobrzdy QD®
- ABS® hliníková cívka na dlouhé hody
- Klip na vlasec HIP®
- AIRDRIVE BAIL
- Rolnička Twist Buster® III
- Rychlosklpná rukojeť
- Kulatá EVA koncovka klíčky

| Prod. č.  | Velikost  | BB CRBB | BB celkem | Návin m/mm | Poměr | Návin cm | Brzda kg | Hmotnost g |
|-----------|-----------|---------|-----------|------------|-------|----------|----------|------------|
| 10516-258 | 2508QD    | 1       | 8         | 0.23/150   | 4.8:1 | 72       | 10.0     | 250        |
| 10516-312 | 3012QD    | 1       | 8         | 0.28/150   | 4.8:1 | 79       | 12.0     | 285        |
| 10516-313 | 3012QD-DH | 1       | 9         | 0.28/150   | 4.8:1 | 79       | 12.0     | 300        |



## 18 TD FEEDER QD

### FEEDEROVÝ NAVIJÁK

**QD**

**HardBodyz**  
Light & Rigid Metal Construction

AIR ROTOR

DIGIGEAR

#### Pevné, silné a připravené na každou situaci

S TD Feeder QD vám DAIWA nabízí hliníkové tělo navijáku vhodné do náročných podmínek. Převody Digigear II zajišťují optimální sílu při navijení – snadno tak navinete i velmi těžké návazce z velkých vzdáleností.

Hliníkové tělo navijáku HardBodyz poskytuje bytelný obal pro převody, čímž se prodlužuje životnost navijáku. Tenký vlasce, nebo pletenou šňůru snadno upevníte díky HIP klipu vlasce. Skládací klíčka navijáku umožňují bezpečný převoz již zkompletovaného prutu v transportním obalu.

- Hliníkové tělo navijáku **HARDBODYZ**®
- 6 kuličkových ložisek
- **AIR ROTOR**®
- **DIGIGEAR**®
- Infinite Anti-Reverse®
- Systém rychlobrzdy **QD**®
- Křížové navijení vlasce **Cross Wrap**®
- Tichý **Oscillation**® system
- Klip na vlasce **HIP**®
- **AIR BAIL**®
- Rolnička **Twist Buster**® II
- Rychlosklonná rukojeť



| Prod. č.  | Velikost | BB celkem | Návin m/mm | Poměr | Návin cm | Brzda kg | Hmotnost g |
|-----------|----------|-----------|------------|-------|----------|----------|------------|
| 10419-412 | 4012     | 6         | 150/0.29   | 4.9:1 | 87       | 8.0      | 440        |





## 19 TDM QD

PLAVAČKOVÝ & FEEDEROVÝ NAVIJÁK

QD

HardBodyz<sup>®</sup>  
Light & Rigid Metal  
Construction

AIR ROTOR

DIGIGEAR

Specializovaný naviják s rychlým reakčním časem.

V porovnání s předchozími modely jsou nové navijáky Team DAIWA Match inovované v mnoha důležitých bodech a přesvědčí vás svou kvalitou a perfektním zpracováním. Hliníkové tělo navijáku poskytuje pevný a odolný prostor pro převody, které mají hebdvábné hladký chod.

Předimenzovaný přepínač zpětného chodu je snadno uchopitelný i v nejnáročnějších situacích a umožní vám pohodlné a rychlé přepnutí i při zdolávání ryby. Cívka ABS pro daleké náhozy viditelně snižuje tření, a umožní vám tak dosáhnout při náhozu ještě větších vzdáleností.

Samozřejmostí je i klip vlasce, díky kterému můžete lovit v přesně požadované vzdálenosti. Velká rukojeť klíčky z EVA materiálu se skvěle drží v ruce a pohodlně se s ní navijí. QD brzda se okamžitě přizpůsobí situaci a optimálně nadávkuje brzdovou sílu, potřebnou ke zdolání ryby.

Brzdná síla byla zvýšena u obou velikostí na 12kg.

- Hliníkové tělo navijáku HARDBODYZ<sup>®</sup>
- 4 kuličková ložiska
- AIR ROTOR<sup>®</sup>
- DIGIGEAR<sup>®</sup> II
- Infinite Anti-Reverse<sup>®</sup>
- Systém rychlobrzdy QD<sup>®</sup>
- Křížové navijení vlasce Cross Wrap<sup>®</sup>
- Tichý Oscillation<sup>®</sup> system
- ABS<sup>®</sup> hliníková cívka na dlouhé hody
- Náhradní hliníková cívka
- Klip na vlasce Distance Control
- AIR BAIL<sup>®</sup>
- Rolnička Twist Buster<sup>®</sup> II
- Rychlosklopná rukojeť
- EVA koncovka klíčky



| Prod. č.  | Velikost | BB celkem | Návin m/mm | Poměr | Návin cm | Brzda kg | Hmotnost g |
|-----------|----------|-----------|------------|-------|----------|----------|------------|
| 10420-312 | 3012     | 4         | 150/0.28   | 4.7:1 | 79       | 12.0     | 305        |
| 10420-412 | 4012     | 4         | 150/0.28   | 4.9:1 | 86       | 12.0     | 400        |



## 23 NINJA MATCH & FEEDER LT

**NEW**

PLAVAČKOVÝ & FEEDEROVÝ NAVIJÁK

AIRDRIVE  
DESIGN

TOUGH  
DIGIGEAR

CROSS WRAP

ATD | TYPE-L

**Modely 23' Ninja Match & Feeder s konstrukcí Airdrive Design – hedvábně hladký chod a dokonalý přenos síly.**

Rotor Airdrive snižuje hmotnost přední části navijáku, což vede k lepšímu vyvážení a větší citlivosti. Silné převody Digigear nabízí velkou navíjecí sílu a zajišťují trvale hladký chod.

Nový překlápěč Airdrive je lehčí než dříve, vysoce odolný a v kombinaci s novým ramenem překlápěče výrazně snižuje riziko zamotání při nahazování. Pokud by se vlasce zamotal u ramene překlápěče, jednoduše po rameni sklouzne k rolničce při otočení kličkou, které je nezbytné. Brzda ATD Type-L se stará o rovnoměrné a optimalizované uvolňování vlasce při zátěži bez velkého počátečního odporu, čímž poskytuje potřebnou jistotu při zdolávání velkých ryb. Hliníková ABS cívka na daleké hody je vybavena speciální hranou, která snižuje tření a přispívá k delším nahazovacím vzdálenostem. Konstrukce Twistbuster III na rolničce je ideální pro použití pletených šňůr: pletenka se při navíjení nestlačuje a výsledkem je menší kroucení.

- AIRDRIVE design
- 4 kuličková ložiska
- AIRDRIVE ROTOR®
- TOUGH DIGIGEAR®
- Brzdny systém ATD™ Type-L
- Křížové navíjení vlasce Cross Wrap®
- Kovaná hliníková ABS® cívka na daleké hody
- AIRDRIVE BAIL
- Rolnička Twist Buster® III
- Strojově obráběná hliníková klička
- Koncovka kličky T-Shape



**Vybavení:**

Velikost 6000 je vybavena koncovkou kličky velikosti L ve tvaru T.

| Prod. č.  | Velikost | BB celkem | Návin m/mm | Poměr | Návin cm | Brzda kg | Hmotnost g |
|-----------|----------|-----------|------------|-------|----------|----------|------------|
| 10217-305 | 3000-C   | 4         | 150/0.23   | 5.3:1 | 80       | 10.0     | 260        |
| 10217-405 | 4000-C   | 4         | 150/0.28   | 5.2:1 | 82       | 12.0     | 285        |
| 10217-605 | 6000SS   | 4         | 150/0.28   | 5.1:1 | 92       | 12.0     | 390        |



## 23 MATCHMAN

NEW

PŘÍVLAČOVÝ NAVIJÁK

CROSS WRAP

UTD Drag  
ULTIMATE TOURNAMENT DRAG

Základní model navijáků DAIWA Match & Feeder – inspirativní technika.

S rychlesklpnou klíčkou a hliníkovou cívkou.

- 3 kuličková ložiska
- DIGIGEAR® II
- Infinite Anti-Reverse®
- Brzdny systém UTD®
- Křížové navíjení vlasce Cross Wrap®
- ABS® hliníková cívka
- Rolnička Twist Buster® II
- Rychlosklpná klíčka



| Prod. č.  | Velikost | BB celkem | Návin ml/mm | Poměr | Návin cm | Brzda kg | Hmotnost g |
|-----------|----------|-----------|-------------|-------|----------|----------|------------|
| 10113-250 | 2500     | 3         | 150/0.28    | 5.3:1 | 80       | 4.0      | 300        |
| 10113-300 | 3000     | 3         | 200/0.28    | 5.3:1 | 82       | 4.0      | 295        |
| 10113-400 | 4000     | 3         | 250/0.33    | 5.3:1 | 95       | 6.0      | 435        |





## 23 TDR DISTANCE 25 QD

**NEW**

FEEDEROVÝ NAVIJÁK NA DALEKÉ HODY | S 25MM ZDVIHEM CÍVKY

**QD** DIGIGEAR

**Silný naviják pro lov na feeder – s 25mm zdvihem cívkou a QD brzdou.**

TDR Distance nabízí díky převodům Digigear II velkou navijecí sílu – perfektní pro těžké montáže a velké vzdálenosti.

Silný rotor Zaion V v kombinaci s tělem navijáku Zaion odolným proti deformaci a hliníkovou krytkou Body Cap vede k optimálnímu přenosu síly a bezpečnému uložení převodů. Hliníková cívka na daleké hody je vybavena optimalizovanou hranou, která snižuje tření a zlepšuje nahazovací vzdálenosti. S rychleskloupnou klíčkou One-Touch a extra mělkou náhradní cívkou pro pletené šňůry (0.12mm/135m).

- Tělo navijáku ZAION®
- 6 kuličkových ložisek
- ZAION V® ROTOR
- DIGIGEAR® II
- Systém rychlobrzdy QD®
- 25mm zdvih cívkou
- Cívka na daleké náhozy
- Klip na vlasec HIP®
- AIR BAIL®
- Rychloskloupná rukojeť
- Koncovka klíčky T-Shape, L-size

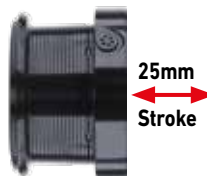

| Prod. č.  | Velikost | BB celkem | Návin m/mm | Poměr | Návin cm | Brzda kg | Hmotnost g |
|-----------|----------|-----------|------------|-------|----------|----------|------------|
| 10922-026 | 25       | 6         | 150/0.28   | 4.7:1 | 96       | 12.0     | 450        |



## 21 TOURNAMENT FEEDER 25 QD

FEEDEROVÝ NAVIJÁK NA DALEKÉ HODY | S 25MM ZDVIHEM CÍVKY

**QD**    **TOUGH DIGIGEAR**    **MAGSEALED**    **ZAION**

Naviják na daleké hody se silnými převody.

Velkokapacitní navijáky DAIWA s 25mm zdvihem cívky jsou určeny především pro feederový rybolov. Naviják Tournament Feeder je založen na stejném rámu jako např. TDR Distance Feeder 25 QD, ale byl upraven podle moderních rybářských specifikací. Odolné tělo navijáku ZAION v kombinaci s hliníkovým krytem těla zajišťuje optimální uložení převodů a trvale hladký chod. Tough Digigear II nabízí obrovskou navijecí sílu a stará se o optimální hladký chod i při dlouhodobém používání s těžkými krmítky. Rychlesklopná klíčka One-Touch umožňuje bezproblémovou přepravu sestaveného prutu v pouzdru. Dva klipy na vlasec HIP umožňují přesně cílit na dvě různá lovná místa. Hliníková ABS cívka na daleké hody snižuje třecí odpor při náhozu a zaručuje lepší nahazovací vlastnosti.

- Tělo navijáku ZAION®
- Hliníkový kryt těla
- Konstrukce těla MagSealed®
- 7 kuličkových ložisek
- AIR ROTOR®
- TOUGH DIGIGEAR® II
- Infinite Anti-Reverse®
- Systém rychlobrzdy QD®
- 25mm zdvih cívky
- Hliníková cívka na daleké hody
- Náhradní hliníková cívka
- Klip na vlasec HIP® (dvojitý)
- AIR BAIL®
- Rolnička Twist Buster® II
- Rychlosklopná rukojeť
- Manuální překlapeč

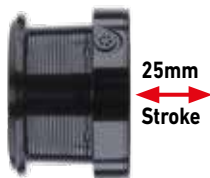

| Prod. č.  | BB celkem | Návin m/mm | Poměr | Návin cm | Brzda Kg | Hmotnost g |
|-----------|-----------|------------|-------|----------|----------|------------|
| 10924-025 | 7         | 150/0.28   | 4.7:1 | 96       | 12.0     | 455        |



## 19 CAST'IZM FEEDER 25 QD

FEEDEROVÝ NAVIJÁK NA DALEKÉ HODY | S 25MM ZDVIHEM CÍVKY

**QD** **ZAION** AIR ROTOR DIGIGEAR

**Odolný naviják pro daleké náhozy s vysokým přenosem síly a vynikající navíjecí silou.**

Odolný naviják Cast'izm Feeder je tou správnou volbou pro klasický feeder i pro heavy feeder. 25mm zdvih cívky v kombinaci se širokou cívkou zajišťuje rychlý, pečlivý a přesný návín vlasce.

Tělo navijáku ze Zaionu je odolné proti kroucení a bezpečně uchovává převody, které mají permanentně hladký chod.

LC cívka pro daleké náhozy má díky speciálně navržené hraně nižší tření, a tak s ní nahodíte minimálně o 5% dál, než s běžnou cívkou.

Převody Digigear II poskytují dostatek síly pro navíjení, což se skvěle hodí, když potřebujete stáhnout těžké návazce zpět ke břehu.

- Tělo navijáku ZAION®
- 4 kuličková ložiska
- AIR ROTOR®
- DIGIGEAR® II
- Infinite Anti-Reverse®
- Systém rychlobrzdy QD®
- Tichý Oscillation® system
- 25mm zdvih cívky
- Hliníková cívka na daleké hody
- Klip na vlasec HIP®
- Rolnička Twist Buster® II
- CNC strojově obráběná hliníková klička
- Měkká koncovka kličky
- Manuální překlápěč

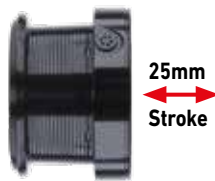

| Prod. č.  | Velikost | BB celkem | Návín m/mm | Poměr | Návín cm | Brzda kg | Hmotnost g |
|-----------|----------|-----------|------------|-------|----------|----------|------------|
| 10923-025 | 25       | 4         | 150/0.28   | 4.7:1 | 96       | 12.0     | 430        |





## VOLNOBĚŽNÉ NAVIJÁKY



## 22 EMBLEM BR

NAVIJÁK S VOLNOU CÍVKOU

**ATD**  
AUTOMATIC DRAG SYSTEM

AIR ROTOR

**TOUGH DIGIGEAR**

**CROSS WRAP**

**Silný volnoběžný naviják DAIWA.**

Naviják Emblem BR 10000 nabízí enormní silové rezervy a optimální ovladatelnost. Velké hnací kolo Tough Digigear je umístěno v těle navijáku tak, aby bylo maximálně odolné a nabízelo dostatek síly během náročných soubojů pro snadnou kontrolu i nad těmi největšími rybami. Brzdňý systém ATD s disky z uhlíkových vláken zajišťuje okamžité spuštění nastavené brzdňé síly bez počátečního odporu a snižuje tak nebezpečí ztráty ryby během zdolávání. ABS cívka na dlouhé hody snižuje třecí odpor při náhozu a poskytuje tak optimální nahazovací vlastnosti. Pokládka vlasce Cross Wrap zaručuje nejdelší náhozy i při použití pletených šňůr.

S velikostí 10000 a kapacitou vlasce přibližně 330m/Ø0.35mm je 22' Emblem BR dokonale vybaven pro lov ve středních vzdálenostech.

Klip na vlasce HIP chrání vlasce při opakovaném cílení na stejné místo. Jemně nastavitelný volnoběžný naviják lze snadno a rychle přizpůsobit téměř všem rybářským situacím při lovu na jezerech i řekách.



- 5 kuličkových ložisek
- AIR ROTOR®
- TOUGH DIGIGEAR®
- Infinite Anti-Reverse®
- Brzdňý systém ATD™
- Volná cívka Bite'N'Run®
- Křížové navíjení vlasce Cross Wrap®
- CNC strojově obráběná hliníková cívka na dlouhé hody
- Klip na vlasce HIP®
- Rolnička Twist Buster® II
- Strojově obráběná hliníková klička
- Koncovka kličky T-Shape
- Manuální překlapěč

| Prod. č.  | Velikost | BB celkem | Návin ml/mm | Poměr | Návin cm | Brzda kg | Hmotnost g |
|-----------|----------|-----------|-------------|-------|----------|----------|------------|
| 10158-100 | 10000    | 5         | 300/0.37    | 4.7:1 | 100      | 10.0     | 640        |



## INFINITY® X BR

KAPROVÝ BAITRUNNEROVÝ NAVIJÁK



Klasika mezi Big Pit navijáky s volnoběžkou

Klasický kompaktní Bite'N Run naviják. S Infinity X BR dostává rybář skvělou „zbraň“, pro lov kaprů v extrémně náročných vodách, na kterou tak dlouho čekal.

- 5 kuličkových ložisek
- Vyvážený rotor Gyro Spin
- Infinite Anti-Reverse®
- Nastavitelná volná cívka
- Oscilační systém šnekové hřídele
- ABS® hliníková cívka na dlouhé hody
- Náhradní hliníková cívka
- Rolnička Twist Buster® II
- Trvanlivé péro překlápěče
- Rychlosklopná klička
- Dřevěná koncovka kličky



| Prod. č.  | Velikost | BB celkem | Návin m/mm | Poměr | Návin cm | Hmotnost g |
|-----------|----------|-----------|------------|-------|----------|------------|
| 10030-550 | 5500     | 5         | 450/0.35   | 4.2:1 | 100      | 795        |





## 20 GS BR LT

KOMPAKTNÍ BAITRUNNEROVÝ NAVIJÁK

**LT** LIGHT TOUGH

AIR ROTOR

**ATD**  
AUTOMATIC DRAG SYSTEM

Po obrovském úspěchu navijáků LT BR nyní DAIWA představuje další baitrunnerový (BR) naviják s retro designem, který byl zdokonalen s ohledem na řadu technických vlastností.

Kovaná ABS cívka pro daleké hody nabízí optimální nahazovací vlastnosti díky speciálnímu LC okraji.

Brzda ATD pracuje bez počátečního odporu a poskytuje požadovanou citlivost na podebrání i velkých útoků po kritických situacích během zdolávání ryby.

Hliníková rychlosklopná klíčka se dá složit velmi snadno a rychle, což umožňuje transport kompletně sestavených prutů v pouzdru.

- LT (Light & Tough)
- 4 kuličková ložiska
- AIR ROTOR®
- TOUGH DIGIGEAR®
- Infinite Anti-Reverse®
- Brzdový systém ATD™
- Jemně nastavitelná volnoběžná brzda
- Křížové navijení vlasce Cross Wrap®
- Tichý Oscillation® system
- ABS® hliníková cívka na dlouhé hody
- Rolnička Twist Buster® II
- Hliníková rychlosklopná klíčka
- Dřevěná koncovka klíčky



| Prod. č.  | Velikost | BB celkem | Návin m/mm | Poměr | Návin cm | Brzda kg | Hmotnost g |
|-----------|----------|-----------|------------|-------|----------|----------|------------|
| 10144-300 | 3000     | 4         | 150/0.23   | 5.2:1 | 77       | 12.0     | 310        |
| 10144-400 | 4000-C   | 4         | 150/0.28   | 5.2:1 | 82       | 12.0     | 320        |
| 10144-500 | 5000-C   | 4         | 150/0.37   | 5.2:1 | 87       | 12.0     | 330        |



## 19 EMCAST BR LT

KOMPAKTNÍ BAITRUNNEROVÝ NAVIJÁK

**LT** LIGHT TOUGH

SILENT OSCILLATION

**TOUGH DIGIGEAR**

**ATD**  
AUTOMATIC DRAG SYSTEM

Po tomhle rybáři už dávno toužili – série univerzálních malých navijáků s volnoběžkou od DAIWY!

Bez ohledu na to, zda lovíte s lehkým vybavením candáty, kapry, úhoře a líný, nebo se zaměřujete na středně těžký feeder – nové navijáky Emcast BR LT pokryjí všechny vaše potřeby, díky svému skvělému designu.

Inovované převody Tough Digigear mají lepší přenos síly, a také vyšší brzdovou sílu, stejně tak i hedvábně hladký chod. Brzda ATD pracuje okamžitě, bez počátečního odporu a má obrovské silové rezervy i pro zdolávání větších a bojovnějších ryb.

Cívka ABS pro daleké náhozy má speciální design, který snižuje tření, a tak díky ní nahodíte mnohem dál. Volnoběžku nastavíte snadno a velmi precizně, což využijete hlavně v situacích, kdy pstruzi, úhoří a candáti nesmí cítit žádný odpor, když atakují vaši nástrahu. Jsme absolutně přesvědčeni o tom, že nové BR navijáky od DAIWY budou oblíbeným společníkem na vašich rybářských výpravách!

- LT (Light & Tough)
- 3 kuličková ložiska
- TOUGH DIGIGEAR®
- Infinite Anti-Reverse®
- Brzdový systém ATD™
- Jemně nastavitelná volnoběžná brzda
- Křížové navijení vlasce Cross Wrap®
- Tichý Oscillation® system
- ABS® hliníková cívka na dlouhé hody
- Náhradní hliníková cívka
- Rolnička Twist Buster® II
- CNC strojově obráběná hliníková klička
- Měkká koncovka kličky



| Prod. č.  | Velikost | BB celkem | Návin m/mm | Poměr | Návin cm | Brzda kg | Hmotnost g |
|-----------|----------|-----------|------------|-------|----------|----------|------------|
| 10148-250 | 2500     | 3         | 150/0.20   | 5.2:1 | 73       | 10.0     | 295        |
| 10148-300 | 3000     | 3         | 150/0.23   | 5.2:1 | 77       | 12.0     | 300        |
| 10148-400 | 4000-C   | 3         | 150/0.28   | 5.2:1 | 82       | 12.0     | 320        |
| 10148-500 | 5000-C   | 3         | 150/0.37   | 5.2:1 | 87       | 12.0     | 315        |



## 19 BLACK WIDOW BR LT

KOMPAKTNÍ BAITRUNNEROVÝ NAVIJÁK

**LT** LIGHT TOUGH

SILENT OSCILLATION

TOUGH DIGIGEAR

**ATD**  
AUTOMATIC DRAG SYSTEM

### Úspěch díky designu

Konečně od DAIWY přichází malý kompaktní naviják s volnoběžkou, který se univerzálně hodí pro jakýkoliv rybolov. Bez ohledu na to, zda lovíte s lehkým vybavením candáty, kapry, úhoře nebo liny, nebo se zaměřujete na středně těžký feeder – nové navijáky Black Widow BR LT pokryjí všechny vaše potřeby, díky svému unikátnímu designu.

Inovované převody Tough Digigear mají lepší přenos síly, a také vyšší brzdovou sílu, stejně tak i hedvábně hladký chod. Brzda ATD pracuje okamžitě, bez počátečního odporu a má obrovské sílové rezervy i pro zdolávání větších a bojovnějších ryb.

Cívka ABS pro daleké náhozy má speciální design, který snižuje tření, a tak díky ní nahodíte mnohem dál.

Volnoběžku snadno nastavíte, což využijete hlavně v situacích, kdy pstruzi, úhoři a candáti nesmí cítit žádný odpor, když atakují vaši nástrahu. Jsme absolutně přesvědčeni o tom, že nové BR navijáky od DAIWY budou oblíbeným společníkem na vašich rybářských výpravách! Kvalitní navijáky Black Widow BR LT mají perfektní poměr cena/výkon!



- LT (Light & Tough)
- 1 kuličkové ložisko
- TOUGH DIGIGEAR<sup>®</sup>
- Infinite Anti-Reverse<sup>®</sup>
- Brzdový systém ATD<sup>™</sup>
- Jemně nastavitelná volnoběžná brzda
- Křížové navijení vlasce Cross Wrap<sup>®</sup>
- Tichý Oscillation<sup>®</sup> system
- ABS<sup>®</sup> hliníková cívka na dlouhé hody
- Rolnička Twist Buster<sup>®</sup> II
- CNC strojově obráběná hliníková klíčka
- Měkká koncovka klíčky

| Prod. č.  | Velikost | BB celkem | Návin m/mm | Poměr | Návin cm | Brzda kg | Hmotnost g |
|-----------|----------|-----------|------------|-------|----------|----------|------------|
| 10149-250 | 2500     | 1         | 150/0.20   | 5.2:1 | 73       | 10.0     | 295        |
| 10149-300 | 3000     | 1         | 150/0.23   | 5.2:1 | 77       | 12.0     | 300        |
| 10149-400 | 4000-C   | 1         | 150/0.28   | 5.2:1 | 82       | 12.0     | 320        |
| 10149-500 | 5000-C   | 1         | 150/0.37   | 5.2:1 | 87       | 12.0     | 315        |





## EMBLEM BR 25 A

NAVIJÁK S VOLNOU CÍVKOU | S 25MM ZDVIHEM CÍVKY

**UTD**  
ULTIMATE TOURNAMENT DRAG

DIGIGEAR

AIR BAIL

AIR ROTOR

Emblem BR 25A reprezentuje moderní způsob konstrukce navijáku ve své nejlepší podobě!

Koncept s 25mm zdvihem cívky umožnil vytvořit kompaktní a lehký naviják, který kombinuje mimo jiného také výhodu dalekých náhozů Big Pit navijáků. Díky své lehké váze s ním můžete také nahazovat mnohem přesněji a kontrolovaněji v porovnání s Big Pit navijákem. Velký průměr cívky umožňuje extrémně dlouhé náhozy a v kombinaci s převody 5.3:1 i retrakci vlasce více než jeden metr!

Navíc, manuální ovládání překlápěče zodpovědně brání nechtěnému překlopení v průběhu náhozu, které může vést ke ztrátě návazce, nebo i dalším komplikacím.

Mechanismus cívky je extrémně citlivý a dá se perfektně přizpůsobit všem druhům okolních vlivů (vítr, silný proud vody atd.).

- 6 kuličkových ložisek
- AIR ROTOR®
- DIGIGEAR® II
- Infinite Anti-Reverse®
- Brzdny systém UTD®
- Jemně nastavitelná volnoběžná brzda
- 25mm zdvih cívky
- Klip na vlasec HIP®
- AIR BAIL®
- Rolnička Twist Buster® II
- Trvanlivé pérko překlápěče
- CNC strojově obráběná hliníková klička
- Měkká koncovka kličky
- Manuální překlápěč



25mm  
Stroke

| Prod. č.  | Velikost | BB celkem | Návin m/mm | Poměr | Návin cm | Brzda kg | Hmotnost g |
|-----------|----------|-----------|------------|-------|----------|----------|------------|
| 10928-025 | 25       | 6         | 320/0.32   | 5.3:1 | 106      | 12.0     | 510        |



## EMCAST BR A

### NAVIJÁK S VOLNOU CÍVKOU

#### AIR BAIL

#### Vše, co lze očekávat od BR navijáků

Úžasný naviják s volnoběhem. Jeho chod je mimořádně tichý a hladký. Díky široké nabídce velikostí a velmi citlivému systému Bite'N Run je Emcast BR mimo své kaprářské využití perfektní také na lov candátů a úhořů. Tento naviják nabízí CNC frézovanou hliníkovou kličku a náhradní dvojkličku. V závislosti na vkusu každého rybáře je lze volně vyměňovat.

- 7 kuličkových ložisek
- Infinite Anti-Reverse®
- Hliníková cívka
- Náhradní hliníková cívka
- AIR BAIL®
- Rolnička Twist Buster® II
- Trvanlivé pěrko překlápěče
- CNC strojově obráběná hliníková klička
- Měkká koncovka kličky



| Prod. č.  | Velikost | BB celkem | Návin m/mm | Poměr | Návin cm | Hmotnost g |
|-----------|----------|-----------|------------|-------|----------|------------|
| 10152-350 | 3500     | 7         | 250/0.28   | 4.6:1 | 79       | 470        |
| 10152-400 | 4000     | 7         | 270/0.30   | 4.6:1 | 79       | 460        |
| 10152-450 | 4500     | 7         | 370/0.30   | 4.6:1 | 86       | 490        |
| 10152-500 | 5000     | 7         | 370/0.32   | 4.6:1 | 86       | 480        |



## BLACK WIDOW BR A

NAVIJÁK S VOLNOU CÍVKOU

**AIR BAIL**

Vstup do světa DAIWA BR navijáků.

Sladěné s populární řadou prutů - Black Widow nyní nabízí také naviják s volnoběhem Bite'N Run. Díky velmi citlivému systému Bite'N Run je perfektní na lov kaprů, candátů i úhořů. S navijáky Black Widow BR dostáváte známou kvalitu DAIWA odpovídající japonským standardům a to ve skvělém poměru cena - výkon.

- 3 kuličková ložiska
- Infinite Anti-Reverse®
- Hliníková cívka
- AIR BAIL®
- Rolnička Twist Buster® II
- Trvanlivé péro překlápěče
- Hliníková klíčka
- Měkká koncovka klíčky



| Prod. č.  | Velikost | BB celkem | Návin m/mm | Poměr | Návin cm | Hmotnost g |
|-----------|----------|-----------|------------|-------|----------|------------|
| 10153-350 | 3500     | 3         | 220/0.30   | 4.6:1 | 79       | 470        |
| 10153-400 | 4000     | 3         | 200/0.35   | 4.6:1 | 79       | 460        |
| 10153-450 | 4500     | 3         | 270/0.35   | 4.6:1 | 86       | 490        |
| 10153-500 | 5000     | 3         | 230/0.40   | 4.6:1 | 86       | 480        |









## VELKOKAPACITNÍ NAVIJÁKY



## 20 TOURNAMENT BASIA 45 SCW QD

VELKOKAPACITNÍ NAVIJÁK | S 45MM ZDVIHEM CÍVKY

**QD**    **ZAION** AIR ROTOR    **MAGSEALED**    **DIGIGEAR**

S navijákem Tournament Basia 45 SCW QD DAIWA zase působivě ukazuje, čeho je možné dosáhnout, když se nejnovější výrobní technologie setkají s technickým know-how. Dualismus technické preciznosti a výrazného designu vede k lahůdce, která představuje nový standard v lovu kaprů.

Tělo Zaion zajišťuje optimální uložení převodů a stará se o permanentní hedvábně hladký chod. CNC-obráběné převody vyrobené z leteckého hliníku nabízejí obrovskou navijecí sílu a usnadňují stahování těžkých montáží i z velkých vzdáleností. Speciální okraj cívký pro daleké hody snižuje tření během náhozu a umožňuje delší hody. Silná hřídel disponuje dostatečnými silovými rezervami i při nejvyšším zatížení, aby mohla i ty největší úlovky navést bezpečně až do podběráku.



- Tělo navijáku ZAION®
- Konstrukce těla MagSealed®
- 9 kuličkových ložisek
- ZAION® AIR ROTOR®
- CNC strojově obráběné převody TOUGH DIGIGEAR®
- Hřídel z nerezové oceli
- Infinite Anti-Reverse®
- Systém rychlobrzdy QD®
- Systém SCW (Slow Cross Wrap®)
- Tichý Oscillation® system
- 45mm zdvih cívký
- ABS® hliníková cívka na dlouhé hody
- Náhradní hliníková cívka
- Klip na vlasec HIP®
- Jednoduchý AIR BAIL®
- Rolnička Twist Buster® II
- CNC strojově obráběná hliníková klička
- Dřevěná koncovka kličky
- Manuální překlapeč
- Vyrobeno v Japonsku

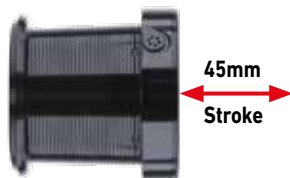

| Prod. č.  | Velikost | BB celkem | Návin m/mm | Poměr | Návin cm | Brzda kg | Hmotnost g |
|-----------|----------|-----------|------------|-------|----------|----------|------------|
| 10121-050 | 45-5000C | 9         | 300/0.35   | 4.9:1 | 104      | 10.0     | 520        |





## 17 BASIA 45 SLD QD

VELKOKAPACITNÍ NAVIJÁK | S 45MM ZDVIHEM CÍVKY

**QD**

**ZAION**  
AIR ROTOR

DIGIGEAR

### ČERNÁ je krásná

Decentní černý design s dřevěnou rukojetí klíčky dělá z tohoto Big Pit navijáku úplný skvost. Naviják Basia 45SLD QD byl inovován a má mnoho atraktivních detailů, které jsou na evropském trhu ceněny.

Cívka byla navržena o něco hlubší, aby se zvýšila její kapacita – nová cívka má nyní návin až 300m vlasce o průměru 0.35mm! Hřídel je vyrobená z nerezové oceli a je tedy pevnější, než u předchozího modelu. Basia 45 SLD QD model je dodáván včetně náhradní cívky.

Samozřejmostí je, že naviják Basia 45SLD QD 17 je vyroben v naší japonské továrně, podle nejvyšších standardů kvality.

- Hořčíkové tělo navijáku AIR METAL® Magnesium
- 8 kuličkových ložisek
- ZAION® AIR ROTOR®
- CNC strojově obráběné převody DIGIGEAR® II
- Hřídel z nerezové oceli
- Infinite Anti-Reverse®
- Systém rychlobrzdy QD®
- Oscilační systém šnekové hřídele
- 45mm zdvih cívky
- Hliníková cívka na daleké hody
- Náhradní hliníková cívka
- Klip na vlasec HIP®
- AIR BAIL®
- Rolnička Twist Buster® II
- Trvanlivé péro překlápěče
- CNC strojově obráběná hliníková klíčka
- Dřevěná koncovka klíčky
- Manuální překlápěč
- Vyrobeno v Japonsku



| Prod. č.  | Velikost | BB celkem | Návin m/mm | Poměr | Návin cm | Brzda kg | Hmotnost g |
|-----------|----------|-----------|------------|-------|----------|----------|------------|
| 10121-045 | 45-5000C | 8         | 300/0.35   | 4.1:1 | 87       | 10.0     | 485        |



## 19 BASIA 45 SCW QD

VELKOKAPACITNÍ NAVIJÁK | S 45MM ZDVIHEM CÍVKY

**QD**    **ZAION**    **AIRBAIL**    **TOUGH DIGIGEAR**

**Kaprový naviják s osobností! Nový naviják Basia 45 SCW QD spojuje téměř všechny technické vlastnosti, které lze od prémiového a odolného kaprového navijáku očekávat.**

Lehké tělo ze Zaionu je pevným základem celého navijáku, bezpečně uschovává převody a garantuje permanentně hladký chod. Silná osa navijáku je vyrobená ze speciální nerezové oceli a bez problému odolá i náročnému lovu kaprů.

Křížové ukládání vlasce Slow Cros Wrap, ve spojení s cívkou pro daleké náhozy, vás posouvá na další úroveň, co se týče vzdálenosti, na kterou dokážete nahodit.

Soustružené převody Tough Digigear jsou základem pro enormní přenos síly, který vzniká při zdolávání ryby a umožňuje vám navíjet i velké návazce naprosto bez problémů.

Náhradní cívka má kapacitu 530m/0.35mm silonu, a tak se nový naviják Basia 45 SCW QD hodí i na lov ve velkých vzdálenostech.



- Tělo navijáku ZAION®
- 7 kuličkových ložisek
- CNC strojově obráběné převody TOUGH DIGIGEAR®
- Infinite Anti-Reverse®
- Systém rychlobrzdy QD®
- Systém SCW (Slow Cross Wrap®)
- 45mm zdvih cívky
- Hliníková cívka na daleké hody
- Náhradní hliníková cívka
- Klip na vlasec HIP®
- AIR BAIL®
- Rolnička Twist Buster® II
- CNC strojově obráběná hliníková klička
- Měkká koncovka kličky
- Manuální překlápěč
- Vyrobeno v Japonsku



**K navijáku Basia 45 SCW QD jsou k dispozici 2 různé typy náhradních cívek.**

Cívka 19121-048 (300m/ø0.35mm)

Cívka 19121-049 (530m/ø0.35mm)

| Prod. č.  | Velikost    | BB celkem | Návin m/mm | Poměr | Návin cm | Brzda kg | Hmotnost g |
|-----------|-------------|-----------|------------|-------|----------|----------|------------|
| 10121-048 | 45-5000C/LD | 7         | 300/0.35   | 4.9:1 | 104      | 15.0     | 515        |



## 20 WHISKER 25 QD

VELKOKAPACITNÍ NAVIJÁK | S 25MM ZDVIHEM CÍVKY

**QD**   **ZAION**   AIR ROTOR   **MAGSEALED**

S navijákem Whisker 25 QD dostáváte kompaktní, lehký a výkonný naviják s vlastnostmi opravdu velkokapacitního navijáku.

Navijáky s 25mm zdvihem cívký se v posledních letech staly převládající volbou pro lov kaprů na krátké a střední vzdálenosti. Kombinace velké a extra široké cívký s malým a kompaktním tělem umožňuje konstrukci lehkých a velmi odolných navijáků s optimálními nahazovacími vlastnostmi. Speciální design odhozové hrany cívký byl sladěn s vlastnostmi kónické cívký, což vede k minimálnímu tření vlasce, a díky tomu je minimalizováno riziko jeho zamotání.

- Tělo navijáku ZAION®
- Konstrukce těla MagSealed®
- 7 kuličkových ložisek
- AIR ROTOR®
- DIGIGEAR® II
- Infinite Anti-Reverse®
- Systém rychlobrzdy QD®
- Tichý Oscillation® system
- 25mm zdvih cívký
- Náhradní hliníková cívka
- Klip na vlasec HIP®
- AIR BAIL®
- Rolnička Twist Buster® II
- Hliníková rychlosklpná klička
- Měkká koncovka kličky
- Manuální překlapeč

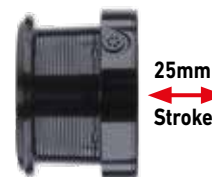
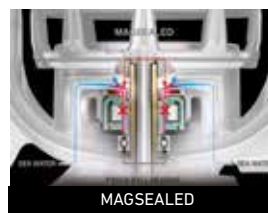

| Prod. č.  | Velikost | BB celkem | Návin m/mm | Poměr | Návin cm | Brzda kg | Hmotnost g |
|-----------|----------|-----------|------------|-------|----------|----------|------------|
| 10930-025 | 25       | 7         | 300/0.35   | 4.7:1 | 96       | 12       | 450        |





## 22 WHISKER 45 SCW QD OT

VELKOKAPACITNÍ NAVIJÁK | S 45MM ZDVIHEM CÍVKY

**QD** DIGIGEAR CROSS WRAP

**Silný velkokapacitní naviják s 45mm zdvihem cívky a 2 náhradními cívkami.**

Whisker 45 SCW QD OT nabízí enormně daleké hody a kombinuje téměř všechny požadavky moderního lovu kaprů. Extra velké hnací kolo Digigear II se stará o optimální přenos síly a hladký chod. Extra pevná hliníková hřídel poskytuje extrémní odolnost a enormní silové rezervy i na velké vzdálenosti, což umožňuje být během zdolávání v převaze a mít nad zdolávanou rybou kontrolu. Díky dvěma přiloženým náhradním cívkám (530m/Ø0.35mm a 700m/Ø0.35mm) se s jediným navijákem dokonale přizpůsobíte různým vodám a rybářským situacím. S brzdovým systémem QDM můžete jemně vyladit odpor, abyste zlepšili kontrolu nad rybou během souboje. Hliníková skládací klička usnadňuje přepravu sestaveného prutu v pouzdru.

- 7 kuličkových ložisek
- AIR ROTOR®
- DIGIGEAR® II
- Infinite Anti-Reverse®
- Brzdový systém QDM
- Systém SCW (Slow Cross Wrap®)
- 45mm zdvih cívky
- Kovaná hliníková cívka na daleké hody
- 2 náhradní hliníkové cívky
- Klip na vlasec HIP®
- Rolnička Twist Buster® II
- Hliníková rychlosklpná klička
- Měkká koncovka kličky
- Manuální překlápěč

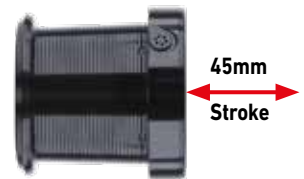

| Prod. č.  | Velikost | BB celkem | Návin m/mm | Poměr | Návin cm | Brzda kg | Hmotnost g |
|-----------|----------|-----------|------------|-------|----------|----------|------------|
| 10930-500 | 45       | 7         | 300/0.35   | 4.9:1 | 104      | 15.0     | 645        |



## 21 EMBLEM 45 SCW QD SD

VELKOKAPACITNÍ NAVIJÁK | S 45MM ZDVIHEM CÍVKY

### QD DIGIGEAR

Model pro lov ve velkých vzdálenostech zejména na rozlehlých vodách.

S velkokapacitním navijákem Emblem 45 SCW QD se super hlubokou (SD) cívkou jste perfektně vybaveni pro cílený lov ve velkých vzdálenostech. Kapacita vlasce 700m/0.35mm nabízí optimální předpoklady pro lov na velkých jezerech a přehradách!

Použitím nového brzdného systému QDM můžete jemněji nastavit sílu brzdy, což je perfektní při zdolávání ryb na velké vzdálenosti. Extra silná hřídel z nerezové oceli je extrémně odolná a nabízí dostatečné silové rezervy pro zdolání trofejních ryb na dlouhou vzdálenost.

Perfektní naviják na rozlehlé vody v Německu, Francii, Rakousku a Itálii!

Příložená náhradní cívka Emblem 45 SCW QD pojme 530m/Ø0.35mm.

- 4 kuličková ložiska
- AIR ROTOR®
- DIGIGEAR® II
- Infinite Anti-Reverse®
- Brzdny systém QDM
- Systém SCW (Slow Cross Wrap®)
- 45mm zdvih cívky
- Hliníková cívka na daleké hody
- Náhradní hliníková cívka
- Klip na vlasec HIP®
- Rolnička Twist Buster® II
- Rychlosklopná rukojeť
- Dřevěná koncovka klíčky
- Manuální překlapeč



| Prod. č.  | Velikost  | BB celkem | Návin m/mm | Poměr | Návin cm | Brzda kg | Hmotnost g |
|-----------|-----------|-----------|------------|-------|----------|----------|------------|
| 10158-700 | 45-5000SD | 4         | 700/0.35   | 4.9:1 | 104      | 15.0     | 645        |



## 23 EMBLEM SURF 45 SCW QD

**NEW**

VELKOKAPACITNÍ NAVIJÁK | S 45MM ZDVIHEM CÍVKY

**ZAION V**  
AIR ROTOR

**SLOW**  
CROSS WRAP

**MAGSEALED**

Surfový naviják s konstrukcí Magsealed a 45mm zdvihem cívky.

45mm zdvih cívky spolu s pomalým křížovým navíjením vlasce (SCW - Slow Cross Wrap) vede k extrémní nahazovací vzdálenosti a optimálnímu uložení vlasce. Díky pomalému křížovému navíjení vlasce a speciální cívce na daleké hody s optimalizovanou hranou je minimalizováno tření při nahazování, což vede k delším hodům. Silné převody Digigear II spolu s rotorem z materiálu Zaion V odolným proti deformaci nabízí optimální přenos síly při zatížení a usnadňuje stahování těžkých montáží na velké vzdálenosti.

Konstrukce Magsealed na hřídeli zabraňuje vniknutí slané vody a částecek nečistot, a tím zvyšuje životnost navijáku.

Nová brzda QDM má o něco delší nastavovací délku než předchozí verze a lze ji velmi přesně nastavit – je ideální pro velmi rychlé přizpůsobení se měnícím se podmínkám při rybolovu a zdolávání ryb.



45mm  
Stroke

- Tělo navijáku ZAIONV®
- Konstrukce těla MagSealed®
- 6 kuličkových ložisek
- ZAION V® AIR ROTOR®
- DIGIGEAR® II
- Infinite Anti-Reverse®
- Brzdý systém QDM
- Systém SCW (Slow Cross Wrap®)
- 45mm zdvih cívky
- ABS® hliníková cívka na dlouhé hody
- Náhradní cívka
- Klip na vlasce HIP®
- AIR BAIL®
- Rolnička Twist Buster® II
- Strojově obráběná hliníková klička
- Koncovka kličky T-Shape
- Manuální překlapeč

| Prod. č.  | Velikost       | BB celkem | Návin m/mm | Poměr | Návin cm | Brzda kg | Hmotnost g |
|-----------|----------------|-----------|------------|-------|----------|----------|------------|
| 10711-450 | Surf 45 SCW QD | 6         | 300/0.30   | 4.9:1 | 104      | 15.0     | 605        |





## 23 EMBLEM 45 SCW QD-OT

NEW

VELKOKAPACITNÍ NAVIJÁK | S 45MM ZDVIHEM CÍVKY

**ZAION V**  
AIR ROTOR

**SLOW**  
CROSS WRAP

Klasický velkokapacitní naviják s 45mm zdvihem cívky a novou sklopnou klíčkou.

23' Emblem 45 SCW QD OT nabízí téměř stejnou výbavu jako Emblem 45 SCW QD a navíc je vybaven nově zkonstruovanou rychlesklopnou klíčkou, která má ještě menší vůli než předchozí model.

Nová brzda QDM má o něco delší nastavovací délku než předchozí verze a lze ji velmi přesně nastavit – je ideální pro velmi rychlé přizpůsobení se měnícím se podmínkám při rybolovu a zdolávání ryb.

45mm zdvih cívky spolu s pomalým křížovým navíjením vlasce (SCW – Slow Cross Wrap) vede k extrémním nahazovacím vzdálenostem a optimálnímu uložení vlasce. Díky pomalému křížovému navíjení vlasce a speciální cívce na daleké hody s optimalizovanou hranou je minimalizováno tření při nahazování, což vede k delším hodům. Silné převody Digigear II spolu s rotorem z materiálu Zaion V odolným proti deformaci nabízí optimální přenos síly při zatížení a usnadňuje stahování těžkých montáží na velké vzdálenosti. Mimořádně pevná hřídel z nerezové oceli zajišťuje vysokou odolnost při zdolávání a nabízí obrovské silové rezervy.

Naviják je dodáván s hlubokou náhradní cívkou s kapacitou vlasce 530m/0.35mm, a proto se dokonale hodí pro lov ve velkých vzdálenostech na velkých vodách.

- 4 kuličková ložiska
- ZAION V® AIR ROTOR®
- DIGIGEAR® II
- Brzdný systém QDM
- Systém SCW (Slow Cross Wrap®)
- 45mm zdvih cívky
- ABS® hliníková cívka na dlouhé hody
- Klip na vlascec HIP®
- Rolnička Twist Buster® II
- Strojově obráběná hliníková klíčka
- Dřevěná koncovka klíčky
- Manuální překlapeč

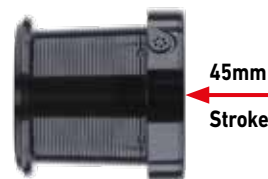

| Prod. č.  | Velikost    | BB celkem | Návin m/mm | Poměr | Návin cm | Brzda kg | Hmotnost g |
|-----------|-------------|-----------|------------|-------|----------|----------|------------|
| 10158-649 | 45SCW QD-OT | 4         | 350/0.35   | 4.9:1 | 104      | 15.0     | 635        |



## 23 SUPERSPOD 45 SCW QD-OT

**NEW**

VELKOKAPACITNÍ NAVIJÁK | S 45MM ZDVIHEM CÍVKY

**ZAION V**  
AIR ROTOR

**SLOW**  
CROSS WRAP

Extra silný spodový naviják s 45mm cívkou na daleké hody.

Vzhledem k novým četným omezením na rybářských revírech je stále populárnější krmení raketou (spodování). Se správnou sestavou je možné přesně založit krmné místo i na vzdálenost 100m.

Nový spodový naviják Superspod 23' díky 45mm cívce se speciální hranou přesně splňuje všechny požadavky pro extrémní nahazovací vzdálenosti.

Dva kovové klipy HIP na vlasec umožňují snadné zaklipování vlasce při přesných náhozech na krmné místo a trvale se starají o přesné nahazování. Převody Digigear II jsou vysoce odolné a spolu s rotorem Zaion V odolným proti deformaci nabízí optimální přenos síly pro navijení velkých a těžkých krmných raket.



- 6 kuličkových ložisek
- ZAION V® AIR ROTOR®
- DIGIGEAR® II
- Brzdový systém QDM
- Systém SCW (Slow Cross Wrap®)
- 45mm zdvih cívk
- Hliníková cívka na daleké hody
- Klip na vlasec HIP® (dvojitý)
- Rolnička Twist Buster® II
- Strojově obráběná hliníková klička
- Koncovka kličky T-Shape
- Manuální překlapěč

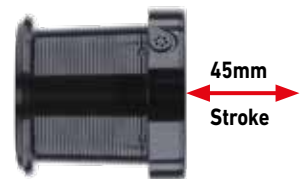

45mm  
Stroke

| Prod. č.  | Velikost     | BB celkem | Návin m/mm | Poměr | Návin cm | Brzda kg | Hmotnost g |
|-----------|--------------|-----------|------------|-------|----------|----------|------------|
| 10158-505 | 45 SCW QD-OT | 6         | 300/0.35   | 5.5:1 | 118      | 15.0     | 620        |



## 23 EMBLEM 45 SCW QD

NEW

VELKOKAPACITNÍ NAVIJÁK | S 45MM ZDVIHEM CÍVKY

QD

ZAION  
AIR ROTOR

DIGIGEAR

SLOW  
CROSS WRAP

Naviják na daleké hody s 45mm zdvihem cívký.

Emblem 23<sup>+</sup> nabízí exkluzivní technologii DAIWA s mimořádným poměrem ceny a výkonu. 45mm zdvih cívký spolu s pomalým křížovým navíjením vlasce (SCW – Slow Cross Wrap) vede k extrémním nahazovacím vzdálenostem a optimálnímu uložení vlasce. Díky pomalému křížovému navíjení vlasce a speciální cívký na daleké hody s optimalizovanou hranou je minimalizováno tření při nahazování, což vede k delším hodům. Silné převody Digigear II spolu s rotorem z materiálu Zaion V odolným proti deformaci nabízí optimální přenos síly při zatížení a usnadňuje stahování těžkých montáží na velké vzdálenosti. Mimořádně pevná hřídel z nerezové oceli zajišťuje vysokou odolnost při zdolávání a nabízí obrovské silové rezervy.

Nová brzda QDM má o něco delší nastavovací délku než předchozí verze a lze ji velmi přesně nastavit – je ideální pro velmi rychlé přizpůsobení se měnícím se podmínkám při rybolovu a zdolávání ryb.

Naviják je dodáván s hlubokou náhradní cívký s kapacitou vlasce 530m/0.35mm, a proto se dokonale hodí pro lov ve velkých vzdálenostech na velkých vodách.



- 6 kuličkových ložisek
- ZAION V® AIR ROTOR®
- DIGIGEAR® II
- Brzdňý systém QDM
- Systém SCW (Slow Cross Wrap®)
- 45mm zdvih cívký
- ABS® hliníková cívký na dlouhé hody
- Klip na vlasec HIP®
- Rolnička Twist Buster® II
- Strojově obráběná hliníková klíčka
- Koncovka klíčky T-Shape
- Manuální překlapeč

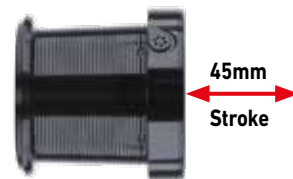

| Prod. č.  | Velikost  | BB celkem | Návin m/mm | Poměr | Návin cm | Brzda kg | Hmotnost g |
|-----------|-----------|-----------|------------|-------|----------|----------|------------|
| 10158-800 | 45 SCW QD | 6         | 300/0.35   | 4.9:1 | 104      | 15.0     | 620        |





## 23 EMBLEM 35 SCW QD

**NEW**

VELKOKAPACITNÍ NAVIJÁK | S 35MM ZDVIHEM CÍVKY

**QD**

**ZAION**  
AIR ROTOR

DIGIGEAR

**SLOW**  
CROSS WRAP

Legenda – s rotorem Zaion V a QDM maticí brzdy.

Tento kompaktní velkokapacitní naviják (Big Pit) pro lov kaprů nabízí díky převodům Digigear II obrovskou navijecí sílu. Pomalé křížové navijení vlasce umožňuje uvolňování vlasce během nahazování téměř bez tření, což vede k velkým nahazovacím vzdálenostem. Rotor odolný proti deformaci je vyroben z materiálu Zaion V a spolu s velkými ozubenými koly podporuje pohodlné navijení těžkých montáží na velké vzdálenosti díky optimálnímu přenosu síly.

Nová brzda QDM má o něco delší nastavovací délku než předchozí verze a lze ji velmi přesně nastavit – je ideální pro velmi rychlé přizpůsobení se měnícím se podmínkám při rybolovu a zdolávání ryb.

Naviják je dodáván s hlubokou náhradní cívkou s kapacitou vlasce 530m/0.35mm, a proto se dokonale hodí pro lov ve velkých vzdálenostech na velkých vodách.



- 6 kuličkových ložisek
- ZAION V® AIR ROTOR®
- DIGIGEAR® II
- Brzdý systém QDM
- Systém SCW (Slow Cross Wrap®)
- 35mm zdvih cívky
- ABS® hliníková cívka na dlouhé hody
- Klip na vlascec HIP®
- Rolnička Twist Buster® II
- Strojově obráběná hliníková klička
- Koncovka kličky T-Shape



35mm  
Stroke

| Prod. č.  | Velikost  | BB celkem | Návin m/mm | Poměr | Návin cm | Brzda kg | Hmotnost g |
|-----------|-----------|-----------|------------|-------|----------|----------|------------|
| 10158-635 | 35 SCW QD | 6         | 300/0.35   | 4.9:1 | 103      | 15.0     | 570        |



## 18 EMBLEM SPOD 35 SCW QD

VELKOKAPACITNÍ NAVIJÁK | S 35MM ZDVIHEM CÍVKY

**QD** DIGIGEAR AIR ROTOR SILENT OSCILLATION

Speciálně navržen na spodování, SCW (pomalé křížové navíjení)

Emblem Spod je už roky synonymem pro nejvyšší odolnost a spolehlivost u spodovacích navijáků.

Nový Emblem Spod 35 SCW QD byl inovován a doplněn o nejnovější technologie a má také SCW pomalé křížové navíjení vlasce. Díky speciální úpravě hran cívky pro daleké náhozy s tímto navijákem nahodíte na mnohem větší vzdálenost než dříve. Silová, 90mm, hliníková klička skvěle přenáší sílu při navíjení a snadno a rychle s ní stáhnete i těžké spodovací rakety z velkých vzdáleností. Překlapěč se ovládá manuálně, aby se zabránilo nežádoucímu překlopení při náhozu.

Oba kovové HIP klipy vlasce umožňují snadnou a přesnou práci při náhozu a chrání vlasce před poškozením. Jsme si jisti, že vám s novým Emblem Spod 35 SCW QD přinášíme naprosto perfektní naviják, na který se budete moci vždy absolutně spolehnout.

- 6 kuličkových ložisek
- AIR ROTOR®
- DIGIGEAR® II
- Infinite Anti-Reverse®
- Systém rychlobrzdy QD®
- Systém SCW (Slow Cross Wrap®)
- Tichý Oscillation® system
- 35mm zdvih cívky
- Klip na vlasce HIP® (dvojité)
- Rolnička Twist Buster® II
- CNC strojově obráběná hliníková klička
- Měkká koncovka kličky
- Manuální překlapěč



| Prod. č.  | Velikost | BB celkem | Návin m/mm | Poměr | Návin cm | Brzda kg | Hmotnost g |
|-----------|----------|-----------|------------|-------|----------|----------|------------|
| 10158-606 | 35-5000C | 6         | 300/0.35   | 5.5:1 | 124      | 15.0     | 640        |



## 20 CROSSCAST 45 SCW QD

VELKOKAPACITNÍ NAVIJÁK | S 45MM ZDVIHEM CÍVKY

**QD** DIGIGEAR

### Big Pit naviják s 45mm zdvihem cívký pro daleké náhozy

Tak jako jeho kolega Emcast 45 SCW QD, je i Crosscast 45 SCW QD vybaven 45mm zdvihem cívký a SCW pomalým křížovým navijáním vlasce.

Naviják Crosscast vás přesvědčí svým hladkým chodem, úžasnou silou při navijení i SCW křížovým ukládáním vlasce – to vše umožňuje daleké náhozy a snižuje tření. Díky QD brzdnému systému se silná brzda okamžitě adaptuje na podmínky při zdolávání ryby. Speciální úprava cívký pro daleké náhozy snižuje tření vlasce a vy tak nahodíte ještě dál, než jste byli doposud zvyklí. Perfektní volba pro vzdálená lovná místa.

Díky velké kapacitě vlasce 530m/0.35mm se nový Crosscast 45 SCW QD 5000LD hodí i na lov ve velkých vzdálenostech.

Zakulacený HIP klip chrání vlasce před poškozením a skvěle se hodí, když potřebujete opakovaně a přesně nahodit do stejného lovného místa.

Naviják má povrch bez barevné úpravy, a tak nehrozí žádné nežádoucí odlupování laku. Extra silná osa z nerezové oceli odolá i silnému tlaku, a tak s tímto navijákem bezpečně a spolehlivě zdoláte i opravdu velké ryby.

- 3 kuličková ložiska
- DIGIGEAR® II
- Infinite Anti-Reverse®
- Systém rychlobrzdy QD®
- Systém SCW (Slow Cross Wrap®)
- 45mm zdvih cívký
- Hliníková cívka na daleké hody
- Klip na vlasce HIP®
- Rolnička Twist Buster® II
- CNC strojově obráběná hliníková kličky
- Měkká koncovka kličky
- Manuální překlapeč

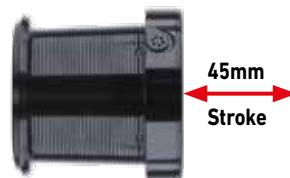

Kompatibilní s QDM maticí brzdy (prod. č. 10158-000). QDM matice brzdy je k dispozici samostatně.

| Prod. č.  | Velikost  | BB celkem | Návin m/mm | Poměr | Návin cm | Brzda kg | Hmotnost g |
|-----------|-----------|-----------|------------|-------|----------|----------|------------|
| 10250-500 | 45-5000C  | 3         | 300/0.35   | 4.9:1 | 104      | 15.0     | 610        |
| 10250-600 | 45-5000LD | 3         | 530/0.35   | 4.9:1 | 104      | 15.0     | 610        |





## 21 CROSSCAST 45 SCW QD OT

VELKOKAPACITNÍ NAVIJÁK | S 45MM ZDVIHEM CÍVKY

**QD** DIGIGEAR AIR ROTOR **SLOW**  
CROSS WRAP

Velkokapacitní kaprový naviják s retro designem.

Naviják Crosscast 45 SCW QD OT vás přesvědčí nejnovějšími technologiemi a maximálními nahazovacími vzdálenostmi. Tough Digigear nabízí dokonale hladký chod a vysokou navijecí sílu. Extra silná hřídel nabízí dostatek silových rezerv pro dobrou kontrolu nad velkými kapry a sumci během zdolávání. Pomocí brzdného systému QD se rychle přizpůsobíte každé rybářské situaci u vody. Hrana cívky na daleké hody v kombinaci s křížovým navíjením SCW snižuje tření při náhozu a stará se o větší náhozové vzdálenosti. Rychlosklpná klička One-Touch se dá velice rychle a snadno složit, což zajišťuje pohodlnou přepravu sestaveného prutu v pouzdru.

- 3 kuličková ložiska
- AIR ROTOR®
- DIGIGEAR® II
- Brzdňý systém QDM
- Systém SCW (Slow Cross Wrap®)
- 45mm zdvih cívky
- Hliníková cívka na daleké hody
- Klip na vlasec HIP®
- Rolnička Twist Buster® II
- Rychlosklpná rukojeť
- Dřevěná koncovka kličky
- Manuální překlapeč



| Prod. č.  | Velikost | BB celkem | Návin m/mm | Poměr | Návin cm | Brzda kg | Hmotnost g |
|-----------|----------|-----------|------------|-------|----------|----------|------------|
| 10250-505 | 5000C    | 3         | 300/0.35   | 4.9:1 | 104      | 15.0     | 640        |
| 10250-605 | 5000LD   | 3         | 530/0.35   | 4.9:1 | 104      | 15.0     | 640        |



## 20 CROSSCAST SPOD 45 SCW QD

VELKOKAPACITNÍ NAVIJÁK | S 45MM ZDVIHEM CÍVKY

### QD DIGIGEAR

S navijákem Crosscast Spod s 45mm zdvihem cívký DAIWA nabízí dokonale odolný velkokapacitní naviják pro použití na tuhých spodových prutech.

Díky kombinaci Long Cast cívký s 45mm zdvihem cívký je možné odhazovat i těžké rakety na velké vzdálenosti. Speciální kovový klip na vlasec (HIP) chrání vlasec a je vhodný pro opakované přesné hody vnaďících raket na vaše krmné místo.

- 3 kuličková ložiska
- DIGIGEAR® II
- Infinite Anti-Reverse®
- Systém rychlobrzdy QD®
- Systém SCW (Slow Cross Wrap®)
- 45mm zdvih cívký
- Hliníková cívký na daleké hody
- Klip na vlasec HIP®
- Rolnička Twist Buster® II
- Trvanlivé pérko překlápěče
- Hliníková klička
- Manuální překlápěč



Kompatibilní s QDM maticí brzdy (prod. č. 10158-000).  
QDM matice brzdy je k dispozici samostatně.

| Prod. č.  | Velikost | BB celkem | Návin ml/mm | Poměr | Návin cm | Brzda kg | Hmotnost g |
|-----------|----------|-----------|-------------|-------|----------|----------|------------|
| 10128-610 | 45-5000C | 3         | 300/0.35    | 5.5:1 | 118      | 15.0     | 610        |



## 20 CROSSCAST SURF 45 SCW QD

VELKOKAPACITNÍ NAVIJÁK | S 45MM ZDVIHEM CÍVKY

### QD DIGIGEAR

Surfcastový Big Pit naviják s 45mm zdvihem cívký

Kromě stříbrné barvy má naviják Crosscast Surf 45 SCW QD úplně stejné technické vlastnosti, jako jeho kolega Crosscast 45 SCW QD. 45mm zdvih cívký umožňuje náhozy na velkou vzdálenost a zároveň má velkou sílu při navijení – skvělá kombinace, když lovíte v dalekých místech. LC cívka se speciální úpravou hrany snižuje tření při náhozu, a tak snadno nahodíte ještě dál, než jste byli doposud zvyklí. Naviják je silný, a tak s ním snadno stáhnete i velmi těžká olůvka a návazce.

- 3 kuličková ložiska
- DIGIGEAR® II
- Infinite Anti-Reverse®
- Systém rychlobrzdy QD®
- Systém SCW (Slow Cross Wrap®)
- 45mm zdvih cívký
- Hliníková cívka na daleké hody
- Klip na vlasec HIP®
- Rolnička Twist Buster® II
- CNC strojově obráběná hliníková klička
- Měkká koncovka kličky
- Manuální překlapeč

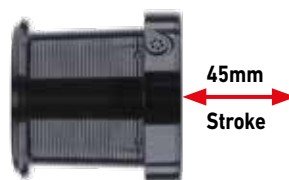

Kompatibilní s QDM maticí brzdy (prod. č. 10158-000).  
QDM matice brzdy je k dispozici samostatně.

| Prod. č.  | Velikost | BB celkem | Návin m/mm | Poměr | Návin cm | Brzda kg | Hmotnost g |
|-----------|----------|-----------|------------|-------|----------|----------|------------|
| 10251-500 | 45-5000C | 3         | 300/0.35   | 4.9:1 | 104      | 15.0     | 610        |





## 20 CROSSCAST 35 SCW LD QD

VELKOKAPACITNÍ NAVIJÁK | S 35MM ZDVIHEM CÍVKY

### QD DIGIGEAR

Silný naviják za vynikající cenu pro lov ve velkých vzdálenostech.

Nový naviják Crosscast SCW LD QD s 35mm zdvihem cívký je nyní také vybaven pomalým křížovým ukládáním vlasce Slow Cross Wrap. Díky převodovému poměru 4.9:1 dostáváte opravdu silný naviják, který je schopen vyvinout enormní navijecí sílu. Pevná hřídel z nerezové oceli nabízí maximální odolnost. Technologie Digigear II zajišťuje trvale hladký chod a optimální přenos výkonu. Speciální klip na vlasce (HIP) chrání vlasce a je vhodný pro opakované přesné hody na vaše krmné místo. Naviják Crosscast 35 SCW 5000 LD QD nabízí vynikající poměr cena-výkon!



- 3 kuličková ložiska
- AIR ROTOR®
- DIGIGEAR® II
- Infinite Anti-Reverse®
- Systém rychlobrzdy QD®
- Systém SCW (Slow Cross Wrap®)
- 35mm zdvih cívký
- Hliníková cívka na daleké hody

- Klip na vlasce HIP®
- Rolnička Twist Buster® II
- Trvanlivé pérko překlápěče
- Hliníková klíčka
- Měkká koncovka klíčky
- Manuální překlápěč

| Prod. č.  | Velikost  | BB celkem | Návin m/mm | Poměr | Návin cm | Brzda kg | Hmotnost g |
|-----------|-----------|-----------|------------|-------|----------|----------|------------|
| 10128-609 | 35-5000LD | 3         | 530/0.35   | 4.9:1 | 103      | 15.0     | 625        |



### QDM MATICE BRZDY

Nová matice brzdy QDM umožňuje upravit citlivost brzdy u velkokapacitních QD navijáků. Můžete změnit nastavení brzdy z uvolněné na utaženou pomocí ¼ otáčky, zatímco u běžné QD brzdy je zapotřebí jen ¼ otáčky. Pasuje na všechny navijáky Emblem 35 a 45, Crosscast 35 a 45 a Whisker 45 SCW QD.

|           |
|-----------|
| Prod. č.  |
| 10158-000 |



## BLACK WIDOW 35 A

VELKOKAPACITNÍ NAVIJÁK | S 35MM ZDVIHEM CÍVKY

Po skvělém úspěchu našich navijáků s volnou cívkou Black Widow A DAIWA představuje Big Pit naviják s velkou, kónickou cívkou a 35mm hloubkou s názvem Black Widow.

Díky speciálnímu výrobnímu procesu a pečlivě vybraným materiálům, může DAIWA nabídnout naviják s vysokou navijecí kapacitou a optimální odolností proti poškození se skvělým poměrem kvalita - cena.

V závislosti na modelu je kapacita vlasce až 530m/0.35mm monofilu.

- 1 kuličkové ložisko
- Infinite Anti-Reverse®
- 35mm zdvih cívký
- Hliníková cívka na daleké hody
- Trvanlivé pérko překlápěče
- Měkká koncovka klíčky
- Manuální překlápěč

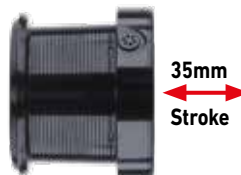

| Prod. č.  | Velikost  | BB celkem | Návin m/mm | Poměr | Návin cm | Brzda kg | Hmotnost g |
|-----------|-----------|-----------|------------|-------|----------|----------|------------|
| 10155-550 | 35-5500   | 1         | 460/0.35   | 4.1:1 | 85       | 10.0     | 675        |
| 10155-600 | 35-5000LD | 1         | 530/0.35   | 4.1:1 | 85       | 10.0     | 675        |



## BLACK WIDOW 25 A

VELKOKAPACITNÍ NAVIJÁK | S 25MM ZDVIHEM CÍVKY

S navijákem Black Widow 25 A navrhli DAIWA inženýři naviják odolný proti zničení s velkou navijecí silou, který nabízí neuvěřitelný poměr cena/výkon.

Black Widow 25 A s 25mm cívkou jsou určeny především pro lov kaprů na středně dlouhé vzdálenosti a lov u břehu. Na tento druh rybolovu je kapacita cívky 270m/0.35mm ideální a nabízí dostatečnou rezervu.

- 1 kuličkové ložisko
- Infinite Anti-Reverse®
- 25mm zdvih cívky
- Kónická hliníková cívka na dlouhé hody
- Rolnička Twist Buster® II
- Trvanlivé pérko překlápěče
- Hliníková klička
- Manuální překlápěč



25mm  
↔  
Stroke

| Prod. č.  | Velikost | BB celkem | Návin ml/mm | Poměr | Návin cm | Brzda kg | Hmotnost g |
|-----------|----------|-----------|-------------|-------|----------|----------|------------|
| 10133-225 | 25       | 1         | 370/0.30    | 4.6:1 | 92       | 8.0      | 517        |





## MOŘSKÉ NAVIJÁKY



## 20 SALTIGA

MOŘSKÝ PŘÍVLAČOVÝ NAVIJÁK



MAG SEALED



Nejkvalitnější konstrukce, maximální pevnost a extrémní odhazovací výkon jsou jen některé ze superlativů nejnovější Saltigy.

Saltiga není ničím menším než úsvitem nového věku při těžkém mořském rybolovu. S tímto navijákem se plní rybářské sny. Použití high-tech těla Monocoque v kombinaci s dokonalým designem vás plně přesvědčí. Integrovaním všech nových průkopnických technologií DAIWA můžeme zaručit, že tato 20' Saltiga představuje nejsilnější Saltigu v historii.

- Hliníkové tělo MQ® Monocoque
- Konstrukce těla MagSealed®
- 12 kuličkových ložisek (vč. 6 CRBB® & 2 MagSealed® BB)
- HARDBODYZ® AIR ROTOR®
- CNC strojově obráběné převody Duralumin
- Infinite Anti-Reverse®
- Brzdny systém ATD™
- 14 karbonových brzdnych disků
- Křížové navijení vlasce Cross Wrap®
- ABS® hliníková cívka na dlouhé hody
- Jednodílný AIR BAIL®
- Rolnička MagSealed®
- CNC strojově obráběná hliníková klíčka
- Manuální překlapeč

Další vybavení:

- Vybaveno hliníkovou brzdovou maticí



| Prod. č.  | Velikost | BB MSBB | BB CRBB | BB celkem | Návin m/mm | Poměr | Návin cm | Brzda kg | Hmotnost g |
|-----------|----------|---------|---------|-----------|------------|-------|----------|----------|------------|
| 10310-080 | 8000-H   | 2       | 6       | 12        | 300/0.33   | 5.8:1 | 111      | 25.0     | 655        |
| 10310-100 | 10000-H  | 2       | 6       | 12        | 300/0.37   | 5.8:1 | 118      | 25.0     | 655        |
| 10310-101 | 10000-P  | 2       | 6       | 12        | 300/0.37   | 4.8:1 | 98       | 25.0     | 645        |
| 10310-140 | 14000-XH | 2       | 6       | 12        | 300/0.40   | 6.2:1 | 134      | 25.0     | 665        |
| 10310-141 | 14000-P  | 2       | 6       | 12        | 300/0.40   | 4.8:1 | 104      | 25.0     | 655        |
| 10310-180 | 18000-H  | 2       | 6       | 12        | 300/0.47   | 5.8:1 | 127      | 30.0     | 885        |
| 10310-200 | 20000-H  | 2       | 6       | 12        | 300/0.52   | 5.8:1 | 143      | 30.0     | 890        |





# ***SALTIGA***

M A D E I N F I E L D





## 23 SALTIGA

NEW

MOŘSKÝ PŘÍVLAČOVÝ NAVIJÁK

AIRDRIVE  
DESIGN

MQ

MAGSEALED

ATD  
AUTOMATIC DRAG SYSTEM



Malé navijáky Saltiga nabízejí obrovský výkon a špičkovou japonskou technologii.

Spolu s hliníkovým tělem navijáku MQ se nový design Airdrive stará o nejvyšší odolnost a citlivost – ideální, když se na silné bojovníky, jako jsou halibut, tuňák nebo kranas, zaměřujete s poměrně lehkým náčiním.

Rotor Airdrive snižuje hmotnost přední části navijáku, což optimalizuje vyvážení prutu – výsledkem je lepší odhozový výkon a optimalizovaná citlivost při prezentaci nástrahy. Snižování hmotnosti rotoru dále vede ke snížení počátečního odporu, což dále optimalizuje reakci a citlivost.

Dutý jednodílný překlápěč Airdrive se stará o optimální vedení vlasce a snižuje riziko zamotání při nahazování.

CNC obráběné hnací kolo je vyrobeno z duralu G1 a je speciálně potaženo pro ještě hladší chod než obvykle. Hřídel Airdrive Shaft vytváří na pastorku nízkokontaktní strukturu, která minimalizuje třecí odpor na hřídeli a vede k hedvábně hladkému, téměř zcela tichému chodu tohoto navijáku. Konstrukce těla navijáku Monocoque umožňuje použití větší převodové jednotky s lepším přenosem síly a delší životností při vysokém zatížení. Tělo navijáku odolné proti deformaci se stará o optimální uložení převodů a trvale hladký chod.

Na obou stranách hřídele jsou kuličková ložiska Magsealed, která zabraňují vniknutí vody a prachových částic.



- AIRDRIVE design
- Hliníkové tělo MQ® Monocoque
- Konstrukce těla MagSealed®
- 12 kuličkových ložisek (vč. 7 CRBB® a 2 MagSealed® BB)
- AIRDRIVE ROTOR®
- CNC strojově obráběné převody G1 duralumin TOUGH DIGIGEAR®
- Infinite Anti-Reverse®
- Brzdový systém ATD™
- 14 karbonových brzdových disků
- Křížové navijení vlasce Cross Wrap®
- ABS® hliníková cívka na dlouhé hody
- AIRDRIVE BAIL
- Rolnička MagSealed®
- CNC strojově obráběná hliníková klička
- Kulatá hliníková koncovka kličky
- Manuální překlápěč



| Prod. č.  | Velikost | BB MSBB | BB CRBB | BB celkem | Návin m/mm | Poměr | Návin cm | Brzda kg | Hmotnost g |
|-----------|----------|---------|---------|-----------|------------|-------|----------|----------|------------|
| 10310-040 | 4000-H   | 2       | 7       | 12        | 150/0.37   | 5.7:1 | 90       | 12.0     | 345        |
| 10310-050 | 5000-H   | 2       | 7       | 12        | 150/0.40   | 5.7:1 | 96       | 15.0     | 345        |
| 10310-060 | 6000-H   | 2       | 7       | 12        | 150/0.43   | 5.7:1 | 101      | 15.0     | 400        |
| 10310-061 | 6000-XH  | 2       | 7       | 12        | 150/0.43   | 6.2:1 | 110      | 15.0     | 400        |



# CERTATE

S A L T W A T E R

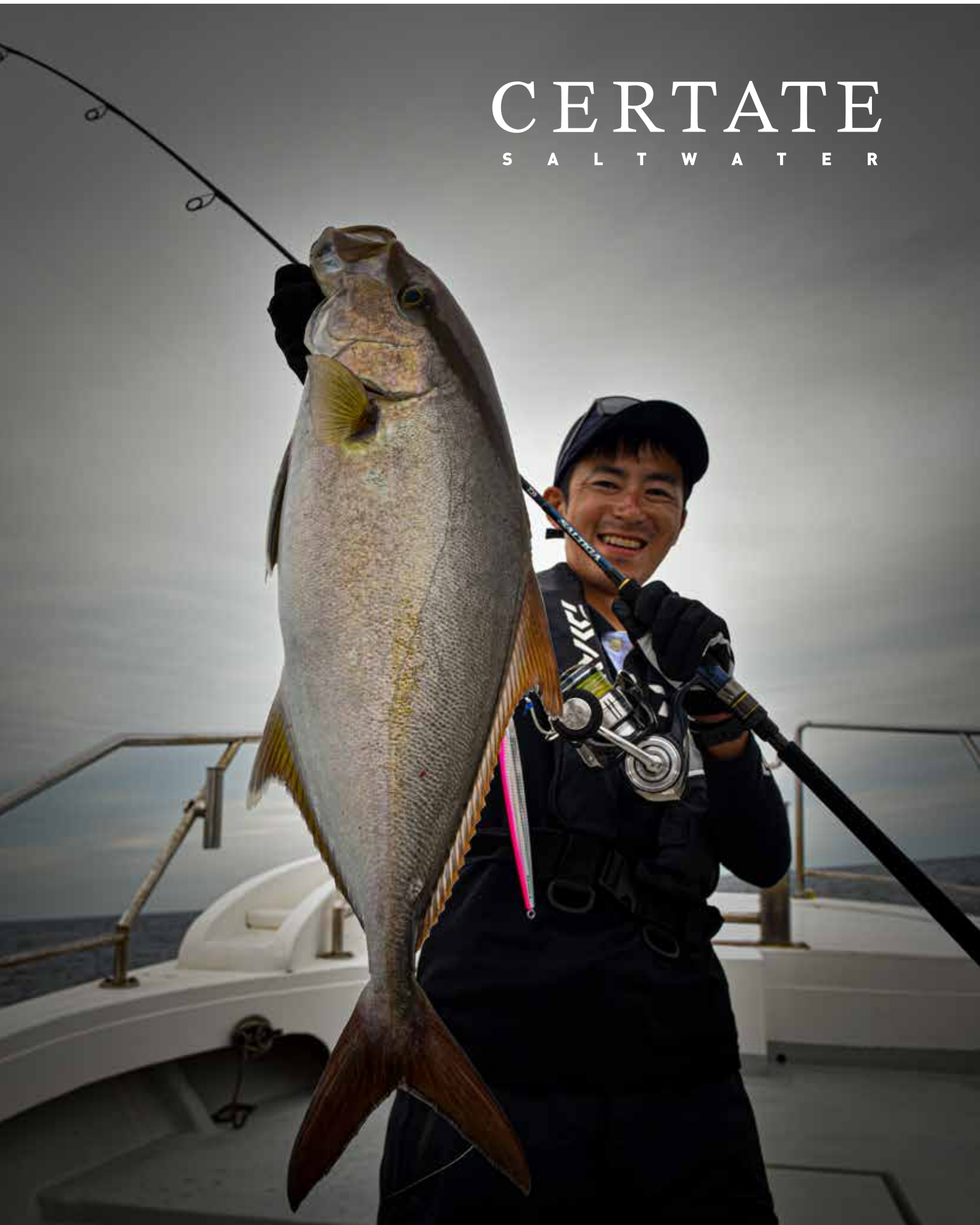

## 21 CERTATE SW

MOŘSKÝ PŘÍVLAČOVÝ NAVIJÁK



MAGSEALED



**Odolný naviják s Monocoque tělem pro lov velkých ryb v extrémních podmínkách mořského rybolovu.**

S navijákem Certate SW DAIWA nabízí extrémně odolný mořský naviják pro ambiciózní rybářská dobrodružství jak v tropech, tak třeba při lovu halibuta v Norsku. Díky MQ designu je trakční kolo zvětšeno až o 40% ve srovnání s konvenčními navijáky této velikosti, což výrazně zvětšuje přenos síly a životnost. Zvětšením zubů na ozubeném kole se také dále zvyšuje jeho životnost a MQ konstrukce se stará o optimální odolné uložení ozubeného kola v těle. Speciální proces potahování zabraňuje korozi pod vrstvou barvy. Brzdový systém ATD je vybaven prémiovými karbonovými brzdnými disky a zajišťuje optimální výkon brzdy při zatížení, bez vysokého počátečního odporu, což navíc prodlužuje životnost, a to i při častém používání v mimořádně tvrdých soubojích – ideální na středně velké tuňáky a další ryby! S extra hlasitým cvakáním brzdy!

- Hliníkové tělo MQ® Monocoque
- Konstrukce těla MagSealed®
- ZAION® AIR ROTOR®
- CNC strojově obráběné převody G1 duralumin TOUGH DIGIGEAR®
- Permanentní Infinite Anti-Reverse®
- Brzdový systém ATD™
- Karbonové brzdné disky
- Křížové navijení vlasce Cross Wrap®
- Kovaná hliníková cívka na daleké hody ABS®
- AIR BAIL®
- Strojově obráběná hliníková šroubovací klička
- Od velikosti 8000 - manuální překlapěč
- Vyrobeno v Japonsku

### Vybavení:

#### Kuličková ložiska

Navijáky Certate SW velikosti 5000 a 6000 jsou vybaveny 10 kuličkovými ložisky, z toho je 9 kuličkových ložisek CRBB. Velikosti 8000 až 18000 obsahují 8 kuličkových ložisek, včetně 1 kuličkového ložiska CRBB a 1 kuličkového ložiska MagSealed.

#### Disky brzdy

Velikosti 5000 / 6000 jsou vybaveny 5 karbonovými brzdnými disky, velikosti 8000 až 14000 obsahují 7 karbonových brzdných disků a velikost 18000 9 karbonových brzdných disků.

#### Koncovky kličky

Modely 5000, 6000, 8000-P a 10000-P s kulatou EVA koncovkou



| Prod. č.  | Velikost | BB MSBB | BB CRBB | BB celkem | Návin m/mm | Poměr | Návin cm | Brzda kg | Hmotnost g |
|-----------|----------|---------|---------|-----------|------------|-------|----------|----------|------------|
| 10315-050 | 5000-H   | -       | 9       | 10        | 150/0.40   | 5.7:1 | 96       | 15.0     | 385        |
| 10315-051 | 5000-XH  | -       | 9       | 10        | 150/0.40   | 6.2:1 | 104      | 15.0     | 385        |
| 10315-060 | 6000-H   | -       | 9       | 10        | 150/0.43   | 5.7:1 | 101      | 15.0     | 375        |
| 10315-061 | 6000-XH  | -       | 9       | 10        | 150/0.43   | 6.2:1 | 110      | 15.0     | 375        |

| Prod. č.  | Velikost | BB MSBB | BB CRBB | BB celkem | Návin m/mm | Poměr | Návin cm | Brzda kg | Hmotnost g |
|-----------|----------|---------|---------|-----------|------------|-------|----------|----------|------------|
| 10315-080 | 8000-H   | 1       | 1       | 8         | 300/0.33   | 5.8:1 | 111      | 25.0     | 615        |
| 10315-081 | 8000-P   | 1       | 1       | 8         | 300/0.33   | 4.8:1 | 92       | 25.0     | 625        |
| 10315-100 | 10000-H  | 1       | 1       | 8         | 300/0.37   | 5.8:1 | 118      | 25.0     | 620        |
| 10315-101 | 10000-P  | 1       | 1       | 8         | 300/0.37   | 4.8:1 | 98       | 25.0     | 630        |
| 10315-140 | 14000-XH | 1       | 1       | 8         | 300/0.40   | 6.2:1 | 134      | 25.0     | 635        |
| 10315-180 | 18000-H  | 1       | 1       | 8         | 300/0.47   | 5.8:1 | 131      | 30.0     | 850        |





## 23 CALDIA SW

**NEW**

MOŘSKÝ PŘÍVLAČOVÝ NAVIJÁK

**MQ**

AIR ROTOR

**MAGSEALED**

**ATD**  
AUTOMATIC DRAG SYSTEM

**Nový naviják pro mořský rybolov s tělem navijáku MQ a extra silnými převody!**

S navijákem Caldia SW nabízí DAIWA mimořádně silný a odolný mořský naviják pro lov tresek a halibutů, stejně jako pro středně těžký lov kranasů, mahi mahi a dalších ryb. Hliníkové tělo MQ umožňuje použití podstatně větších převodů, které vykazují mimořádnou navijecí sílu a odolnost. Díky speciálním velkým zubům převodů Tough Digigear se zlepšuje přenos síly a zároveň se výrazně zvyšuje hladkost chodu a životnost navijáku. Konstrukce Magsealed na hřídele zabráňuje vniknutí slané vody a částecek nečistot, a tím snižuje riziko koroze.

Spolu s brzdovými podložkami z uhlíkových vláken se brzdný systém ATD stará o rovnoměrné uvolňování vlasce při zátěži, vysokou brzdovou sílu a dlouhou životnost. S extra pevnou hliníkovou kličkou s extra velkou koncovkou ve tvaru T.

- Hliníkové tělo MQ® Monocoque
- Konstrukce těla MagSealed®
- 6 kuličkových ložisek
- AIR ROTOR®
- TOUGH DIGIGEAR®
- Konstrukce hřídele MagSealed®
- Brzdový systém ATD™
- Křížové navijení vlasce Cross Wrap®
- CNC strojově obráběná hliníková cívka
- AIR BAIL®
- Strojově obráběná hliníková šroubovací klička
- Koncovka kličky T-Shape



| Prod. č.  | Velikost  | BB celkem | Návin m/mm | Poměr | Návin cm | Brzda kg | Hmotnost g |
|-----------|-----------|-----------|------------|-------|----------|----------|------------|
| 10320-405 | 4000D-CXH | 6         | 150/0.37   | 6.2:1 | 99       | 12.0     | 290        |
| 10320-605 | 6000D-H   | 6         | 150/0.43   | 5.7:1 | 101      | 12.0     | 425        |
| 10320-805 | 8000-H    | 6         | 200/0.40   | 5.7:1 | 110      | 15.0     | 630        |
| 10320-105 | 10000-H   | 6         | 200/0.47   | 5.7:1 | 121      | 15.0     | 645        |





## 20 BG MQ

MOŘSKÝ PŘÍVLAČOVÝ NAVIJÁK

**MQ**

**ATD**  
AUTOMATIC DRAG SYSTEM

**TOUGH DIGIGEAR**

**HardBodyz**  
Light & Rigid Metal Construction

Ultra silný naviják na přívlač a lov na moři.

S navijáky BG DAIWA představuje novou generaci neuvěřitelně silných a odolných BG navijáků. Vynikají špičkovým přenosem výkonu a odolností. Ozubená kola mají zvětšené zuby, což vede k ještě větší odolnosti a dlouhé životnosti. Hliníkové tělo odolné proti deformaci zabezpečuje optimální uložení převodů a permanentně hladký chod. V závislosti na velikosti jsou navijáky BG MQ tou pravou volbou pro středně-těžkou přívlač ve sladkých vodách – zejména pro lov s těžkými nástrahami – ale jsou vhodné také pro extrémní mořský rybolov, například lov tuňáků. Velikosti 6000 a 20000 jsou vybaveny zesílenými a ještě výkonnějšími převody pro náročný rybolov v Norsku, například pro lov velkých tresek a halibutů.



- Hliníkové tělo MQ® Monocoque
- 6 kuličkových ložisek
- TOUGH DIGIGEAR®
- Infinite Anti-Reverse®
- Brzdňý systém ATD™
- Karbonové brzdňé disky
- Křížové navijení vlasce Cross Wrap®
- ABS® hliníková cívka na dlouhé hody
- Rolnička Twist Buster® II
- CNC strojově obráběná hliníková klička
- Hi-Grip koncovka kličky
- Od velikosti 6000 - manuální překlapěč

| Prod. č.  | Velikost | BB celkem | Návin m/mm | Poměr | Návin cm | Brzda kg | Hmotnost g |
|-----------|----------|-----------|------------|-------|----------|----------|------------|
| 10465-250 | 2500D-H  | 6         | 150/0.28   | 5.7:1 | 80       | 10.0     | 235        |
| 10465-300 | 3000D-XH | 6         | 150/0.33   | 6.2:1 | 83       | 10.0     | 265        |
| 10465-400 | 4000D-XH | 6         | 150/0.37   | 6.2:1 | 99       | 12.0     | 285        |
| 10465-600 | 6000D-H  | 6         | 150/0.43   | 5.7:1 | 101      | 12.0     | 430        |
| 10465-080 | 8000-H   | 6         | 300/0.33   | 5.7:1 | 110      | 15.0     | 635        |
| 10465-100 | 10000-H  | 6         | 300/0.37   | 5.7:1 | 117      | 15.0     | 640        |
| 10465-020 | 20000    | 6         | 300/0.52   | 5.3:1 | 134      | 20.0     | 860        |





## BG

### MOŘSKÝ PŘÍVLAČOVÝ NAVIJÁK

AIR ROTOR

**HardBodyZ™**  
Light & Rigid Metal Construction

DIGIGEAR

**ATD**  
AUTOMATIC DRAG SYSTEM

**DAIWA navijáky BG kombinují nejvyšší odolnost se silou při navijení a s hedvábně hladkým chodem.**

Tělo navijáku HardBodyZ je vyrobeno z hliníku a je bezpečným a pevným obalem pro převody Digigear II. Tyto převody zaručují optimální rozložení síly při zdolávání ryby. ABS hliníková cívka navijáku je vybavena gumovým kroužkem, který kompletně zabraňuje prokluzování hladké pletené šňůry. To vše se ukrývá v odolném navijáku BG, který má mimo jiné i skvělý design.

Povrch navijáku BG prošel speciální procedurou úpravy a je opatřen bezbarvým povrchem, který chrání naviják proti odírání a olupování barvy, obzvláště při náročném rybolovu na moři. Radost z navijáku vydrží déle!

Klíčka navijáku je pevně přišroubovaná k tělu a je vysoce odolná proti kroucení či ohnutí. Dodá vám perfektní jistotu při náročných soubojích na moři.

Navijáky BG začínající na velikosti 4500 jsou velmi vhodné a pro těžké jiggování nebo nekompromisní lov sumců.



- Tělo navijáku **HARDBODYZ™**
- 6 kuličkových ložisek
- **AIR ROTOR™**
- **DIGIGEAR™ II**
- Infinite Anti-Reverse®
- Brzdny systém **ATD™**
- **ABS™ II** hliníková cívka
- Rolnička **Twist Buster™ II**
- Hliníková klíčka
- Od velikosti 4500 - manuální překlapeč

| Prod. č.  | Velikost | BB celkem | Návin m/mm | Poměr | Návin cm | Brzda kg | Hmotnost g |
|-----------|----------|-----------|------------|-------|----------|----------|------------|
| 10460-250 | 2500     | 6         | 190/0.25   | 5.6:1 | 84       | 4.0      | 265        |
| 10460-300 | 3000     | 6         | 220/0.28   | 5.6:1 | 95       | 6.0      | 305        |
| 10460-350 | 3500     | 6         | 220/0.30   | 5.7:1 | 97       | 6.0      | 400        |
| 10460-400 | 4000     | 6         | 270/0.30   | 5.7:1 | 101      | 6.0      | 405        |
| 10460-450 | 4500     | 6         | 320/0.35   | 5.7:1 | 109      | 10.0     | 625        |
| 10460-500 | 5000     | 6         | 430/0.35   | 5.7:1 | 120      | 10.0     | 640        |
| 10460-650 | 6500     | 6         | 340/0.45   | 5.3:1 | 123      | 15.0     | 835        |
| 10460-800 | 8000     | 6         | 500/0.45   | 5.3:1 | 135      | 15.0     | 850        |



## BAITCASTOVÉ NAVIJÁKY

**TWS**<sup>®</sup>  
T-Wing System



Systém DAIWA T-Wing řeší odvěky odhozový problém baitcastových navijáků.

Otvor ve tvaru T umožňuje šňůře při náhozu běžet volně z navijáku a vyhnout se tření o rohy nebo vrchní část navijáku. Tím výrazně omezuje tření, které způsobuje zpomalení náhozu.

Při návínu se šňůra vrátí do nižší a užší části T-WING systému pro rovnoměrné rozložení šňůry po celé šířce cívkvy.

S běžnými systémy návínu vlasce je vlasce nebo šňůra veden očkem ve velmi ostrém úhlu. Výsledkem je velké tření při náhozu, zejména pokud je průchozí očko „zaparkováno“ na straně navijáku. T-WING umožňuje šňůře při náhozu běžet volně z navijáku a vyhnout se tření o rohy nebo vrchní část navijáku.

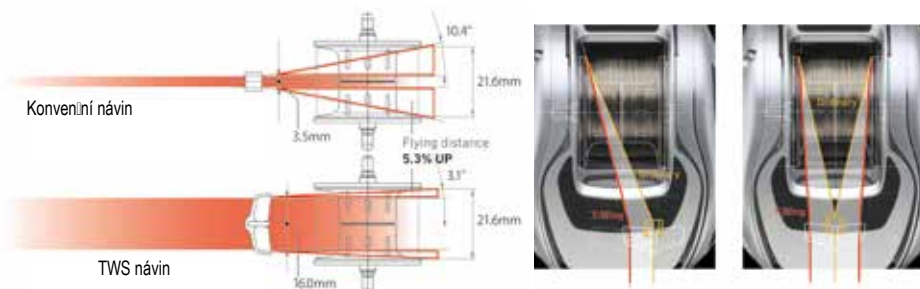





## HYPERDRIVE DESIGN

### SV BOOST

Koncepce brzdy SV BOOST optimalizuje vrhací vzdálenosti a současně snižuje nebezpečí zpětných rázů. Nastavení cívky je předkonfigurováno, což eliminuje potřebu upravovat mechanický odpor brzdy. Obsahuje následující technické detaily: Extrémně lehká duralová cívka G1 okamžitě uvolňuje vlasce bez velkého počátečního odporu. Menší nástrahy lze nahodit velmi pohodlným způsobem.

**ZERO ADJUSTER** mechanického odporu je přednastaven způsobem, který vede k optimálním vzdálenostem odhozu. (toto nastavení se nedoporučuje měnit)

**ZERO SHAFT** je vyroben z extrémně krátké osy cívky, která způsobuje nízké tření a okamžitě uvolnění vlasce při odhozu. Ideální pro menší nástrahy. Systém TWS™ snižuje tření vlasce během náhozu.

Pro doladění je magnetická brzda nastavena podle použité hmotnosti nástrahy. To vede ke snížení vůle a optimalizovanému odhazovacímu výkonu. Ve srovnání s konceptem SV vstupuje magnetický odpor do hry během závěrečné fáze náhozu.

### HYPER DRIVE DESIGN

Koncept HYPER DRIVE DESIGN zahrnuje kombinaci různých výrobních technik, které výrazně zlepšují fungování a životnost navijáků.

**HYPER ARMED HOUSING** – odolný kovový rám (hořčík, hliník), který ukládá převodovku bezpečným způsobem do těla navijáku.

**HYPER DOUBLE SUPPORT** – pastorek je na obou stranách uložen pomocí kuličkového ložiska, což vede k lepšímu a rovnoměrnějšímu přenosu síly z rukojeti. Povrch pastorku je speciálně upraven, aby se zabránilo elektrostatické korozi.

**HYPER TOUGH CLUTCH** – mechanika překlápěče byla optimalizována tak, aby zůstal bezpečně ve své poloze i při prudkých hodech.

**HYPER DRIVE DIGIGEAR** – převody jsou dále posíleny většími zuby v trakčním kole, ale přesto nabízejí velmi hladký chod díky speciálnímu výrobnímu postupu.

## U.T. Drag



Brzda Ultimate Tournament Drag zajišťuje perfektní spolupráci mezi brzdou kontrolou, brzdou silou a super-jemným návinem vlasce.

## DIGIGEAR®



CNC frézované digitálně navrhované převody Power, které odolají nejvyššímu tlaku. Přesnost ozubení převodů je desetkrát větší než u běžných převodů.

## MAGFORCE® V/Z



Vysoce přesný nahazovací kontrolní systém, který předchází zamotání vlasce. Ten kontroluje odstředivé síly cívky během první části náhozu, kdy je riziko zamotání vlasce nejvyšší. Potom se toto riziko snižuje automaticky, náhozy jsou delší, díky nižšímu tlaku vyvíjenému na cívku.

## AIRMETAL



Rám a boční díly, které obklopují převody, jsou vyrobeny z Air Metal magnézia, které znamená vyšší stabilitu a odolnost proti poškození, přitom je naviják stále lehký.

## MAGFORCE 3D®

Brzdový systém Magforce 3D Vám nabízí výběr vzdálenosti magnetu od cívky a tím nastavit sílu magnetické brzdy. Pomocí ovladače lze nastavit základní tři kroky.

- MAX BRAKE
- ALL-ROUND
- LONG CAST

→ MAX BRAKE  
→ ALL-ROUND  
→ LONG CAST

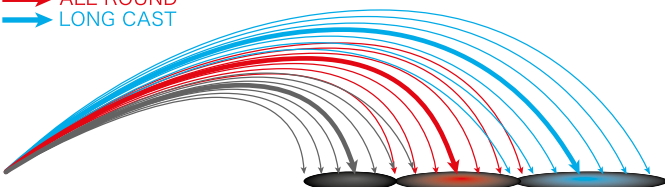

MAX BRAKE

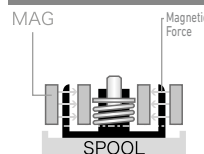

**MAX BRAKE** - maximální brzda - nabízí maximální magnetickou brzdou - velmi vhodná při nahazování proti větru nebo s malými nástrahami.



ALL-ROUND

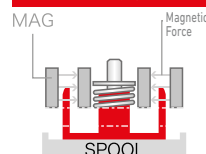

**ALL-ROUND** - univerzální - lehce snižuje indukci pohybem těla nahoru, což omezuje brzdou akci při maximální rychlosti. Perfektní univerzální nastavení pro většinu situací.



LONG CAST

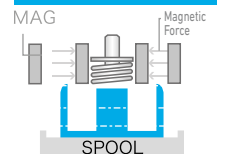

**LONG CAST** - dlouhý nához - magnety se vzdálí od induktoru, takže je magnetická brzda minimalizovaná pro největší rychlost - skvěle pro nához na velké vzdálenosti.





## 18 RYOGA HL

ODOLNÝ BAITCASTOVÝ NAVIJÁK



MAGSEALED

DIGIGEAR



Ryoga HL nabízí prémiové japonské umění konstrukce navijáků a je kompaktnější, ale i robustnější a s delší životností než předchůdce. Díky použití systému MagSealed a 11 CRBB kuličkovým ložiskům je tento naviják vhodný jak ve sladké, tak i slané vodě.

Díky menším zubům na ozubeném kole zvyšuje nová konstrukce „Detective Rotation“ kontaktní plochu mezi hnacím kolem a pastorkem o faktor 1.5. To umožňuje charakteristický lehký a hladký chod navijáku Ryoga HL – dokonce i v náročných podmínkách.

Brzda ATD s cvakavým zvukem pracuje bez počátečního odporu a je kombinována se SiC vložkami, které nabízejí velké výhody, co se týká možných ztrát během rybaření s pletenými šňurami. Dvojitá zarážka je kombinací systému Infinite a přidavného mechanického stoperu – ideální pro velké výkyvy teplot a velmi nízké teploty.



- DR (Detective Rotation Design)
- Hliníkové tělo Monoblock
- 12 kuličkových ložisek (vč. 11 CRBB® & 1 MagSealed® BB)
- HYPER DIGIGEAR®
- Dvojitý antireverzní systém
- Brzdový systém ATD™
- Jemně nastavitelná brzda s klik-systémem
- Magnetický brzdový systém Magforce®-Z
- Vnitřní část se SiC vložkou
- CNC strojově obráběná hliníková klička
- Měkká koncovka kličky
- Verze na levou ruku
- Vyrobeno v Japonsku



Verze pro levou ruku

| Prod. č.  | Velikost | BB MSBB | BB CRBB | BB celkem | Návin m/mm | Poměr | Návin cm | Brzda kg | Hmotnost g |
|-----------|----------|---------|---------|-----------|------------|-------|----------|----------|------------|
| 10804-050 | 1520HL   | 1       | 11      | 12        | 100/0.37   | 6.3:1 | 71       | 6.0      | 270        |



## 21 STEEZ LIMITED SV TW HL

BAITCASTOVÝ NAVIJÁK

**TWS**  
T-Wing System

**SV**  
BOOST

**HYPERDRIVE**  
DESIGN

**MAG SEALED**

Nový špičkový baitcasterový naviják z japonské řady DAIWA. Díky kombinaci nového konceptu Hyper Drive Design s novým konceptem brzdy SV Boost nyní nabízí extrémně lehké, ale vysoce odolné tělo. Naviják byl pečlivě vyladěn tak, aby poskytoval optimální výkon bez potřeby časově náročného nastavování.

Koncepce Hyper Drive Design obsahuje kombinaci odolného krycího hořčíku – Hyper Armed Housing, který bezpečně upevňuje převody v rámu navijáku – s CNC obráběným Hyper Drive Digigear. Tyto převody jsou dále posíleny většími zuby v trakčním kole, ale přesto nabízejí velmi hladký chod díky speciálnímu výrobnímu postupu. Překlapěč Hyper Tough Clutch lever byl optimalizován tak, aby zůstal bezpečně ve své poloze i při prudkých náhozech. Díky dvojité podpěře Hyper Double Support je pastorek převodovky namontován pomocí kuličkového ložiska na obou stranách, což vede k lepšímu a výkonnějšímu přenosu síly z kličky. Povrch pastorku je speciálně ošetřen, aby se zabránilo elektrostatické korozi, což vede k ještě delší životnosti.

Nová koncepce brzdy SV Boost optimalizuje vrhací vzdálenosti a současně snižuje nebezpečí zpětných rázů. Obsahuje následující technické detaily:

Extrémně lehká duralová cívka G1 okamžitě uvolňuje vlasce bez velkého počátečního odporu. Menší nástrahy lze nahodit velmi pohodlným způsobem.

- Nastavení mechanického odporu Zero Adjuster je přednastaveno způsobem, který vede k optimální vzdálenosti odhozu. (toto nastavení se nedoporučuje měnit)
- Hřídel Zero Shaft je vyrobena z extrémně krátké osy cívky, která způsobuje nízké tření a okamžitě uvolnění vlasce při odhozu. Ideální pro menší nástrahy.
- Systém TWS snižuje tření vlasce během náhozu.
- Pro doladění je magnetická brzda nastavena podle hmotnosti nástrahy. To vede ke snížení vůle a optimalizovanému odhazovacímu výkonu. Ve srovnání s konceptem SV vstupuje magnetický odpor do hry během závěrečné fáze náhozu.
- Perfektní na velmi malé a lehké nástrahy.

Vhodný na mořský rybolov.



- **HYPER DRIVE Design**
- **Hořčíkové tělo navijáku AIR METAL® Magnesium**
- **12 kuličkových ložisek (vč. 11 CRBB® & 1 MagSealed® BB)**
- **HYPER DRIVE DIGIGEAR®**
- **Koncepce brzdy SV Boost**
- **Brzdový systém UTD®**
- **Hvězdicová brzda s click systémem**
- **Systém T-Wing (TWS™)**
- **Cívka G1 duralumin SV**
- **Měkká koncovka kličky**
- **Verze na levou ruku**
- **Vyrobeno v Japonsku**

Průměr cívky: 34mm

| Prod. č.  | Velikost | BB MSBB | BB CRBB | BB celkem | Návin ml/mm | Poměr | Návin cm | Brzda kg | Hmotnost g |
|-----------|----------|---------|---------|-----------|-------------|-------|----------|----------|------------|
| 10015-100 | 1000HL   | 1       | 11      | 12        | 90/0.33     | 7.1:1 | 75       | 5.0      | 160        |



Verze pro levou ruku



Ultimate Bass Fishing Gears



**HYPERDRIVE  
DESIGN**





## STEEZ A II TW

NEW

### BAITCASTOVÝ NAVIJÁK

HYPERDRIVE  
DESIGN

HYPER  
DIGIGEAR

ATD  
AUTOMATIC DRAG SYSTEM

TWS  
T-Wing System

#### Nový extra silný baitcastový naviják z Japonska!

S navijákem Steez A II TW představuje DAIWA nový naviják „Made in Japan“, který je speciálně navržen pro vysoké zatížení a velké nástrahy. Tento naviják lze použít i při mořském rybolovu a je použitelný pro nástrahy o hmotnosti od 7g až do 50g. Jedno kuličkové ložisko Magsealed a 9 kuličkových ložisek CRBB spolu s omyvatelnou konstrukcí vedou k vysoké odolnosti a dlouhé životnosti i v náročných podmínkách mořského rybolovu.

Konstrukce Hyperdrive představuje kombinaci Hyper Armed uložení odolného proti deformaci s převody Hyperdrive Digigear s extra velkými zuby, což vede k optimálnímu výkonu při navijení a mimořádné odolnosti. Speciální spojka Hyper Tough Clutch je navržena tak, aby podporovala spolehlivé nahazování – zabraňuje nechtěnému pootočení při silných náhozech. Dvojitá opora Hyper Double Support u pastorku je vybavena kuličkovými ložisky na obou stranách cívky, což vede k lepšímu uložení a přenosu síly z klíčky na rotor.

Nulové nastavení mechanické brzdy je přednastaveno tak, aby vedlo k optimálnímu odhozovému vzdálenostem (doporučujeme toto nastavení neměnit).

Mechanismus brzdy je vodotěsný – celý naviják lze bez problému čistit pod tekoucí vlažnou vodou.

- HYPER DRIVE Design
- Odolný vůči slané vodě
- 10 kuličkových ložisek
- HYPER DIGIGEAR® II
- Brzdňý systém Mag-Z Boost
- Voděodolný systém brzdy ATD™
- Jemně nastavitelná brzda s klik-systémem
- Systém T-Wing (TWS™)
- Cívka G1 duralumin SV
- Koncovka klíčky I-Shape
- Verze na levou ruku
- Vyrobeno v Japonsku



| Prod. č.  | Velikost | BB MSBB | BB CRBB | BB celkem | Návin ml/mm | Poměr | Návin cm | Brzda kg | Hmotnost g |
|-----------|----------|---------|---------|-----------|-------------|-------|----------|----------|------------|
| 10720-100 | 1000L    | 1       | 9       | 10        | 90/0.33     | 6.3:1 | 67       | 6.0      | 190        |
| 10720-105 | 1000HL   | 1       | 9       | 10        | 90/0.33     | 7.1:1 | 75       | 6.0      | 190        |



Verze pro levou ruku



## 23 SS AIR 8.5 L

NEW

BAITCASTOVÝ NAVIJÁK

HYPERDRIVE  
DESIGN

UTD Drag  
ULTIMATE TOURNAMENT DRAG

TWS  
T-Wing System

### 23' SS Air – s konstrukcí Hyperdrive Design.

Naviják SS je vhodný zejména pro jemný rybolov a pro lehké a ultra lehké nástrahy o hmotnosti 3,5 až 12g. Konstrukce Hyperdrive spojuje několik konstrukčních prvků, které výrazně zlepšují chod a životnost navijáku.

Hoříčkové pouzdro Hyper Armed Housing se stará o uložení převodů odolné proti deformaci. Převody Hyperdrive Digigear jsou díky větším zubům odolnější a nabízí hedvábně hladký chod.

Speciální spojka Hyper Tough Clutch je navržena tak, aby zabránila nechtěnému pootočení při silných náhozech. Dvojitá opora Hyper Double Support u pastorku je vybavena kuličkovými ložisky na obou stranách cívky, což vede k lepšímu uložení a přenosu síly z klíčky na rotor.

Duralová cívka Air Spool se spouští okamžitě a bez odporu. Také menší nástrahy lze nahazovat velmi pohodlně.

Nulové nastavení mechanické brzdy je přednastaveno tak, aby vedlo k optimálním odhozovým vzdálenostem (doporučujeme toto nastavení neměnit).

Celý naviják lze bez problému čistit pod tekoucí vlažnou vodou, a proto je perfektně vhodný pro použití při mořském rybolovu.



- HYPER DRIVE Design
- Konstrukce odolná vůči slané vodě
- 8 kuličkových ložisek (vč. 4 CRBB®)
- HYPER DRIVE DIGIGEAR®
- Brzdový systém UTD®
- Jemně nastavitelná brzda s klik-systémem
- Systém T-Wing (TWS™)
- Cívka G1 duralumin
- Koncovka klíčky I-Shape
- Verze na levou ruku
- Vyrobeno v Japonsku



Verze pro levou ruku

| Prod. č.  | Velikost | BB CRBB | BB celkem | Návin m/mm | Poměr | Návin cm | Brzda kg | Hmotnost g |
|-----------|----------|---------|-----------|------------|-------|----------|----------|------------|
| 10027-085 | 8.5L     | 4       | 8         | 45/0.235   | 8.5:1 | 74       | 3.5      | 145        |



## 21 ZILLION SV TW PL / XHL

BAITCASTOVÝ NAVIJÁK

**TWS**  
T-Wing System

**SV**  
BOOST

**HYPERDRIVE**  
DESIGN

**HardBodyz™**  
Light & Rigid Metal Construction

Vynikající multiplikátor z japonské řady DAIWA s brzdovým systémem SV Boost pro optimalizované náhozy a konceptem Hyper Drive Design.

Naviják 21' Zillion SV TW je k dispozici ve dvou různých verzích – model PL je navržen pro poněkud větší a těžší nástrahy, které lze pohodlně stahovat díky nižšímu převodovému poměru. Perfektní pro rybaření ve větších hloubkách nebo pro mořský rybolov.

Kombinací konceptu Hyper Drive Design a nového konceptu brzdy SV Boost nabízí DAIWA lehký, ale dokonale odolný baitcasterový naviják, který je navržen tak, aby poskytoval optimální výkon při rybaření s širokou škálou hmotností nástrah.

Koncepce Hyper Drive Design znamená kombinaci různých vlastností, které optimalizují životnost a ovládání navijáku.

Koncepce brzdy SV Boost optimalizuje vrhací vzdálenosti a současně snižuje nebezpečí zpětných rázů. Obsahuje následující technické detaily:

- Extrémně lehká duralová cívka G1 okamžitě uvolňuje vlasce bez velkého počátečního odporu.
- Nastavení mechanického odporu Zero Adjuster je přednastaveno způsobem, který vede k optimálním vzdálenostem odhozu. (toto nastavení se NEDOPoručuje měnit)
- Hřídel Zero Shaft je vyrobena z extrémně krátké osy cívky, která způsobuje nízké tření a okamžitě uvolnění vlasce při odhozu. Ideální pro menší nástrahy.
- Systém TWS snižuje tření vlasce během náhozu.
- Pro doladění je magnetická brzda nastavena podle použité hmotnosti nástrahy. To vede ke snížení vůle a optimalizovanému odhazovacímu výkonu. Ve srovnání s konceptem SV vstupuje magnetický odpor do hry během závěrečné fáze náhozu.
- Brzda cvaká.



- **HYPER DRIVE Design**
- Hliníkové tělo navijáku **HARDBODYZ™**
- 8 kuličkových ložisek (vč. 4 CRBB™)
- **HYPER DRIVE DIGIGEAR™**
- Koncepce brzdy SV Boost
- Brzdový systém UTD™
- Hvězdicová brzda s click systémem
- Systém T-Wing (TWS™)
- Cívka G1 duralumin SV
- Měkká koncovka klíčky
- Verze na levou ruku
- Vyrobeno v Japonsku

Průměr cívky: 34mm



| Prod. č.  | Velikost | BB CRBB | BB celkem | Návin m/mm | Poměr | Návin cm | Brzda kg | Hmotnost g |
|-----------|----------|---------|-----------|------------|-------|----------|----------|------------|
| 10016-100 | 1000PL   | 4       | 8         | 80/0.36    | 5.5:1 | 59       | 5.0      | 175        |
| 10016-105 | 1000XHL  | 4       | 8         | 80/0.36    | 8.5:1 | 90       | 5.0      | 175        |



Verze pro levou ruku





## TATULA BAITCAST

S baitcastovým navijákem Tatula pokračuje DAIWA ve vývoji svého T-Wing systému (TWS). TWS systém zlepšuje nahazovací schopnosti baitcastového navijáku ve srovnání s klasickými baitcasty asi o 10%.

Tohoto zlepšení je dosaženo snížením tření vlasce během náhozu, protože se šňůra odmotává z cívky v podstatně větším úhlu, což znamená menší tření. Při návínu se T-konstrukce složí dovnitř navijáku a šňůra je vedena konvenčním systémem. Nová generace T-Wing systému způsobila obrovskou senzací při svém představení v USA. Navíc cívka nového navijáku Tatula běží extrémně hladce a umožňuje skvělé náhozy.

Jeho výbava je mimořádná pro naviják v této cenové hladině a přesvědčí mnoha dalšími detaily – zejména nejnovější Air Rotation System – systém hladkého návínu, což znamená, že při navijení nástrahy jsou převody navijáku sotva cítit.



## 23 TATULA TW 100

NEW

BAITCASTOVÝ NAVIJÁK

HYPERDRIVE  
DESIGN

UTD<sup>drag</sup>  
ULTIMATE TOURNAMENT DRAG

TWS  
T-Wing System

SV  
CONCEPT

### Univerzál s konstrukcí Hyperdrive Design!

Nová koncepce Hyperdrive Design je založena na třech hlavních pilířích – na těle Hyper Armed, které vede k uložení převodů odolnému proti deformaci, na převodech Hyperdrive Digigear, které se díky velkým zubům stará o prodlouženou životnost a vysoký přenos síly, a na spojce Hyper Tough Clutch, která zabraňuje nechtěnému pootočení při silných náhozech.

Nulové nastavení mechanické brzdy je přednastaveno tak, aby vedlo k optimálnímu odhozovému vzdálenostem (doporučujeme toto nastavení neměnit).

Celý naviják lze bez problému čistit pod tekoucí vlažnou vodou, a proto je perfektně vhodný pro použití při mořském rybolovu.

Nový naviják Tatula TW 100 je skutečně univerzální a nejlépe se uplatní s nástrahami o hmotnosti od 7g do 35g.



- HYPER DRIVE Design
- Hliníkové tělo navijáku
- Konstrukce odolná vůči stané vodě
- 7 kuličkových ložisek
- HYPER DIGIGEAR®
- Brzdňý systém UTD®
- Magnetický brzdňý systém Magforce®-Z
- Systém T-Wing (TWS™)
- Duralová SV cívka
- Hliníková klíčka
- Koncovka klíčky I-Shape
- Verze na levou ruku



| Prod. č.  | Velikost | BB celkem | Návin m/mm | Poměr | Návin cm | Brzda kg | Hmotnost g |
|-----------|----------|-----------|------------|-------|----------|----------|------------|
| 10714-110 | 100L     | 7         | 100/0.33   | 6.3:1 | 67       | 5.0      | 195        |
| 10714-111 | 100HL    | 7         | 100/0.33   | 7.1:1 | 75       | 5.0      | 195        |
| 10714-112 | 100XHL   | 7         | 100/0.33   | 8.1:1 | 86       | 5.0      | 195        |



Verze pro levou ruku



## TATULA SV TW HL / XHL

BAITCASTOVÝ NAVIJÁK

HYPERDRIVE  
DESIGN

UTD<sup>®</sup> Drag  
ULTIMATE TOURNAMENT DRAG

TWS  
T-Wing System

SV  
CONCEPT

### Naviják na lehké nástrahy!

Pokud hledáte kompaktní a lehký naviják, který bez problému zvládne tenké vlasce a lehké nástrahy, Tatula SV TW 70 je tou správnou volbou. Použitím konceptu SV v kombinaci s mělkou cívkou se cívka roztáčí bez velkého počátečního odporu, díky čemuž je tento naviják ideální pro nahazování malých nástrah na dlouhé vzdálenosti. Koncept Hyper Drive Design se skládá ze 4 základních prvků: odolné uložení převodů, Hyper Drive Digigear s extra velkými ozubenými koly pro optimální přenos síly a hladký chod, překlapeč Hyper Drive zajišťující přesné vedení vlasce a speciální dvojité uložení pastorků pro lepší přenos síly.

- HYPER DRIVE Design
- Hliníkové tělo navijáku
- Konstrukce odolná vůči slané vodě
- 7 kuličkových ložisek
- HYPER DIGIGEAR<sup>®</sup>
- Brzdny systém UTD<sup>®</sup>
- Systém T-Wing (TWS<sup>™</sup>)
- Cívka SV
- Hliníková klička
- Koncovka kličky I-Shape
- Verze na levou ruku



Verze pro levou ruku

| Prod. č.  | Velikost | BB celkem | Návin m/mm | Poměr | Návin cm | Brzda kg | Hmotnost g |
|-----------|----------|-----------|------------|-------|----------|----------|------------|
| 10714-070 | 70HL     | 7         | 80/0.26    | 7.1:1 | 66       | 4.5      | 185        |
| 10714-071 | 70XHL    | 7         | 80/0.26    | 8.1:1 | 76       | 4.5      | 185        |



**TATULA**

## 19 TATULA ELITE PITCHIN' FLIPPIN' HSL / XSL

BAITCASTOVÝ NAVIJÁK

**UTD**  
ULTIMATE TOURNAMENT DRAG

**TWS**  
T-Wing System

**MagForce**

Tento unikátní naviják ze série Tatula byl vyvinut speciálně pro lov na krátké vzdálenosti s častými náhozy. Lehká a mělká cívka se vyznačuje menší kapacitou vlasce ve srovnání s běžnými cívkami. Díky tomu se sníží hmotnost navijáku a zároveň i počáteční odpor brzdy. Speciálně vyladěná magnetická brzda ukazuje svou výhodu i při lehkých náhozech s nízkou rotací cívky a spolehlivě zabraňuje zpětným rázům. Hliníkové tělo navijáku se stará o odolné a bezpečné uložení převodů a dokonalý přenos síly při zátěži. Ergonomicky tvarovaná EVA koncovka klíčky byla navržena jako extra velká, aby nabízela bezpečné uchopení zejména v kritických situacích.

- Hliníkové tělo navijáku
- 7 kuličkových ložisek
- Brzdový systém UTD®
- Hvězdicová brzda s click systémem
- Magnetický brzdový systém Magforce®-Z
- Systém T-Wing (TWS™)
- EVA koncovka klíčky
- Verze na levou ruku



| Prod. č.  | Velikost | BB celkem | Návin m/mm | Poměr | Návin cm | Brzda kg | Hmotnost g |
|-----------|----------|-----------|------------|-------|----------|----------|------------|
| 10721-100 | 103HSL   | 7         | 65/0.37    | 7.1:1 | 75       | 5.5      | 195        |
| 10721-105 | 103XSL   | 7         | 65/0.37    | 8.1:1 | 86       | 5.5      | 195        |



Verze pro levou ruku

**TATULA**

## 18 TATULA HD LTD HL

ODOLNÝ BAITCASTOVÝ NAVIJÁK

**MAGFORCE**

**UTD**  
ULTIMATE TOURNAMENT DRAG

**TWS**  
T-Wing System

Multiplikátor Tatula HD 200HL LTD byl speciálně vyvinut pro nekompromisní rybolov s těžkými nástrahami a silnými pletenými šňůrami.

Extra silné mosazné převody tohoto odolného navijáku také odolávají použití těžkých shadů o velikosti 25-30cm. Převody Air Rotation zajišťují hedvábně hladký chod a systém TWS prodlužuje vrhací vzdálenost až o 10% díky sníženému tření vlasce.

7 CRBB kuličkových ložisek dělá z navijáku skvělou volbu pro lov v brakických vodách.

- Hliníkové tělo navijáku
- 7 kuličkových ložisek CRBB®
- CNC strojově obráběné převody
- Brzdny systém UTD®
- Hvězdicová brzda s click systémem
- Magnetický brzdny systém Magforce®
- Systém T-Wing (TWS™)
- Hliníková klíčka
- Měkká koncovka klíčky
- Verze na levou ruku



Verze pro levou ruku

| Prod. č.  | Velikost | BB CRBB | Návin m/mm | Poměr | Návin cm | Brzda kg | Hmotnost g |
|-----------|----------|---------|------------|-------|----------|----------|------------|
| 10710-225 | 200HL    | 7       | 180/0.32   | 6.3:1 | 71       | 6.0      | 230        |



## TATULA HD HSL

ODOLNÝ BAITCASTOVÝ NAVIJÁK

**MAGFORCE**

**U.T.D. Drag**  
ULTIMATE TOURNAMENT DRAG

**TWS**  
T-Wing System

Odolný naviják Tatula HD 200HSL byl vyvinut na základě požadavků na větší kapacitu vlasce.

Naviják Tatula HD 200HSL má stejnou velikost těla jako modely 100, ale je schopen pojmout daleko více vlasce nebo šňůry díky hlubší cívce – je ideální na lov s umělými nástrahami a silnějšími šňůrami.

TWS systém prodlužuje vrhací vzdálenost v porovnání s běžnými multiplikátory až o 10%. Převody Air Rotation zajišťují extrémně hladký chod navijáku.

- Hliníkové tělo navijáku
- 7 kuličkových ložisek
- CNC strojově obráběné převody
- Brzdový systém UTD®
- Hvězdicová brzda s click systémem
- Magnetický brzdový systém Magforce®
- Systém T-Wing (TWS™)
- Hliníková klíčka
- Měkká koncovka klíčky
- Verze na levou ruku



| Prod. č.  | Velikost | BB celkem | Návin m/mm | Poměr | Návin cm | Brzda kg | Hmotnost g |
|-----------|----------|-----------|------------|-------|----------|----------|------------|
| 10710-220 | 200HSL   | 7         | 180/0.32   | 7.3:1 | 82       | 6.0      | 230        |



Verze pro levou ruku





**TATULA**

## 20 TATULA SV TW HSL / XSL

BAITCASTOVÝ NAVIJÁK

**TWS**  
T-Wing System

**UTD Drag**  
ULTIMATE TOURNAMENT DRAG

**HardBodyz**  
Light & Rigid Metal Construction

**MAGFORCE**  
Z

Tatula SV TW je ještě kompaktnější než předchozí modely a lze ji mít v ruce klidně celý den. Hmotnost tohoto multiplikátoru se navíc snížila na neuvěřitelných 190g!

Do nejnovější generace multiplikátorů Tatula DAIWA implementovala osvědčený koncept SV (Stress Free Versatile), který díky své super hladké SV cívce vyrobené z kombinace duralu a hliníku pokrývá širokou škálu použití od malých nástrah (4g) až po velké (56g). I ty nejmenší nástrahy se dají nahazovat snadno a s velkou přesností.

Koncept SV také zabraňuje nežádoucímu přetočení cívky, takže se můžete plně soustředit na samotný hod a na prezentaci nástrahy. Jen v okamžiku, kdy nástraha dopadne na hladinu na konci náhozu, je vhodné cívku krátce přibrzdit palcem.



- Tělo navijáku **HARDBODYZ**
- 7 kuličkových ložisek
- **DIGIGEAR**® II
- Brzdny systém **UTD**®
- Hvězdicová brzda s click systémem
- Magnetický brzdny systém **Magforce**®-Z
- Systém **T-Wing** (TWS™)
- Cívka **SV**
- Hliníková klička
- Měkká koncovka kličky
- Verze na levou ruku



Verze pro levou ruku

| Prod. č.  | Velikost | BB celkem | Návin m/mm | Poměr | Návin cm | Brzda kg | Hmotnost g |
|-----------|----------|-----------|------------|-------|----------|----------|------------|
| 10714-100 | 103HL    | 7         | 90/0.33    | 6.3:1 | 63       | 6.0      | 190        |
| 10714-101 | 103XSL   | 7         | 90/0.33    | 8.1:1 | 81       | 6.0      | 190        |



## 20 TATULA TWS XSL / HL

ODOLNÝ BAITCASTOVÝ NAVIJÁK

**TWS**  
T-Wing System

**UTD Drag**  
ULTIMATE TOURNAMENT DRAG

**HardBodyz**  
Light & Rigid Metal Construction

**MAGFORCE**  
Z



S multiplikátorem Tatula TWS 300 DAIWA poprvé nabízí levoruký multiplikátor ve velikosti 300, který byl speciálně vyvinut pro použití velkých nástrah a silných pletených šňůr.

Konstrukce s dvojitou zarážkou spolehlivě zabraňuje volnému anti-reverznímu otáčení při velmi chladných podmínkách a při extrémním namáhání.

Perfektní multiplikátor pro cílený lov velkých štik na jaře v mělkých vodách s XXL shady za použití systému Shallow-Screw. Ideální pro nástrahy až do přibližně 140g.

Tatula TWS 300 nabízí pozoruhodnou brzdou sílu 13kg! Modely XSL disponují brzdou silou 11kg.

- Tělo navijáku **HARDBODYZ**®
- 7 kuličkových ložisek
- **DIGIGEAR**® II
- Dvojitý anti-reverzní systém
- Brzdový systém **UTD**®
- Hvězdicová brzda s click systémem
- Magnetický brzdový systém **Magforce**®-Z
- Systém T-Wing (**TWS**™)
- Hliníková klíčka
- Měkká koncovka klíčky
- Verze na levou ruku



| Prod. č.  | Velikost | BB celkem | Návin m/mm | Poměr | Návin cm | Brzda kg | Hmotnost g |
|-----------|----------|-----------|------------|-------|----------|----------|------------|
| 10711-304 | 300XSL   | 7         | 200/0.34   | 8.1:1 | 109      | 11.0     | 325        |
| 10711-305 | 300HL    | 7         | 200/0.34   | 6.3:1 | 85       | 13.0     | 325        |



Verze pro levou ruku



## TANACOM 800 / 1200

NEW

### ELEKTRICKÝ MULTIPLIKÁTOR



#### Silné a výkonné multiplikátory!

Tanacom 800 / 1200 nabízí až 9 jazyků pro navigaci v menu (DE, EN, IT, ES, FR, JP, KR, CN) a nabízí velký výkon pohonu a snadnou manipulaci. Speciální antireflexní displej umožňuje pohodlné používání i při nošení polarizačních brýlí.

- Elektronické počítadlo (metry)
- Hliníkové jednodílné tělo
- 4 kuličková ložiska
- Jemně nastavitelná hvězdicová brzda
- Hliníková cívka
- Kulatá hliníková koncovka klíčky
- Verze na pravou ruku

#### Další vybavení:

- Vybaveno Power Leverem

#### Balení obsahuje:

- Elektrický kabel



#### Tanacom 800

Kapacita pletenky: 0.35mm-800m, 0.42mm-600m, 0.51mm-500m

Kapacita monofilu: 0.57mm-500m, 0.66mm-350m

#### Tanacom 1200

Kapacita pletenky: 0.42mm-1000m, 0.51mm-800m, 0.56mm-600m

Kapacita monofilu: 0.57mm-800m, 0.66mm-550m



Verze na pravou ruku

| Prod. č.  | Velikost | BB celkem | Poměr | Návin cm | Brzda kg | Hmotnost g |
|-----------|----------|-----------|-------|----------|----------|------------|
| 10806-805 | 800      | 4         | 2.1:1 | 59       | 25.0     | 1910       |
| 10806-125 | 1200     | 4         | 2.1:1 | 59       | 25.0     | 2040       |





## 23 LEOBRITZ 300 JL

NEW

ELEKTRICKÝ MULTIPLIKÁTOR



### Elektrický naviják DAIWA na levou ruku!

Tento výkonný naviják se dokonale hodí na cílený lov tresek a mňíků v Norsku. Navzdory malému tělu se mimořádně silný pohon Britz stará o vyšší navijecí sílu než u modelů Tanacom 500. Malé tělo a nízká hmotnost pouhých 540g umožňují pohodlnou manipulaci s tímto navijákem. Páčka JOG umožňuje navijení vlasce bez nutnosti sundat ruku z navijáku.

Brzda ATD s disky z uhlíkových vláken uvolňuje vlasec bez velkého počátečního odporu a díky brzdě síle 13kg nabízí velké rezervy – ideální při použití tenkých pletených šňůr pro rychlé dosažení hloubek větších než 200m. Rychlost navijení je přibližně 190m/min.

Speciální antireflexní displej byl vyvinut tak, aby umožňoval pohodlné používání i při nošení polarizačních brýlí. S anglickou navigací v menu.

- Digitální hloubkoměr
- Odolný vůči slané vodě
- 8 kuličkových ložisek (vč. 4 CRBB®)
- Hvězdicová brzda
- Kulatá EVA koncovka klíčky
- Verze na levou ruku
- Vyrobeno v Japonsku



### Balení obsahuje:

- Elektrický kabel

Kapacita pletenky: 0.20mm-700m, 0.24mm-400m, 0.28mm-300m

Kapacita monofilu: 0.37mm-280m, 0.40mm-200m

| Prod. č.  | Velikost | BB CRBB | BB celkem | Poměr | Návin cm | Brzda kg | Hmotnost g |
|-----------|----------|---------|-----------|-------|----------|----------|------------|
| 10806-300 | 300      | 4       | 8         | 5.1:1 | 70       | 13.0     | 540        |



Verze pro levou ruku



## TANACOM 500

### ELEKTRICKÝ MULTIPLIKÁTOR



Tento silný elektrický multiplikátor s 12V motorem poskytuje spolehlivou asistenci při mořském rybolovu, (kdy máte návazce umístěné ve velkých hloubkách), který je cílený na halibuty či brosmy. Kvalitní motor pracuje velmi zodpovědně i při zátěži a má dostatek silových rezerv, aby dokázal vytáhnout i velké ryby. Není divu, že jsou elektrické multiplikátory DAIWA známé jako spolehliví a téměř nezničitelní pomocníci v extrémních situacích mořského rybolovu. Rychlost navijení je zhruba 130m za minutu. Tanacom 500 můžete používat s motorem, nebo jako klasický naviják s kličkou. Energie v baterii vydrží průměrně jeden den rybaření.

- Elektronické počítadlo (metry)
- Hliníkové jednoduché tělo
- Omyvatelná konstrukce
- 3 kuličková ložiska
- Voděodolný brzdový systém UTD®
- Jemně nastavitelná hvězdicová brzda
- Hliníková cívka
- Velká měkká koncovka kličky
- Verze na pravou ruku
- Vyrobeno v Japonsku

#### Další vybavení:

- Vybaveno Power Leverem

#### Balení obsahuje:

- Elektrický kabel



**Kapacita pletenky:** 40lb-470m, 50lb-350m, 60lb-300m

**Kapacita monofilu:** 0.37mm-420m, 0.50mm-230m, 0.55mm-190m



Verze na pravou ruku

| Prod. č.  | Velikost | BB celkem | Návin m/mm | Poměr | Návin cm | Brzda kg | Hmotnost g |
|-----------|----------|-----------|------------|-------|----------|----------|------------|
| 10806-505 | 500      | 3         | 420/0.37   | 2.8:1 | 46       | 10.0     | 750        |



## TANACOM 750

### ELEKTRICKÝ MULTIPLIKÁTOR



Po velkém úspěchu navijáku Tanacom 500 se rybáři čím dál více dožadují i většího modelu navijáku s lepší kapacitou cívky a silnějším motorem, který se dá také použít ve větších hloubkách.

Tanacom 750 nabízí přesně tyto výhody: extrémní kapacita šňůry a velmi silný motor, který zodpovědně vytáhne váš návazec k hladině i z velkých hloubek. Mimo to Tanacom 750 nabízí prověřenou kvalitu DAIWA. Ne bezdůvodně jsou elektrické navijáky DAIWA už po mnoho let známy jako spolehliví a téměř nezničitelní pomocníci i při extrémních podmínkách na vodě.

Tanacom 750 může být používán jak za pomoci klíčky, tak i motoru. Baterie 12/10Ah vydrží v průměru jeden den rybaření.

- Elektronické počítadlo (metry)
- Hliníkové jednodílné tělo
- Omyvatelná konstrukce
- 4 kuličková ložiska
- Voděodolný brzdový systém UTD®
- Jemně nastavitelná hvězdicová brzda
- Hliníková cívka
- Velká měkká koncovka klíčky
- Verze na pravou ruku
- Vyrobeno v Japonsku

#### Další vybavení:

- Vybaveno Power Leverem

#### Balení obsahuje:

- Elektrický kabel

**Kapacita pletenky:** 60lb-750m

**Kapacita monofilu:** 0.41mm-700m



| Prod. č.  | Velikost | BB celkem | Návin m/mm | Poměr | Návin cm | Brzda kg | Hmotnost g |
|-----------|----------|-----------|------------|-------|----------|----------|------------|
| 10806-755 | 750      | 4         | 700/0.41   | 2.3:1 | 42       | 20.0     | 1260       |



Verze na pravou ruku





## SEALINE ISHIDAI H

### MULTIPLIKÁTOR S POČÍTADLEM VLASCE

**Klasický multiplikátor s digitálním hloubkoměrem a silnými převody.**

Tento naviják ukáže svou sílu zejména během těžkých bojů s halibuty a treskami v Norsku – díky digitálnímu počítadlu můžete svou nástrahu nabídnout v optimální hloubce – to je neocenitelnou výhodou zejména u lovu tresek, které loví ve středních hloubkách, kdy potřebujete nástrahu opakovaně nabízet ve stejné hloubce!

Díky skvělým převodům můžete svou nástrahu stáhnout k hladině velmi rychle a snadno – na jedno otočení kliky navinete 120cm!

Díky speciální konstrukci je tento naviják lehký a umožňuje neúnavný rybolov. Maximální brzdná síla je 13kg, což je více než dost pro zdolání silných ryb.



- Digitální hloubkoměr
- 7 kuličkových ložisek CRBB®
- Převod 6.4:1
- Infinite Anti-Reverse®
- Zapouzdřený brzdový systém
- Hvězdicová brzda s click systémem
- CNC strojově obráběná hliníková cívka
- Hliníková klikka
- Verze na pravou ruku

#### Další vybavení:

- Vybaveno ráčnou brzdou



Verze na pravou ruku

| Prod. č.  | Velikost | BB CRBB | Návin m/mm | Poměr | Návin cm | Brzda kg | Hmotnost g |
|-----------|----------|---------|------------|-------|----------|----------|------------|
| 10804-640 | 40H      | 7       | 360/0.30   | 6.4:1 | 120      | 13.0     | 585        |



## TANASENSOR 500

MULTIPLIKÁTOR S POČÍTADLEM VLASCE

**ATD**  
AUTOMATIC DRAG SYSTEM

### Legendární silák pro lov hlubinných monster!

Po mnoho let byl naviják Tanasensor označován za vzor spolehlivosti a síly mezi norskými rybáři. Především silné převody jsou naprosto výjimečné a za ty roky již nespočetněkrát úspěšně zdolaly mnoho obrovských ryb z velkých hloubek.

Elektronický displej s počítadlem má obrovskou výhodu, když lovíte ve středních hloubkách, nebo v náročných vodách, protože vždy víte, kde přesně se vaše nástraha nachází. Převody poskytují enormní množství síly, kterou využijete při zdolávání i navijení – převody jsou za běžných podmínek naprosto nezničitelné!

Tanasensor je skvělou volbou tam, kde potřebujete hodně síly a naprostou spolehlivost!

- Digitální display (v metrech)
- Omyvatelná konstrukce
- 1 kuličkové ložisko
- Brzdový systém ATD™
- Automatický levelwind
- Kulatá EVA koncovka klíčky
- Verze na pravou ruku



| Prod. č.  | Velikost | BB celkem | Návin m/mm | Poměr | Návin cm | Brzda kg | Hmotnost g |
|-----------|----------|-----------|------------|-------|----------|----------|------------|
| 10815-501 | 500      | 1         | 380/0.41   | 4.3:1 | 74       | 9,0      | 520        |



Verze na pravou ruku



## DAIWA NÁHRADNÍ CÍVKY

### NAVIJÁKY S PŘEDNÍ BRZDOU



#### Náhradní cívky pro Airity LT

| Prod. č.  | Pasuje k navijákům Modely | Pasuje k navijákům Prod. č. | Pasuje k navijákům Velikost | Materiál Náhradní cívka |
|-----------|---------------------------|-----------------------------|-----------------------------|-------------------------|
| 19001-203 | 23 Airity LT              | 10001-203                   | 2000S-P                     | hliník                  |
| 19001-201 | 23 Airity LT              | 10001-201                   | 2000S-H                     | hliník                  |
| 19001-250 | 23 Airity LT              | 10001-250                   | 2500S                       | hliník                  |
| 19001-251 | 23 Airity LT              | 10001-251                   | PC 2500                     | hliník                  |
| 19001-252 | 23 Airity LT              | 10001-252                   | PC 2500-H                   | hliník                  |
| 19001-300 | 23 Airity LT              | 10001-300                   | 3000-H                      | hliník                  |
| 19001-351 | 23 Airity LT              | 10001-351                   | PC 3000                     | hliník                  |
| 19001-400 | 23 Airity LT              | 10001-400                   | 4000-XH                     | hliník                  |
| 19001-500 | 23 Airity LT              | 10001-500                   | 5000D-CXH                   | hliník                  |

#### Náhradní cívky pro Ballistic MQ LT

| Prod. č.  | Pasuje k navijákům Modely | Pasuje k navijákům Prod. č. | Pasuje k navijákům Velikost | Materiál Náhradní cívka |
|-----------|---------------------------|-----------------------------|-----------------------------|-------------------------|
| 19480-100 | 21 Ballistic MQ LT        | 10480-100                   | 1000D                       | hliník                  |
| 19480-250 | 21 Ballistic MQ LT        | 10480-250                   | 2500D                       | hliník                  |
| 19480-255 | 21 Ballistic MQ LT        | 10480-255                   | 2500D-XH                    | hliník                  |
| 19480-300 | 21 Ballistic MQ LT        | 10480-300                   | 3000D                       | hliník                  |
| 19480-405 | 21 Ballistic MQ LT        | 10480-405                   | 4000D-C                     | hliník                  |

#### Náhradní cívky pro Caldia MQ LT

| Prod. č.  | Pasuje k navijákům Modely | Pasuje k navijákům Prod. č. | Pasuje k navijákům Velikost | Materiál Náhradní cívka |
|-----------|---------------------------|-----------------------------|-----------------------------|-------------------------|
| 19426-100 | 22 Caldia MQ LT           | 10426-100                   | 1000D                       | hliník                  |
| 19426-200 | 22 Caldia MQ LT           | 10426-200                   | 2000D                       | hliník                  |
| 19426-201 | 22 Caldia MQ LT           | 10426-201                   | 2000S-H                     | hliník                  |
| 19426-250 | 22 Caldia MQ LT           | 10426-250                   | 2500D                       | hliník                  |
| 19426-251 | 22 Caldia MQ LT           | 10426-251                   | 2500-XH                     | hliník                  |
| 19426-300 | 22 Caldia MQ LT           | 10426-300                   | 3000D                       | hliník                  |
| 19426-301 | 22 Caldia MQ LT           | 10426-301                   | 3000-CXH                    | hliník                  |
| 19426-400 | 22 Caldia MQ LT           | 10426-400                   | 4000D-C                     | hliník                  |
| 19426-401 | 22 Caldia MQ LT           | 10426-401                   | 4000D-CXH                   | hliník                  |

#### Náhradní cívky pro Cast'izm Feeder 25 QD

| Prod. č.  | Pasuje k navijákům Modely | Pasuje k navijákům Prod. č. | Pasuje k navijákům Velikost | Materiál Náhradní cívka |
|-----------|---------------------------|-----------------------------|-----------------------------|-------------------------|
| 19923-025 | 19 Cast'izm Feeder 25 QD  | 10923-025                   | 25                          | hliník                  |

#### Náhradní cívky pro Crossfire LT

| Prod. č.  | Pasuje k navijákům Modely | Pasuje k navijákům Prod. č. | Pasuje k navijákům Velikost | Materiál Náhradní cívka |
|-----------|---------------------------|-----------------------------|-----------------------------|-------------------------|
| 19186-200 | 20 Crossfire LT           | 10186-200                   | 2000                        | hliník                  |
| 19186-250 | 20 Crossfire LT           | 10186-250                   | 2500                        | hliník                  |
| 19186-300 | 20 Crossfire LT           | 10186-300                   | 3000                        | hliník                  |
| 19186-400 | 20 Crossfire LT           | 10186-400                   | 4000                        | hliník                  |

#### Náhradní cívky pro Exceler LT

| Prod. č.  | Pasuje k navijákům Modely | Pasuje k navijákům Prod. č. | Pasuje k navijákům Velikost | Materiál Náhradní cívka |
|-----------|---------------------------|-----------------------------|-----------------------------|-------------------------|
| 19336-100 | 23 Exceler LT             | 10336-100                   | 1000D                       | hliník                  |
| 19336-200 | 23 Exceler LT             | 10336-200                   | 2000D                       | hliník                  |
| 19336-250 | 23 Exceler LT             | 10336-250                   | 2500                        | hliník                  |
| 19336-251 | 23 Exceler LT             | 10336-251                   | 2500-XH                     | hliník                  |
| 19336-300 | 23 Exceler LT             | 10336-300                   | 3000-C                      | hliník                  |
| 19336-301 | 23 Exceler LT             | 10336-301                   | 3000-CXH                    | hliník                  |
| 19336-400 | 23 Exceler LT             | 10336-400                   | 4000-C                      | hliník                  |
| 19336-401 | 23 Exceler LT             | 10336-401                   | 4000D-C                     | hliník                  |
| 19336-500 | 23 Exceler LT             | 10336-500                   | 5000-C                      | hliník                  |

#### Náhradní cívky pro Exist LT

| Prod. č.  | Pasuje k navijákům Modely | Pasuje k navijákům Prod. č. | Pasuje k navijákům Velikost | Materiál Náhradní cívka |
|-----------|---------------------------|-----------------------------|-----------------------------|-------------------------|
| 19102-200 | 22 Exist LT               | 10102-200                   | 2000-P                      | hliník                  |
| 19102-251 | 22 Exist LT               | 10102-251                   | PC 2500D-H                  | hliník                  |
| 19102-252 | 22 Exist LT               | 10102-252                   | PC 2500D                    | hliník                  |
| 19102-255 | 22 Exist LT               | 10102-255                   | 2500                        | hliník                  |
| 19102-300 | 22 Exist LT               | 10102-300                   | 3000D                       | hliník                  |
| 19102-301 | 22 Exist LT               | 10102-301                   | 3000-H                      | hliník                  |
| 19102-401 | 22 Exist LT               | 10102-401                   | 4000D                       | hliník                  |
| 19102-402 | 22 Exist LT               | 10102-402                   | 4000-XH                     | hliník                  |
| 19102-500 | 22 Exist LT               | 10102-500                   | 5000D-C                     | hliník                  |

#### Náhradní cívky pro Freams LT

| Prod. č.  | Pasuje k navijákům Modely | Pasuje k navijákům Prod. č. | Pasuje k navijákům Velikost | Materiál Náhradní cívka |
|-----------|---------------------------|-----------------------------|-----------------------------|-------------------------|
| 19229-101 | 21 Freams LT              | 10229-101                   | 1000D                       | hliník                  |
| 19229-200 | 21 Freams LT              | 10229-200                   | 2000S                       | hliník                  |
| 19229-201 | 21 Freams LT              | 10229-201                   | 2000D                       | hliník                  |
| 19229-250 | 21 Freams LT              | 10229-250                   | 2500                        | hliník                  |
| 19229-251 | 21 Freams LT              | 10229-251                   | 2500D                       | hliník                  |
| 19229-252 | 21 Freams LT              | 10229-252                   | 2500-XH                     | hliník                  |
| 19229-300 | 21 Freams LT              | 10229-300                   | 3000-C                      | hliník                  |
| 19229-301 | 21 Freams LT              | 10229-301                   | 3000D-C                     | hliník                  |
| 19229-400 | 21 Freams LT              | 10229-400                   | 4000-C                      | hliník                  |
| 19229-500 | 21 Freams LT              | 10229-500                   | 5000-C                      | hliník                  |



## NAVIJÁKY S PŘEDNÍ BRZDOU

### Náhradní cívky pro Fuego LT

| Prod. č.  | Pasuje k navijákům Modely | Pasuje k navijákům Prod. č. | Pasuje k navijákům Velikost | Materiál Náhradní cívka |
|-----------|---------------------------|-----------------------------|-----------------------------|-------------------------|
| 19333-100 | 23 Fuego LT               | 10333-100                   | 1000D                       | hliník                  |
| 19333-201 | 23 Fuego LT               | 10333-201                   | 2000S-XH                    | hliník                  |
| 19333-251 | 23 Fuego LT               | 10333-251                   | 2500-XH                     | hliník                  |
| 19333-250 | 23 Fuego LT               | 10333-250                   | 2500                        | hliník                  |
| 19333-300 | 23 Fuego LT               | 10333-300                   | 3000-C                      | hliník                  |
| 19333-301 | 23 Fuego LT               | 10333-301                   | 3000-CXH                    | hliník                  |
| 19333-305 | 23 Fuego LT               | 10333-305                   | 3000D-C                     | hliník                  |
| 19333-404 | 23 Fuego LT               | 10333-404                   | 4000-CP                     | hliník                  |
| 19333-401 | 23 Fuego LT               | 10333-401                   | 4000D-XH                    | hliník                  |
| 19333-500 | 23 Fuego LT               | 10333-500                   | 5000-C                      | hliník                  |
| 19333-605 | 23 Fuego LT               | 10333-605                   | 6000D                       | hliník                  |

### Náhradní cívky pro GS LTD

| Prod. č.  | Pasuje k navijákům Modely | Pasuje k navijákům Prod. č. | Pasuje k navijákům Velikost | Materiál Náhradní cívka |
|-----------|---------------------------|-----------------------------|-----------------------------|-------------------------|
| 19501-305 | GS LTD                    | 10501-305                   | 3000                        | hliník                  |
| 19501-405 | GS LTD                    | 10501-405                   | 4000                        | hliník                  |

### Náhradní cívky pro Legalis LT

| Prod. č.  | Pasuje k navijákům Modely | Pasuje k navijákům Prod. č. | Pasuje k navijákům Velikost | Materiál Náhradní cívka |
|-----------|---------------------------|-----------------------------|-----------------------------|-------------------------|
| 19435-100 | 23 Legalis LT             | 10435-100                   | 1000D                       | hliník                  |
| 19435-200 | 23 Legalis LT             | 10435-200                   | 2000D                       | hliník                  |
| 19435-205 | 23 Legalis LT             | 10435-205                   | 2000S-XH                    | hliník                  |
| 19435-251 | 23 Legalis LT             | 10435-251                   | 2500                        | hliník                  |
| 19435-250 | 23 Legalis LT             | 10435-250                   | 2500D                       | hliník                  |
| 19435-300 | 23 Legalis LT             | 10435-300                   | 3000-C                      | hliník                  |
| 19435-305 | 23 Legalis LT             | 10435-305                   | 3000-CXH                    | hliník                  |
| 19435-400 | 23 Legalis LT             | 10435-400                   | 4000-C                      | hliník                  |
| 19435-500 | 23 Legalis LT             | 10435-500                   | 5000-C                      | hliník                  |

### Náhradní cívky pro Lexa LT

| Prod. č.  | Pasuje k navijákům Modely | Pasuje k navijákům Prod. č. | Pasuje k navijákům Velikost | Materiál Náhradní cívka |
|-----------|---------------------------|-----------------------------|-----------------------------|-------------------------|
| 19228-250 | 23 Lexa LT                | 10228-250                   | 2500                        | hliník                  |
| 19228-251 | 23 Lexa LT                | 10228-251                   | 2500S                       | hliník                  |
| 19228-301 | 23 Lexa LT                | 10228-301                   | 3000S-C                     | hliník                  |
| 19228-302 | 23 Lexa LT                | 10228-302                   | 3000S-CXH                   | hliník                  |
| 19228-300 | 23 Lexa LT                | 10228-300                   | 3000                        | hliník                  |
| 19228-305 | 23 Lexa LT                | 10228-305                   | 3000-XH                     | hliník                  |
| 19228-400 | 23 Lexa LT                | 10228-400                   | 4000-C                      | hliník                  |
| 19228-405 | 23 Lexa LT                | 10228-405                   | 4000-CXH                    | hliník                  |
| 19228-500 | 23 Lexa LT                | 10228-500                   | 5000-C                      | hliník                  |

### Náhradní cívky pro Luvias LT

| Prod. č.  | Pasuje k navijákům Modely | Pasuje k navijákům Prod. č. | Pasuje k navijákům Velikost | Materiál Náhradní cívka |
|-----------|---------------------------|-----------------------------|-----------------------------|-------------------------|
| 19211-100 | 20 Luvias LT              | 10211-100                   | FC 1000D                    | hliník                  |
| 19211-200 | 20 Luvias LT              | 10211-200                   | FC 2000D                    | hliník                  |
| 19211-201 | 20 Luvias LT              | 10211-201                   | FC 2000S                    | hliník                  |
| 19211-251 | 20 Luvias LT              | 10211-251                   | FC 2500S                    | hliník                  |
| 19211-252 | 20 Luvias LT              | 10211-252                   | 2500                        | hliník                  |
| 19211-305 | 20 Luvias LT              | 10211-305                   | 3000D-C                     | hliník                  |
| 19211-301 | 20 Luvias LT              | 10211-301                   | 3000-C                      | hliník                  |
| 19211-300 | 20 Luvias LT              | 10211-300                   | 3000D                       | hliník                  |
| 19211-400 | 20 Luvias LT              | 10211-400                   | 4000D-C                     | hliník                  |
| 19211-401 | 20 Luvias LT              | 10211-401                   | 4000-C                      | hliník                  |

### Náhradní cívky pro Matchman

| Prod. č.  | Pasuje k navijákům Modely | Pasuje k navijákům Prod. č. | Pasuje k navijákům Velikost | Materiál Náhradní cívka |
|-----------|---------------------------|-----------------------------|-----------------------------|-------------------------|
| 19113-250 | 23 Matchman               | 10113-250                   | 2500                        | hliník                  |
| 19113-300 | 23 Matchman               | 10113-300                   | 3000                        | hliník                  |
| 19113-400 | 23 Matchman               | 10113-400                   | 4000                        | hliník                  |

### Náhradní cívky pro N'Zon Distance 25

| Prod. č.  | Pasuje k navijákům Modely | Pasuje k navijákům Prod. č. | Pasuje k navijákům Velikost | Materiál Náhradní cívka |
|-----------|---------------------------|-----------------------------|-----------------------------|-------------------------|
| 19133-325 | 20 N'Zon Distance 25      | 10133-325                   | 25                          | hliník                  |

### Náhradní cívky pro N'Zon LT

| Prod. č.  | Pasuje k navijákům Modely | Pasuje k navijákům Prod. č. | Pasuje k navijákům Velikost | Materiál Náhradní cívka |
|-----------|---------------------------|-----------------------------|-----------------------------|-------------------------|
| 19312-500 | 20 N'Zon LT               | 10312-500                   | 5000S-CP                    | hliník                  |
| 19312-600 | 20 N'Zon LT               | 10312-600                   | 6000SS-P                    | hliník                  |

### Náhradní cívky pro N'Zon Plus LT

| Prod. č.  | Pasuje k navijákům Modely | Pasuje k navijákům Prod. č. | Pasuje k navijákům Velikost | Materiál Náhradní cívka |
|-----------|---------------------------|-----------------------------|-----------------------------|-------------------------|
| 19311-500 | 19 N'Zon Plus LT          | 10311-500                   | 5000S-C                     | hliník                  |
| 19311-600 | 19 N'Zon Plus LT          | 10311-600                   | 6000SS-C                    | hliník                  |

### Náhradní cívky pro Ninja LT

| Prod. č.  | Pasuje k navijákům Modely | Pasuje k navijákům Prod. č. | Pasuje k navijákům Velikost | Materiál Náhradní cívka |
|-----------|---------------------------|-----------------------------|-----------------------------|-------------------------|
| 19005-100 | 23 Ninja LT               | 10005-100                   | 1000                        | hliník                  |
| 19005-200 | 23 Ninja LT               | 10005-200                   | 2000                        | hliník                  |
| 19005-250 | 23 Ninja LT               | 10005-250                   | 2500                        | hliník                  |
| 19005-251 | 23 Ninja LT               | 10005-251                   | 2500-XH                     | hliník                  |
| 19005-300 | 23 Ninja LT               | 10005-300                   | 3000-C                      | hliník                  |
| 19005-351 | 23 Ninja LT               | 10005-351                   | 3000-CXH                    | hliník                  |
| 19005-400 | 23 Ninja LT               | 10005-400                   | 4000-C                      | hliník                  |
| 19005-500 | 23 Ninja LT               | 10005-500                   | 5000-C                      | hliník                  |
| 19005-600 | 23 Ninja LT               | 10005-600                   | 6000                        | hliník                  |



# DAIWA NÁHRADNÍ CÍVKY

## NAVIJÁKY S PŘEDNÍ BRZDOU

### Náhradní cívky pro Ninja Match & Feeder LT

| Prod. č.  | Pasuje k navijákům Modely  | Pasuje k navijákům Prod. č. | Pasuje k navijákům Velikost | Materiál Náhradní cívka |
|-----------|----------------------------|-----------------------------|-----------------------------|-------------------------|
| 19217-305 | 23 Ninja Match & Feeder LT | 10217-305                   | 3000-C                      | hliník                  |
| 19217-405 | 23 Ninja Match & Feeder LT | 10217-405                   | 4000-C                      | hliník                  |
| 19217-605 | 23 Ninja Match & Feeder LT | 10217-605                   | 6000SS                      | hliník                  |

### Náhradní cívky pro Revros LT

| Prod. č.  | Pasuje k navijákům Modely | Pasuje k navijákům Prod. č. | Pasuje k navijákům Velikost | Materiál Náhradní cívka |
|-----------|---------------------------|-----------------------------|-----------------------------|-------------------------|
| 19221-102 | 23 Revros LT              | 10221-303                   | 3000-CXH                    | hliník                  |
| 19221-202 | 23 Revros LT              | 10221-303                   | 3000-CXH                    | hliník                  |
| 19221-252 | 23 Revros LT              | 10221-303                   | 3000-CXH                    | hliník                  |
| 19221-302 | 23 Revros LT              | 10221-303                   | 3000-CXH                    | hliník                  |
| 19221-303 | 23 Revros LT              | 10221-303                   | 3000-CXH                    | hliník                  |
| 19221-402 | 23 Revros LT              | 10221-402                   | 4000-C                      | hliník                  |
| 19221-403 | 23 Revros LT              | 10221-403                   | 4000-CXH                    | hliník                  |
| 19221-502 | 23 Revros LT              | 10221-502                   | 5000-C                      | hliník                  |

### Náhradní cívky pro Prorex MQ LT

| Prod. č.  | Pasuje k navijákům Modely | Pasuje k navijákům Prod. č. | Pasuje k navijákům Velikost | Materiál Náhradní cívka |
|-----------|---------------------------|-----------------------------|-----------------------------|-------------------------|
| 19610-200 | 21 Prorex MQ LT           | 10610-200                   | 2000                        | hliník                  |
| 19610-250 | 21 Prorex MQ LT           | 10610-250                   | 2500D                       | hliník                  |
| 19610-255 | 21 Prorex MQ LT           | 10610-255                   | 2500-XH                     | hliník                  |
| 19610-300 | 21 Prorex MQ LT           | 10610-300                   | 3000D-C                     | hliník                  |
| 19610-305 | 21 Prorex MQ LT           | 10610-305                   | 3000-CXH                    | hliník                  |
| 19610-400 | 21 Prorex MQ LT           | 10610-400                   | 4000D-C                     | hliník                  |

### Náhradní cívky pro Sweepfire EC

| Prod. č.  | Pasuje k navijákům Modely | Pasuje k navijákům Prod. č. | Pasuje k navijákům Velikost | Materiál Náhradní cívka |
|-----------|---------------------------|-----------------------------|-----------------------------|-------------------------|
| 19118-150 | Sweepfire EC              | 10118-150                   | 1500                        | nylon                   |
| 19118-200 | Sweepfire EC              | 10118-200                   | 2000                        | nylon                   |
| 19118-250 | Sweepfire EC              | 10118-250                   | 2500                        | nylon                   |
| 19118-300 | Sweepfire EC              | 10118-300                   | 3000                        | nylon                   |
| 19118-350 | Sweepfire EC              | 10118-350                   | 3500                        | nylon                   |
| 19118-400 | Sweepfire EC              | 10118-400                   | 4000                        | nylon                   |
| 19118-500 | Sweepfire EC              | 10118-500                   | 5000                        | nylon                   |

### Náhradní cívky pro Prorex V LT

| Prod. č.  | Pasuje k navijákům Modely | Pasuje k navijákům Prod. č. | Pasuje k navijákům Velikost | Materiál Náhradní cívka |
|-----------|---------------------------|-----------------------------|-----------------------------|-------------------------|
| 19609-100 | 22 Prorex V LT            | 10609-100                   | 1000                        | hliník                  |
| 19609-200 | 22 Prorex V LT            | 10609-200                   | 2000                        | hliník                  |
| 19609-250 | 22 Prorex V LT            | 10609-250                   | 2500-XH                     | hliník                  |
| 19609-300 | 22 Prorex V LT            | 10609-300                   | 3000-C                      | hliník                  |
| 19609-400 | 22 Prorex V LT            | 10609-400                   | 4000-C                      | hliník                  |
| 19609-401 | 22 Prorex V LT            | 10609-401                   | 4000-CXH                    | hliník                  |

### Náhradní cívky pro TD Feeder QD

| Prod. č.  | Pasuje k navijákům Modely | Pasuje k navijákům Prod. č. | Pasuje k navijákům Velikost | Materiál Náhradní cívka |
|-----------|---------------------------|-----------------------------|-----------------------------|-------------------------|
| 19419-412 | 18 TD Feeder QD           | 10419-412                   | 4012                        | hliník                  |

### Náhradní cívky pro TDM QD

| Prod. č.  | Pasuje k navijákům Modely | Pasuje k navijákům Prod. č. | Pasuje k navijákům Velikost | Materiál Náhradní cívka |
|-----------|---------------------------|-----------------------------|-----------------------------|-------------------------|
| 19420-312 | 19 TDM QD                 | 10420-312                   | 3012                        | hliník                  |
| 19420-412 | 19 TDM QD                 | 10420-412                   | 4012                        | hliník                  |

### Náhradní cívky pro Prorex X LT

| Prod. č.  | Pasuje k navijákům Modely | Pasuje k navijákům Prod. č. | Pasuje k navijákům Velikost | Materiál Náhradní cívka |
|-----------|---------------------------|-----------------------------|-----------------------------|-------------------------|
| 19608-200 | 18 Prorex X LT            | 10608-200                   | 2000                        | hliník                  |
| 19608-250 | 18 Prorex X LT            | 10608-250                   | 2500                        | hliník                  |
| 19608-300 | 18 Prorex X LT            | 10608-300                   | 3000-C                      | hliník                  |
| 19608-301 | 18 Prorex X LT            | 10608-301                   | 3000-CXH                    | hliník                  |
| 19608-400 | 18 Prorex X LT            | 10608-400                   | 4000-C                      | hliník                  |

### Náhradní cívky pro TDR Distance 25 QD

| Prod. č.  | Pasuje k navijákům Modely | Pasuje k navijákům Prod. č. | Pasuje k navijákům Velikost | Materiál Náhradní cívka |
|-----------|---------------------------|-----------------------------|-----------------------------|-------------------------|
| 19922-026 | 23 TDR Distance 25 QD     | 10922-026                   | 25 QD                       | hliník                  |

### Náhradní cívky pro TDR Match & Feeder QD

| Prod. č.  | Pasuje k navijákům Modely | Pasuje k navijákům Prod. č. | Pasuje k navijákům Velikost | Materiál Náhradní cívka |
|-----------|---------------------------|-----------------------------|-----------------------------|-------------------------|
| 19516-258 | 24 TDR Match & Feeder QD  | 10516-258                   | 2508QD                      | hliník                  |
| 19516-312 | 24 TDR Match & Feeder QD  | 10516-312                   | 3012QD                      | hliník                  |
| 19516-313 | 24 TDR Match & Feeder QD  | 10516-313                   | 3012QD-DH                   | hliník                  |

### Náhradní cívky pro Regal LT

| Prod. č.  | Pasuje k navijákům Modely | Pasuje k navijákům Prod. č. | Pasuje k navijákům Velikost | Materiál Náhradní cívka |
|-----------|---------------------------|-----------------------------|-----------------------------|-------------------------|
| 19116-105 | 18 Regal LT               | 10116-105                   | 1000D                       | hliník                  |
| 19116-205 | 18 Regal LT               | 10116-205                   | 2000D                       | hliník                  |
| 19116-255 | 18 Regal LT               | 10116-255                   | 2500D                       | hliník                  |
| 19116-305 | 18 Regal LT               | 10116-305                   | 3000D-C                     | hliník                  |

### Náhradní cívky pro QC

| Prod. č.  | Pasuje k navijákům Modely | Pasuje k navijákům Prod. č. | Pasuje k navijákům Velikost | Materiál Náhradní cívka |
|-----------|---------------------------|-----------------------------|-----------------------------|-------------------------|
| 19431-175 | QC 750                    | 10431-175                   | 750                         | hliník                  |

## NAVIJÁKY S PŘEDNÍ BRZDOU

### Náhradní cívky pro QR

| Prod. č.  | Pasuje k navijákům Modely | Pasuje k navijákům Prod. č. | Pasuje k navijákům Velikost | Materiál Náhradní cívka |
|-----------|---------------------------|-----------------------------|-----------------------------|-------------------------|
| 19431-075 | QR 750                    | 10431-075                   | 750                         | hliník                  |

### Náhradní cívky pro Tournament QD

| Prod. č.  | Pasuje k navijákům Modely | Pasuje k navijákům Prod. č. | Pasuje k navijákům Velikost | Materiál Náhradní cívka |
|-----------|---------------------------|-----------------------------|-----------------------------|-------------------------|
| 19406-305 | 20 Tournament QD          | 10406-305                   | 3010                        | hliník                  |
| 19406-310 | 20 Tournament QD          | 10406-310                   | 3010                        | hliník                  |
| 19406-405 | 20 Tournament QD          | 10406-405                   | 4010                        | hliník                  |

### Univerzální cívky pro LT navijáky

| Prod. č.  | Pasuje k navijákům Velikost | Materiál Náhradní cívka |
|-----------|-----------------------------|-------------------------|
| 19115-100 | 1000D                       | hliník                  |
| 19115-200 | 2000D                       | hliník                  |
| 19115-250 | 2500D                       | hliník                  |
| 19115-300 | 3000D                       | hliník                  |
| 19115-400 | 4000D                       | hliník                  |
| 19115-500 | 5000D                       | hliník                  |
| 19115-600 | 6000D                       | hliník                  |

## VOLNOBĚŽNÉ NAVIJÁKY



### Náhradní cívky pro Black Widow BR A

| Prod. č.  | Pasuje k navijákům Modely | Pasuje k navijákům Prod. č. | Pasuje k navijákům Velikost | Materiál Náhradní cívka |
|-----------|---------------------------|-----------------------------|-----------------------------|-------------------------|
| 19153-350 | Black Widow BR A          | 10153-350                   | 3500                        | hliník                  |
| 19153-400 | Black Widow BR A          | 10153-400                   | 4000                        | hliník                  |
| 19153-450 | Black Widow BR A          | 10153-450                   | 4500                        | hliník                  |
| 19153-500 | Black Widow BR A          | 10153-500                   | 5000                        | hliník                  |

### Náhradní cívky pro Black Widow BR LT

| Prod. č.  | Pasuje k navijákům Modely | Pasuje k navijákům Prod. č. | Pasuje k navijákům Velikost | Materiál Náhradní cívka |
|-----------|---------------------------|-----------------------------|-----------------------------|-------------------------|
| 19149-250 | 19 Black Widow BR LT      | 10149-250                   | 2500                        | hliník                  |
| 19149-300 | 19 Black Widow BR LT      | 10149-300                   | 3000                        | hliník                  |
| 19149-400 | 19 Black Widow BR LT      | 10149-400                   | 4000-C                      | hliník                  |
| 19149-500 | 19 Black Widow BR LT      | 10149-500                   | 5000-C                      | hliník                  |

### Náhradní cívky pro Emblem BR

| Prod. č.  | Pasuje k navijákům Modely | Pasuje k navijákům Prod. č. | Pasuje k navijákům Velikost | Materiál Náhradní cívka |
|-----------|---------------------------|-----------------------------|-----------------------------|-------------------------|
| 19158-100 | 22 Emblem BR              | 10158-100                   | 10000                       | hliník                  |

### Náhradní cívky pro Emblem BR 25 A

| Prod. č.  | Pasuje k navijákům Modely | Pasuje k navijákům Prod. č. | Pasuje k navijákům Velikost | Materiál Náhradní cívka |
|-----------|---------------------------|-----------------------------|-----------------------------|-------------------------|
| 19928-025 | Emblem BR 25 A            | 10928-025                   | 25                          | hliník                  |

### Náhradní cívky pro Emcast BR A

| Prod. č.  | Pasuje k navijákům Modely | Pasuje k navijákům Prod. č. | Pasuje k navijákům Velikost | Materiál Náhradní cívka |
|-----------|---------------------------|-----------------------------|-----------------------------|-------------------------|
| 19152-350 | Emcast BR A               | 10152-350                   | 3500                        | hliník                  |
| 19152-400 | Emcast BR A               | 10152-400                   | 4000                        | hliník                  |
| 19152-450 | Emcast BR A               | 10152-450                   | 4500                        | hliník                  |
| 19152-500 | Emcast BR A               | 10152-500                   | 5000                        | hliník                  |

### Náhradní cívky pro Emcast BR LT

| Prod. č.  | Pasuje k navijákům Modely | Pasuje k navijákům Prod. č. | Pasuje k navijákům Velikost | Materiál Náhradní cívka |
|-----------|---------------------------|-----------------------------|-----------------------------|-------------------------|
| 19148-250 | 19 Emcast BR LT           | 10148-250                   | 2500                        | hliník                  |
| 19148-300 | 19 Emcast BR LT           | 10148-300                   | 3000                        | hliník                  |
| 19148-400 | 19 Emcast BR LT           | 10148-400                   | 4000-C                      | hliník                  |
| 19148-500 | 19 Emcast BR LT           | 10148-500                   | 5000-C                      | hliník                  |

### Náhradní cívky pro GS BR LT

| Prod. č.  | Pasuje k navijákům Modely | Pasuje k navijákům Prod. č. | Pasuje k navijákům Velikost | Materiál Náhradní cívka |
|-----------|---------------------------|-----------------------------|-----------------------------|-------------------------|
| 19144-300 | 20 GS BR LT               | 10144-300                   | 3000                        | hliník                  |
| 19144-400 | 20 GS BR LT               | 10144-400                   | 4000-C                      | hliník                  |
| 19144-500 | 20 GS BR LT               | 10144-500                   | 5000-C                      | hliník                  |

### Náhradní cívky pro Infinity X BR

| Prod. č.  | Pasuje k navijákům Modely | Pasuje k navijákům Prod. č. | Pasuje k navijákům Velikost | Materiál Náhradní cívka |
|-----------|---------------------------|-----------------------------|-----------------------------|-------------------------|
| 19030-550 | Infinity® X BR            | 10030-550                   | 5500                        | hliník                  |





# DAIWA NÁHRADNÍ CÍVKY

## VELKOKAPACITNÍ NAVIJÁKY

### Náhradní cívky pro Basia 45 SCW QD

| Prod. č.  | Pasuje k navijákům Modely | Pasuje k navijákům Prod. č. | Pasuje k navijákům Velikost | Návin Nylon m/mm | Materiál Náhradní cívka |
|-----------|---------------------------|-----------------------------|-----------------------------|------------------|-------------------------|
| 19121-048 | 19 Basia 45 SCW QD        | 10121-048                   | 45-5000C                    | 300/0.35         | hliník                  |
| 19121-049 | 19 Basia 45 SCW QD        | 10121-048                   | 45-5000LD                   | 530/0.35         | hliník                  |

### Náhradní cívky pro Basia 45 SLD QD

| Prod. č.  | Pasuje k navijákům Modely | Pasuje k navijákům Prod. č. | Pasuje k navijákům Velikost | Materiál Náhradní cívka |
|-----------|---------------------------|-----------------------------|-----------------------------|-------------------------|
| 19121-045 | 17 Basia 45 SLD QD        | 10121-045                   | 45-5000C                    | hliník                  |

### Náhradní cívky pro Black Widow 25 A

| Prod. č.  | Pasuje k navijákům Modely | Pasuje k navijákům Prod. č. | Pasuje k navijákům Velikost | Materiál Náhradní cívka |
|-----------|---------------------------|-----------------------------|-----------------------------|-------------------------|
| 19133-225 | Black Widow 25 A          | 10133-225                   | 25                          | hliník                  |

### Náhradní cívky pro Black Widow 35 A

| Prod. č.  | Pasuje k navijákům Modely | Pasuje k navijákům Prod. č. | Pasuje k navijákům Velikost | Materiál Náhradní cívka |
|-----------|---------------------------|-----------------------------|-----------------------------|-------------------------|
| 19155-550 | Black Widow 35 A          | 10155-550                   | 35-5500                     | hliník                  |
| 19155-600 | Black Widow 35 A          | 10155-600                   | 35-5000LD                   | hliník                  |

### Náhradní cívky pro Crosscast 35 SCW LD QD

| Prod. č.  | Pasuje k navijákům Modely | Pasuje k navijákům Prod. č. | Pasuje k navijákům Velikost | Materiál Náhradní cívka |
|-----------|---------------------------|-----------------------------|-----------------------------|-------------------------|
| 19128-609 | 20 Crosscast 35 SCW LD QD | 10128-609                   | 35-5000LD                   | hliník                  |

### Náhradní cívky pro Crosscast 45 SCW QD

| Prod. č.  | Pasuje k navijákům Modely | Pasuje k navijákům Prod. č. | Pasuje k navijákům Velikost | Materiál Náhradní cívka |
|-----------|---------------------------|-----------------------------|-----------------------------|-------------------------|
| 19250-500 | 20 Crosscast 45 SCW QD    | 10250-500                   | 45-5000C                    | hliník                  |
| 19250-600 | 20 Crosscast 45 SCW QD    | 10250-600                   | 45-5000LD                   | hliník                  |

### Náhradní cívky pro Crosscast 45 SCW QD OT

| Prod. č.  | Pasuje k navijákům Modely | Pasuje k navijákům Prod. č. | Pasuje k navijákům Velikost | Materiál Náhradní cívka |
|-----------|---------------------------|-----------------------------|-----------------------------|-------------------------|
| 19250-605 | 21 Crosscast 45 SCW QD OT | 10250-605                   | 5000LD                      | hliník                  |
| 19250-505 | 21 Crosscast 45 SCW QD OT | 10250-505                   | 5000C                       | hliník                  |

### Náhradní cívky pro Crosscast Spod 45 SCW QD

| Prod. č.  | Pasuje k navijákům Modely   | Pasuje k navijákům Prod. č. | Pasuje k navijákům Velikost | Materiál Náhradní cívka |
|-----------|-----------------------------|-----------------------------|-----------------------------|-------------------------|
| 19128-610 | 20 Crosscast Spod 45 SCW QD | 10128-610                   | 45-5000C                    | hliník                  |

### Náhradní cívky pro Crosscast Surf 45 SCW QD

| Prod. č.  | Pasuje k navijákům Modely   | Pasuje k navijákům Prod. č. | Pasuje k navijákům Velikost | Materiál Náhradní cívka |
|-----------|-----------------------------|-----------------------------|-----------------------------|-------------------------|
| 19251-500 | 20 Crosscast Surf 45 SCW QD | 10251-500                   | 45-5000C                    | hliník                  |

### Náhradní cívky pro Emblem 35 SCW LD QD

| Prod. č.   | Pasuje k navijákům Modely | Pasuje k navijákům Prod. č. | Pasuje k navijákům Velikost | Materiál Náhradní cívka |
|------------|---------------------------|-----------------------------|-----------------------------|-------------------------|
| 19158-635  | 23 Emblem 35 SCW QD       | 10158-635                   | 35-5000C                    | hliník                  |
| 19158-635D | 23 Emblem 35 SCW QD       | 10158-635                   | 35-5000C                    | hliník                  |

### Náhradní cívky pro Emblem 45 SCW QD (OT)

| Prod. č.   | Pasuje k navijákům Modely | Pasuje k navijákům Prod. č. | Pasuje k navijákům Velikost | Materiál Náhradní cívka |
|------------|---------------------------|-----------------------------|-----------------------------|-------------------------|
| 19158-649  | 23 Emblem 45 SCW QD-OT    | 10158-649                   | 45-5000C                    | hliník                  |
| 19158-649D | 23 Emblem 45 SCW QD-OT    | 10158-649                   | 45-5000C                    | hliník                  |
| 19158-800  | 23 Emblem 45 SCW QD       | 10158-800                   | 45-5000C                    | hliník                  |
| 19158-800D | 23 Emblem 45 SCW QD       | 10158-800                   | 45-5000C                    | hliník                  |

### Náhradní cívky pro Emblem 45 SCW QD SD

| Prod. č.    | Pasuje k navijákům Modely | Pasuje k navijákům Prod. č. | Pasuje k navijákům Velikost | Materiál Náhradní cívka |
|-------------|---------------------------|-----------------------------|-----------------------------|-------------------------|
| 19158-700   | 21 Emblem 45 SCW QD SD    | 10158-700                   | 45-5000SD                   | hliník                  |
| 19158-700SD | 21 Emblem 45 SCW QD SD    | 10158-700                   | 45-5000SD                   | hliník                  |

### Náhradní cívky pro Emblem Spod 35 SCW QD

| Prod. č.  | Pasuje k navijákům Modely | Pasuje k navijákům Prod. č. | Pasuje k navijákům Velikost | Materiál Náhradní cívka |
|-----------|---------------------------|-----------------------------|-----------------------------|-------------------------|
| 19158-606 | 18 Emblem Spod 35 SCW QD  | 10158-606                   | 35-5000C                    | hliník                  |

### Náhradní cívky pro Emblem Surf 45 SCW QD

| Prod. č.   | Pasuje k navijákům Modely | Pasuje k navijákům Prod. č. | Pasuje k navijákům Velikost | Materiál Náhradní cívka |
|------------|---------------------------|-----------------------------|-----------------------------|-------------------------|
| 19711-450  | 23 Emblem Surf 45 SCW QD  | 10711-450                   | 45-5000C                    | hliník                  |
| 19711-450D | 23 Emblem Surf 45 SCW QD  | 10711-450                   | 45-5000C                    | hliník                  |

### Náhradní cívky pro 23 Superspod 45 SCW QD-OT

| Prod. č.  | Pasuje k navijákům Modely | Pasuje k navijákům Prod. č. | Pasuje k navijákům Velikost | Materiál Náhradní cívka |
|-----------|---------------------------|-----------------------------|-----------------------------|-------------------------|
| 19158-505 | 23 Superspod 45 SCW QD-OT | 19158-505                   | 45-5000C                    | hliník                  |

### Náhradní cívky pro Tournament Basia 45 SCW QD

| Prod. č.  | Pasuje k navijákům Modely     | Pasuje k navijákům Prod. č. | Pasuje k navijákům Velikost | Materiál Náhradní cívka |
|-----------|-------------------------------|-----------------------------|-----------------------------|-------------------------|
| 19121-050 | 20 Tournament Basia 45 SCW QD | 10121-050                   | 45-5000C                    | hliník                  |

### Náhradní cívky pro Tournament Feeder 25 QD

| Prod. č.  | Pasuje k navijákům Modely  | Pasuje k navijákům Prod. č. | Materiál Náhradní cívka |
|-----------|----------------------------|-----------------------------|-------------------------|
| 19924-025 | 21 Tournament Feeder 25 QD | 10924-025                   | hliník                  |

### Náhradní cívky pro Whisker 25 QD

| Prod. č.  | Pasuje k navijákům Modely | Pasuje k navijákům Prod. č. | Pasuje k navijákům Velikost | Materiál Náhradní cívka |
|-----------|---------------------------|-----------------------------|-----------------------------|-------------------------|
| 19930-025 | 20 Whisker 25 QD          | 10930-025                   | 25                          | hliník                  |

## VELKOKAPACITNÍ NAVIJÁKY

### Náhradní cívky pro Whisker 45 SCW QD OT

| Prod. č.    | Pasuje k navijákům Modely | Pasuje k navijákům Prod. č. | Pasuje k navijákům Velikost | Materiál Náhradní cívka |
|-------------|---------------------------|-----------------------------|-----------------------------|-------------------------|
| 19930-500   | 22 Whisker 45 SCW QD OT   | 10930-500                   | 45-5000C                    | hliník                  |
| 19930-500D  | 22 Whisker 45 SCW QD OT   | 10930-500                   | 45-5000C                    | hliník                  |
| 19930-500SD | 22 Whisker 45 SCW QD OT   | 10930-500                   | 45-5000C                    | hliník                  |

## BAITCASTOVÉ NAVIJÁKY

### Náhradní cívky pro Steez Limited SV TW HL

| Prod. č.  | Pasuje k navijákům Modely | Pasuje k navijákům Prod. č. | Pasuje k navijákům Velikost | Materiál Náhradní cívka |
|-----------|---------------------------|-----------------------------|-----------------------------|-------------------------|
| 19015-100 | 21 Steez Limited SV TW HL | 10015-100                   | 1000HL                      | hliník                  |

## MOŘSKÉ SMEKACÍ NAVIJÁKY

### Náhradní cívky pro BG

| Prod. č.  | Pasuje k navijákům Modely | Pasuje k navijákům Prod. č. | Pasuje k navijákům Velikost | Materiál Náhradní cívka |
|-----------|---------------------------|-----------------------------|-----------------------------|-------------------------|
| 19460-250 | BG                        | 10460-250                   | 2500                        | hliník                  |
| 19460-300 | BG                        | 10460-300                   | 3000                        | hliník                  |
| 19460-350 | BG                        | 10460-350                   | 3500                        | hliník                  |
| 19460-400 | BG                        | 10460-400                   | 4000                        | hliník                  |
| 19460-450 | BG                        | 10460-450                   | 4500                        | hliník                  |
| 19460-500 | BG                        | 10460-500                   | 5000                        | hliník                  |
| 19460-650 | BG                        | 10460-650                   | 6500                        | hliník                  |
| 19460-800 | BG                        | 10460-800                   | 8000                        | hliník                  |

### Náhradní cívky pro BG MQ

| Prod. č.  | Pasuje k navijákům Modely | Pasuje k navijákům Prod. č. | Pasuje k navijákům Velikost | Materiál Náhradní cívka |
|-----------|---------------------------|-----------------------------|-----------------------------|-------------------------|
| 19465-250 | 20 BG MQ                  | 10465-250                   | 2500D-H                     | hliník                  |
| 19465-300 | 20 BG MQ                  | 10465-300                   | 3000D-XH                    | hliník                  |
| 19465-400 | 20 BG MQ                  | 10465-400                   | 4000D-XH                    | hliník                  |
| 19465-600 | 20 BG MQ                  | 10465-600                   | 6000D-H                     | hliník                  |
| 19465-080 | 20 BG MQ                  | 10465-080                   | 8000-H                      | hliník                  |
| 19465-100 | 20 BG MQ                  | 10465-100                   | 10000-H                     | hliník                  |
| 19465-020 | 20 BG MQ                  | 10465-020                   | 20000                       | hliník                  |

### Náhradní cívky pro Caldia SW

| Prod. č.  | Pasuje k navijákům Modely | Pasuje k navijákům Prod. č. | Pasuje k navijákům Velikost | Materiál Náhradní cívka |
|-----------|---------------------------|-----------------------------|-----------------------------|-------------------------|
| 19320-405 | 23 Caldia SW              | 10320-405                   | 4000D-CXH                   | hliník                  |
| 19320-605 | 23 Caldia SW              | 10320-605                   | 6000D-H                     | hliník                  |
| 19320-805 | 23 Caldia SW              | 10320-805                   | 8000-H                      | hliník                  |
| 19320-105 | 23 Caldia SW              | 10320-105                   | 10000-H                     | hliník                  |

## BAITCASTOVÉ NAVIJÁKY

### Náhradní cívky pro Tatula SV TW XLS / HL

| Prod. č.  | Pasuje k navijákům Modely | Pasuje k navijákům Prod. č. | Pasuje k navijákům Velikost | Materiál Náhradní cívka |
|-----------|---------------------------|-----------------------------|-----------------------------|-------------------------|
| 19714-100 | 20 Tatula SV TW HSL / XSL | 10714-101, 10714-100        | 103XSL/HL                   | hliník                  |

### Náhradní cívky pro Tatula TWS XSL / HL

| Prod. č.  | Pasuje k navijákům Modely | Pasuje k navijákům Prod. č. | Pasuje k navijákům Velikost | Materiál Náhradní cívka |
|-----------|---------------------------|-----------------------------|-----------------------------|-------------------------|
| 19711-304 | 20 Tatula TWS XSL / HL    | 10711-304, 10711-305        | 300XSL/HL                   | hliník                  |

### Náhradní cívky pro Zillion SV TW PL / XHL

| Prod. č.  | Pasuje k navijákům Modely | Pasuje k navijákům Prod. č. | Pasuje k navijákům Velikost | Materiál Náhradní cívka |
|-----------|---------------------------|-----------------------------|-----------------------------|-------------------------|
| 19016-100 | 21 Zillion SV TW PL / XHL | 10016-100                   | 1000PL                      | hliník                  |
| 19016-105 | 21 Zillion SV TW PL / XHL | 10016-105                   | 1000XHL                     | hliník                  |

### Náhradní cívky pro Certate SW

| Prod. č.  | Pasuje k navijákům Modely | Pasuje k navijákům Prod. č. | Pasuje k navijákům Velikost | Materiál Náhradní cívka |
|-----------|---------------------------|-----------------------------|-----------------------------|-------------------------|
| 19315-050 | 21 Certate SW             | 10315-050                   | 5000-H                      | hliník                  |
| 19315-051 | 21 Certate SW             | 10315-051                   | 5000-XH                     | hliník                  |
| 19315-060 | 21 Certate SW             | 10315-060                   | 6000-H                      | hliník                  |
| 19315-061 | 21 Certate SW             | 10315-061                   | 6000-XH                     | hliník                  |
| 19315-080 | 21 Certate SW             | 10315-080                   | 8000-H                      | hliník                  |
| 19315-081 | 21 Certate SW             | 10315-081                   | 8000-P                      | hliník                  |
| 19315-100 | 21 Certate SW             | 10315-100                   | 10000-H                     | hliník                  |
| 19315-101 | 21 Certate SW             | 10315-101                   | 10000-P                     | hliník                  |
| 19315-140 | 21 Certate SW             | 10315-140                   | 14000-XH                    | hliník                  |
| 19315-180 | 21 Certate SW             | 10315-180                   | 18000-H                     | hliník                  |

### Spare Spools for Saltiga

| Prod. č.  | Pasuje k navijákům Modely | Pasuje k navijákům Prod. č. | Pasuje k navijákům Velikost | Materiál Náhradní cívka |
|-----------|---------------------------|-----------------------------|-----------------------------|-------------------------|
| 19310-040 | 23 Saltiga                | 10310-040                   | 4000-H                      | hliník                  |
| 19310-050 | 23 Saltiga                | 10310-050                   | 5000-H                      | hliník                  |
| 19310-060 | 23 Saltiga                | 10310-060                   | 6000-H                      | hliník                  |
| 19310-061 | 23 Saltiga                | 10310-061                   | 6000-XH                     | hliník                  |

| Prod. č.  | Pasuje k navijákům Modely | Pasuje k navijákům Prod. č. | Pasuje k navijákům Velikost | Materiál Náhradní cívka |
|-----------|---------------------------|-----------------------------|-----------------------------|-------------------------|
| 19310-080 | 20 Saltiga                | 10310-080                   | 8000-H                      | hliník                  |
| 19310-100 | 20 Saltiga                | 10310-100                   | 10000-H                     | hliník                  |
| 19310-101 | 20 Saltiga                | 10310-101                   | 10000-P                     | hliník                  |
| 19310-140 | 20 Saltiga                | 10310-140                   | 14000-XH                    | hliník                  |
| 19310-141 | 20 Saltiga                | 10310-141                   | 14000-P                     | hliník                  |
| 19310-180 | 20 Saltiga                | 10310-180                   | 18000-H                     | hliník                  |
| 19310-200 | 20 Saltiga                | 10310-200                   | 20000-H                     | hliník                  |







**DAWNA**

**ROD PROGRAM  
2024**



# ROD INDEX 2024



## SPECIAL ROD INDEX

### SEA TROUT SPIN

| Art. No.  | Series                 | Length | C.W.   | Closed Length | Sections | Weight | No. Guides | Page |
|-----------|------------------------|--------|--------|---------------|----------|--------|------------|------|
| 11128-305 | Tournament XT Titanium | 3.05m  | 5-35g  | 157cm         | 2        | 170g   | 10         | 126  |
| 11325-300 | Daiwa Pro Staff ST     | 3.00m  | 8-35g  | 157cm         | 2        | 160g   | 10         | 136  |
| 11326-320 | Daiwa Pro Staff ST     | 3.20m  | 10-35g | 164cm         | 2        | 190g   | 10         | 136  |
| 11326-305 | Daiwa Pro Staff ST     | 3.05m  | 14-42g | 157cm         | 2        | 185g   | 10         | 136  |
| 11425-310 | Caldia Spin            | 3.10m  | 7-35g  | 160cm         | 2        | 190g   | 9          | 146  |
| 11872-    | Wilderness ST          |        |        |               | 2        |        |            | 150  |
| 11665-310 | Exceler ST             | 3.15m  | 15-40g | 162cm         | 2        | 185g   | 8          | 155  |
| 11121-301 | Fuego Camo             | 3.00m  | 10-40g | 157cm         | 2        | 160g   | 9          | 156  |
| 11768-290 | Legalis Spin           | 2.90m  | 5-35g  | 152cm         | 2        | 165g   | 9          | 158  |
| 11768-300 | Legalis Spin           | 3.05m  | 10-40g | 159cm         | 2        | 175g   | 9          | 158  |
| 11438-310 | Crossfire ST           | 3.00m  | 10-30g | 156cm         | 2        | 195g   | 8          | 167  |
| 11446-310 | Sweepfire ST           | 3.00m  | 10-30g | 157cm         | 2        | 235g   | 9          | 169  |
| 11253-300 | Megaforce Travel       | 3.00m  | 10-45g | 66cm          | 5        | 215g   | 9          | 172  |
| 11533-312 | Seahunter X ST         | 3.10m  | 10-40g | 160cm         | 2        | 185g   | 9          | 245  |
| 11280-300 | Prorex S               | 3.00m  | 10-40g | 157cm         | 2        | 165g   | 9          | 398  |

### UL/L SPIN/SPOON

| Art. No.  | Series                      | Length | C.W.       | Closed Length | Sections | Weight | No. Guides | Page |
|-----------|-----------------------------|--------|------------|---------------|----------|--------|------------|------|
| 11117-220 | Tournament AGS              | 2.20m  | 3.5-14g    | 116cm         | 2        | 110g   | 9          | 125  |
| 11128-215 | Tournament XT Titanium      | 2.15m  | 4-18g      | 111cm         | 2        | 105g   | 9          | 126  |
| 11926-195 | Airity Spin                 | 1.95m  | 2-9g       | 104cm         | 2        | 90g    | 8          | 129  |
| 11926-225 | Airity Spin - S             | 2.25m  | 3-12g      | 116cm         | 2        | 105g   | 8          | 129  |
| 11323-190 | Daiwa Pro Staff Perch -S    | 1.95m  | 3-14g      | 100cm         | 2        | 110g   | 10         | 132  |
| 11325-195 | Daiwa Pro Staff Trout A. -S | 1.95m  | 0.5-6g     | 103cm         | 2        | 95g    | 9          | 136  |
| 11325-210 | Daiwa Pro Staff Trout A.    | 2.10m  | 3-10g      | 111cm         | 2        | 105g   | 8          | 136  |
| 11508-    | Tatula XT UL/L Spin         |        |            |               | 2        |        |            | 140  |
| 11507-    | Tatula XT UL Baitcast       |        |            |               | 2        |        |            | 141  |
| 11220-195 | Ballistic LTD               | 1.95m  | 1-6g       | 103cm         | 2        | 100g   | 7          | 142  |
| 11220-200 | Ballistic LTD               | 2.00m  | 5-14g      | 106cm         | 2        | 105g   | 7          | 142  |
| 11525-200 | Ballistic X                 | 2.00m  | 3-10g      | 106cm         | 2        | 85g    | 7          | 144  |
| 11525-210 | Ballistic X                 | 2.10m  | 4-15g      | 111cm         | 2        | 95g    | 7          | 144  |
| 11425-195 | Caldia UL Spin              | 1.95m  | 1-6g       | 101cm         | 2        | 100g   | 8          | 147  |
| 11425-200 | Caldia L Spin               | 2.00m  | 3-12g      | 103cm         | 2        | 105g   | 8          | 147  |
| 11427-    | Caldia Sensor Spin          |        |            |               | 2        |        |            | 148  |
| 11872-    | Wilderness Trout            |        |            |               | 2        |        | 8          | 150  |
| 11873-    | Wilderness Solid Spin       |        |            |               | 2        |        |            | 153  |
| 11874-    | Wilderness Coregone         |        |            |               | 2+2      |        |            | 153  |
| 11664-    | Exceler UL -S               |        |            |               | 2        |        |            | 155  |
| 11121-200 | Fuego Spin                  | 2.00m  | 3-12g      | 107cm         | 2        | 115g   | 8          | 156  |
| 11768-190 | Legalis Spin                | 1.90m  | 2-12g      | 103cm         | 2        | 85g    | 8          | 159  |
| 11768-210 | Legalis Spin                | 2.10m  | 3-15g      | 111cm         | 2        | 100g   | 8          | 159  |
| 11627-    | Ninja X UL                  |        |            |               | 2        |        |            | 161  |
| 11437-    | Crossfire UL Spin           |        | 2-7g       |               | 2        |        |            | 167  |
| 11445-    | Sweepfire UL Spin           |        | 5-10g      |               | 2        |        | 7          | 169  |
| 11400-    | Triforce Target Spoon       |        |            |               | 2        |        | 7          | 170  |
| 11251-    | Megaforce Sensitip -S       |        |            |               | 2        |        |            | 173  |
| 11718-    | Presso Trout -S             |        | 0.5-5g     |               | 2        |        | 8          | 174  |
| 11718-    | Presso Trout                |        | 1-6g       |               | 2        |        | 7          | 174  |
| 11719-    | Presso Iprimi -S            |        | 0.5-6g     |               | 2        |        | 8          | 175  |
| 11719-    | Presso Iprimi               |        | 1-7g       |               | 2        |        | 7          | 175  |
| 11441-    | Silver Creek UL -S          |        | 3-14g      |               | 2        |        | 9          | 176  |
| 11441-    | Silver Creek L -S           |        | 5-21g      |               | 2        |        | 9          | 176  |
| 11440-    | Silver Creek Spoon          |        | 0.5-5/1-6g |               | 2        |        |            | 177  |
| 11411-190 | Ballistic X Tele Spin       | 1.90m  | 4-15g      | 57cm          | 6        | 100g   | 5          | 224  |
| 11421-190 | Sweepfire Tele Spin         | 1.90m  | 3-15g      | 50cm          | 5        | 110g   | 4          | 228  |
| 11211-210 | Prorex AGS - S              | 2.10m  | 3-12g      | 111cm         | 2        | 80g    | 9          | 389  |
| 11211-225 | Prorex AGS -S               | 2.25m  | 3-12g      | 117cm         | 2        | 80g    | 9          | 389  |
| 11335-235 | Prorex XR Chebujig -S       | 2.35m  | 3.5-12g    | 122cm         | 2        | 115g   | 9          | 391  |
| 11335-265 | Prorex XR Chebujig -S       | 2.65m  | 3.5-12g    | 137cm         | 2        | 130g   | 10         | 391  |
| 11284-    | Prorex X Sensor             |        |            |               | 2        |        |            | 396  |
| 11280-210 | Prorex S                    | 2.10m  | 3-14g      | 111cm         | 2        | 115g   | 9          | 398  |

### BAITCAST

| Art. No.  | Series                    | Length | C.W.      | Closed Length | Sections | Weight | No. Guides | Page |
|-----------|---------------------------|--------|-----------|---------------|----------|--------|------------|------|
| 11118-215 | Tournament AGS BC         | 2.10m  | 14-42g    | 110cm         | 2        | 115g   | 9          | 125  |
| 11116-210 | Morethan Shad Attack BC   | 2.10m  | 14-42g    | 110cm         | 2        | 140g   | 10         | 131  |
| 11321-    | Daiwa Pro Staff BC        |        |           |               | 2        |        |            | 134  |
| 11320-190 | Pro Staff Vertical Cat BC | 1.90m  | 180g      | 135cm         | 1+1      | 185g   | 9          | 138  |
| 11324-215 | Pro Staff Baitcast        | 2.15m  | 5-18g     | 111cm         | 2        | 125g   | 9          | 139  |
| 11324-225 | Pro Staff Baitcast        | 2.25m  | 14-42g    | 118cm         | 2        | 150g   | 10         | 139  |
| 11507-    | Tatula XT BC              |        |           |               | 2        |        |            | 141  |
| 11527-210 | Ballistic X BC            | 2.10m  | 7-21g     | 111cm         | 2        | 125g   | 10         | 145  |
| 11527-211 | Ballistic X BC            | 2.10m  | 8-35g     | 111cm         | 2        | 130g   | 10         | 145  |
| 11405-215 | Triforce BC               | 2.10m  | 7-28g     | 109cm         | 2        | 140g   | 9          | 170  |
| 11304-226 | Prorex XR Finesse BC      | 2.20m  | 5-14g     | 114cm         | 2        | 120g   | 10         | 392  |
| 11336-    | Prorex XR BC              |        |           |               | 2        |        |            | 392  |
| 11336-    | Prorex XR BC              |        |           |               | 2        |        |            | 393  |
| 11285-196 | Prorex X BC Vertical      | 1.95m  | 8-35g     | 100cm         | 2        | 150g   | 9          | 397  |
| 11285-235 | Prorex X BC               | 2.35m  | up to 84g | 120cm         | 2        | 145g   | 10         | 397  |

### TRAVEL/MULTIPIECE

| Art. No.  | Series                     | Length | C.W.     | Closed Length | Sections | Weight | No. Guides | Page |
|-----------|----------------------------|--------|----------|---------------|----------|--------|------------|------|
| 11123-    | Fuego Camo Travel          |        |          |               | 4        |        | 8          | 157  |
| 11207-    | Ninja X Mobile Spin        |        |          |               | 3        |        | 8          | 163  |
| 11208-    | Ninja X-Compact Spin       |        |          | 50cm          | 9 10     |        | 8          | 163  |
| 11253-    | Megaforce Travel Spin      |        |          |               | 4 5      |        |            | 172  |
| 11596-    | Ninja X Carp 3 sect.       |        |          |               | 3        |        | 6          | 201  |
| 11596-366 | Ninja X Carp 4 sect.       | 12ft   | 3.00lbs  |               | 4        |        | 6          | 201  |
| 11596-397 | Ninja X Carp 4 sect.       | 13ft   | 3.50lbs  |               | 4        |        | 6          | 201  |
| 11584-369 | Black Widow Carp           | 12ft   | 3.00lbs  |               | 3        |        | 6          | 203  |
| 11500-    | Saltiga Air Portable       |        |          |               | 3 4      |        |            | 232  |
| 11882-    | Grandwave Travel Pk        |        |          |               | 5        |        | 8          | 235  |
| 11845-226 | Sealine X'treme Itl. Light | 2.25m  | 100-250g | 65cm          | 4        | 330g   | 2          | 237  |
| 11846-    | Sealine X'treme Itl.       |        |          |               | 3 4      |        | 2          | 239  |
| 11351-    | Sealine Travel Pk          | 2.40m  |          | 66cm          | 4        |        | 7          | 241  |
| 11908-    | BG Offshore Travel         |        |          |               | 4        |        | 7          | 242  |



## TECHNOLOGIE PRUTŮ DAIWA

### Karbonové vlákno

Karbonový materiál použitý na výrobu rybářského prutu má nejvyšší podíl na jeho kvalitě. My, ve společnosti DAIWA, permanentně hledáme možnosti zvýšení podílu karbonových vláken a způsob jak snížit podíl pryskyřice. V souladu se sloganem: více svalů, méně tuku. Toto je naše cesta jak neustále zlepšovat naše pruty.

### SUPER SVF

#### Uhlíková vlákna Super SVF

Obsah pryskyřice je u tohoto exkluzivního materiálu DAIWA snížen na minimum. Výroba a zpracování materiálu Super SVF vyžaduje nejmodernější stroje a je složitá i nákladná. Proto se tento materiál používá pouze u některých našich špičkových produktů. Pruty vyrobené z uhlíku Super SVF jsou extrémně lehké a rychlé. Blanky se po nahození okamžitě vracejí do původní polohy, a proto umožňují extrémně přesné a dlouhé náhozy.

### SVF

#### Uhlíková vlákna SVF

Díky dalšímu snížení podílu pryskyřice v uhlíkových vláknech SVF jsou výsledné pruty ještě citlivější a lehčí než pruty z uhlíkových vláken HVF. Blanky vyrobené z uhlíkových vláken SVF jsou extrémně rychlé a okamžitě přenášejí kontakt se dnem nebo rybami a dokonale zobrazují akci nástrahy. Točivý moment během náhozů a po nich je téměř kompletně eliminován – což přispívá k přesnějším náhozům. Uhlíkové vlákno SVF se také vyrábí výhradně v továrnách na pruty DAIWA.

### HVF

#### Uhlíková vlákna HVF

Tento prémiový vysokomodulární materiál „High Volume Fiber“ byl vyvinut společností DAIWA a vyrábí se výhradně v našich vlastních závodech na výrobu prutů. Velmi tenká uhlíková vlákna umožňují výrobu extra kompaktních blanků s nízkým obsahem pryskyřice. Výsledné pruty jsou extrémně lehké, mají rychlou akci a jsou lépe vyvážené než pruty z běžných uhlíkových blanků.



HIGH MODULUS CARBON PLUS

#### Uhlíková vlákna HMC+

Blanky prutů z „High Modulus Carbon +“ jsou vyrobeny z uhlíkových vysokomodulárních vláken s větší hustotou. V důsledku toho obsahují blanky HMC+ pouze snížené množství pryskyřice ve srovnání s běžnými uhlíkovými vlákny Pre Preg. HMC+ proto představuje kvalitativní úroveň předcházející exkluzivním uhlíkovým vláknům HVF. Pruty vyrobené z tohoto vynikajícího uhlíkového materiálu jsou rychlejší, lehčí a lépe vyvážené než pruty vyrobené ze standardních materiálů s vysokým obsahem pryskyřice nebo kompozitních blanků tvořených uhlíkovými a skelnými vlákny.

## NANOPLUS

U technologie Nanoplus je pryskyřice obohacena o sloučeniny nanoalloy materiálu a až poté je použita pro spojení jednotlivých karbonových vláken. Tento postup umožňuje konstrukci lehkých, ale přesto robustních blanků.



S očky AGS, (AGS = Air Guide System) DAIWA prezentuje novou éru v technologii výroby prutů. Očka AGS mají rám vyrobený z nejkvalitnějších karbonových vláken, a proto jsou podstatně lehčí než například očka titanová Fuji, která patří k těm nejlehčím na trhu. Snížení váhy výrazně optimalizuje akci prutu, které jsou pak rychlejší a rychleji



se také navrací do původní polohy. Navíc použití oček s karbonovým rámem redukuje vibraci oček během hodů – výsledkem pak jsou přesnější náhozy. Kdokoli vezme do ruky prut s AGS očky, okamžitě pocítí dramatický rozdíl v akci a váze oproti běžným prutům se standardními očky.

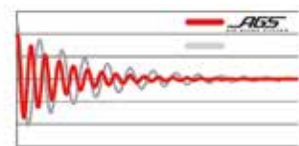

Díky materiálu AGS špička reaguje rychleji.



Použití oček z AGS materiálu vede ke snížení hmotnosti až o 40% oproti běžným, konvenčním očkům. To znamená menší zátěž pro blank a vede ke zřetelně lepší odolnosti prutu.



Konstrukce rámu oček snižuje pravděpodobnost zamotání vlasce. Zejména v protivětru a při použití pletenky je hrozba ztráty úlovku, kvůli zamotání do oček vysoká. AGS očka umožňují hladký průchod vlasce či šňůry očkem, bez zasakování nebo ztráty úlovku.

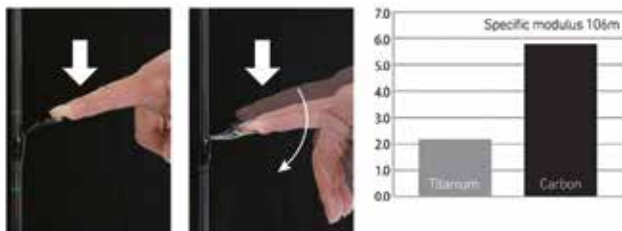

Při porovnání karbonu s titanem jsme došli k následujícímu závěru: karbon je přibližně trojnásobně tužší než titan a díky tomu je to ideální materiál pro tvorbu oček – karbonový rám u AGS oček podporuje citlivost blanku tak, jako žádný jiný materiál.

# 3DX<sup>®</sup>

## 3D CROSS

V porovnání se standardními karbonovými vlákny, která se pokládají tak, že tvoří 2-dimenzionální strukturu, DAIWA vyvinula 3-dimenzionální karbonový materiál 3DX 3D-Cross.

3DX

Vzájemně propojená 3DX karbonová vlákna jsou integrována do blanku během výroby. Tato "kostra" zvyšuje kompresi, zlepšuje pevnost v ohybu a akce blanku je tak rychlejší.

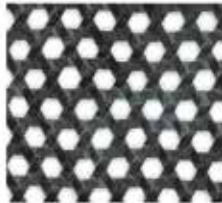

3DX

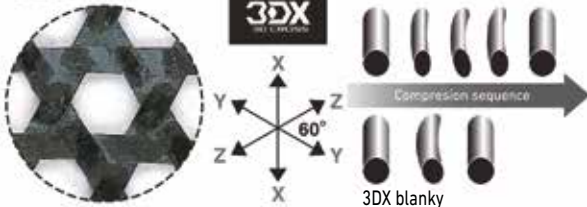

Díky novému 3DX karbonovému materiálu je komprese blanku výrazně lepší. Prut má vždy stejný přenos síly - bez ohledu na směr pohybu prutu. Navíc se u prutu znatelně snižuje jeho kroutcí moment - výsledkem těchto vlastností je více přesných náhozů.

Šestiúhelníkový vzor je v přírodě značně rozšířený model a je základem velkých technických inovací.



Pro spoj V-Joint Alpha je exkluzivní uhlíkový materiál DAIWA BIAS kombinován s technologií Nanoplus. Nanočástice uhlíkových vláken v materiálu zvyšují jeho pevnost a snižují jeho hmotnost. Spoj tak může být dimenzován ještě tenčí.

# X45<sup>®</sup>

Speciální karbonový materiál snižující točivý moment. Běžné karbonové materiály jsou tvořené vlákny kladenými v 90 stupňovém úhlu – materiál X45 je tvořen vlákny kladenými ve 45 stupňovém úhlu a je kombinován s 0° a 90° vlákny, což dělá prut silnějším a odolnějším proti kroucení.

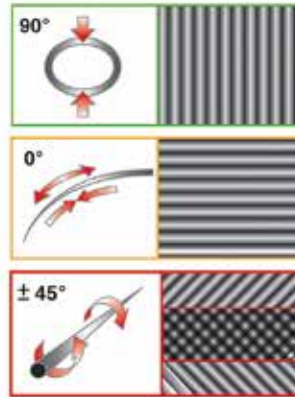

I přes výrazně snížený moment kroucení je ohebnost prutu stále zachována. To znamená, že pruty X45 jsou nejen silnější a nahazují přesněji, ale také, že pomáhají rybáři prezentovat jemné nástrahy a bezpečně a úspěšně ukončit boj s rybou.

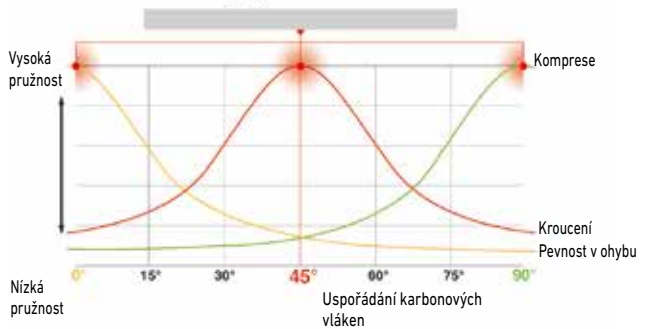
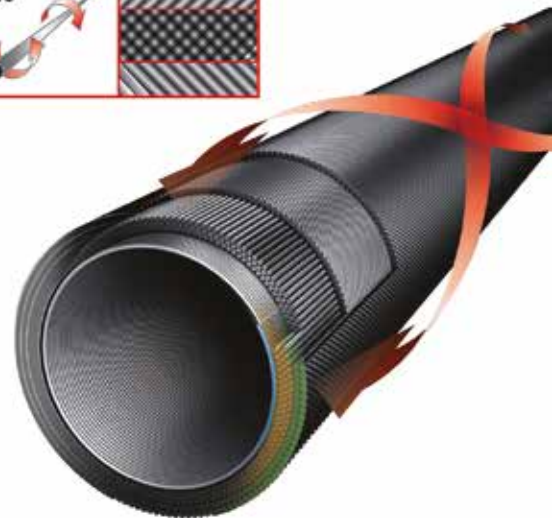

X45 nabízí perfektní vyvážení síly, kontroly a pružnosti



V-Joint je speciální spojka, kdy jsou spoj a jeho okolí vyrobeny ze speciálního karbonového vlákna BIAS, které bylo vyrobeno speciálně pro značku DAIWA. Karbonová vlákna jsou tkaná ve 45 stupňovém úhlu a mají tak větší odolnost proti námaze a harmoničtější křivku ohybu.



## TOURNAMENT AGS SPINNING

Díky použití uhlíkových vláken SVF, konstrukce X45 a technologie Nanoplus jsme dokázali vyvinout neuvěřitelně lehké a rychlé blanky pro naše pruty Tournament AGS, které se po nahození okamžitě vrací do výchozí polohy! Spoj s technologií V-Joint umožňuje konstrukci obzvláště tenkých prutů s velice vylepšenou křivkou ohybu a zvýšenou odolností, pokud jde o spojení mezi jednotlivými částmi. Konstrukce X45 zlepšuje kompresi blanku a činí celý prut ještě odolnějším – výsledkem jsou přesnější náhozy a snížené riziko zlomení!

Přívlačové pruty Tournament AGS se starají o výjimečný pocit – extrémně lehká a odolná očka AGS vyrobená z uhlíkových vláken přenášejí každý pohyb a kontakt s nástrahou, zemí nebo rybou okamžitě k blanku.

Patentované části rukojeti z uhlíkových vláken s vrhacími zátěžemi 14g, 28g a 42g přenášejí každý pohyb blanku přímo do vaší spodní ruky a otevírají tak zcela nový rozměr ovládnutí nástrahy.

Lehká očka AGS v kombinaci s částmi rukojeti z uhlíkových vláken mají obrovský vliv na unikátní akci a vyvážení blanků – výsledkem je dokonalá symbióza technologií!

- Uhlíkový blank SVF® Nanoplus
- Konstrukce uhlíkových vláken X45®
- Systém Micro-Pitch
- Spoj V-Joint® Spigot
- EVA / uhlíková rukojeť
- Sedlo navijáku DAIWA® Air Sensor
- AGS® uhlíková očka
- Špičkové očko Fuji® SiC
- Vinutá očka
- Odnímatelný držák háčku
- Exkluzivní transportní pouzdro

**AGS**  
AIR GUIDE SYSTEM

**SVF**  
NANOPLUS

AIRSENSOR

X45

V-JOINT



### TOURNAMENT AGS SPIN

#### PŘÍVLAČOVÝ PRUT | H | XH

Pruty Tournament AGS s vrhací zátěží 14-42g jsou perfektními pruty pro lov s gumovými nástrahami na candáty, štiky a velké okouny. Jejich super silný a rychlý blank umožňuje agresivní vedení gumových nástrah i na velké vzdálenosti a zároveň zajišťuje jasné a okamžité zaregistrování záběru. Akce blanku je také vhodná pro použití s crankbaity a twitchbaity!

Pruty s vrhací zátěží 28-84g jsou vyrobeny pro těžší přívlač na štiky a candáty s velkými gumovými nástrahami a woblery. Jsou vybaveny dělenou EVA rukojetí. EVA materiál na rukojeti zlepšuje vyváženost těchto výkonných přívlačových prutů a zajišťuje perfektní úchyt a komfort během extrémních soubojů s velkými dravci!

| Prod. č.  | Délka m | CW g  | Akce       | Transportní délka cm | Díly | Očka | Hmotnost g |
|-----------|---------|-------|------------|----------------------|------|------|------------|
| 11118-210 | 2.10    | 14-42 | ultra fast | 110                  | 2    | 9    | 115        |
| 11118-240 | 2.40    | 14-42 | ultra fast | 126                  | 2    | 9    | 130        |
| 11118-270 | 2.70    | 14-42 | ultra fast | 141                  | 2    | 9    | 145        |
| 11118-245 | 2.40    | 28-84 | ultra fast | 126                  | 2    | 9    | 140        |
| 11118-275 | 2.70    | 28-84 | ultra fast | 141                  | 2    | 9    | 155        |



# TOURNAMENT AGS



**AGS**  
AIR GUIDE SYSTEM



11117-240

11117-220

11118-215

11118-245

## TOURNAMENT AGS JIGGERSPIN

### JIGOVÝ PŘÍVLAČOVÝ PRUT | L | M

Pruty Tournament AGS Jig-Spinning se vyznačují výraznou špičkovou akcí a jsou perfektně navrženy pro lov candátů, okounů, pstruhů a tlušťů. Ideální pro lov s malými a středně velkými gumovými nástrahami s jigovými hlavičkami až do 12g. Umožňují okamžité zaregistrování záběru! Verze s vrhací zátěží 14g je vhodná na lov okounů, tlušťů a pstruhů s poněkud lehčími nástrahami nebo pro lov v blízkosti hladiny. Užijte si s těmito pruty lov dravců v celé své kráse!

| Prod. č.  | Délka m | CW g   | Akce       | Transportní délka cm | Díly | Očka | Hmotnost g |
|-----------|---------|--------|------------|----------------------|------|------|------------|
| 11117-220 | 2.20    | 3.5-14 | extra fast | 116                  | 2    | 9    | 110        |
| 11117-210 | 2.10    | 7-28   | ultra fast | 110                  | 2    | 9    | 115        |
| 11117-240 | 2.40    | 7-28   | ultra fast | 126                  | 2    | 9    | 125        |
| 11117-270 | 2.70    | 7-28   | ultra fast | 141                  | 2    | 9    | 135        |

## TOURNAMENT AGS BAITCAST

### BAITCASTOVÝ PRUT | H

Prut Tournament AGS Baitcast s vrhací zátěží do 42g má stejné vlastnosti jako přívlačová verze, ale je vybaven ergonomickým sedlem navijáku pro baitcastové navijáky.

| Prod. č.  | Délka m | CW g  | Akce       | Transportní délka cm | Díly | Očka | Hmotnost g |
|-----------|---------|-------|------------|----------------------|------|------|------------|
| 11118-215 | 2.10    | 14-42 | ultra fast | 110                  | 2    | 9    | 115        |



**SVF**  
nanoplus

V-JOINT α

**3DX**  
3D CROSS

AIRSENSOR

X45



- Uhlíkový blank SVF® Nanoplus
- Konstrukce uhlíkových vláken X45®
- 3DX® 3D-křížově tkaný karbonový povrch
- Spoj V-Joint® Alpha spigot
- Špičková Hard-EVA rukojeť
- Sedlo navijáku DAIWA® Air Sensor
- Očka Fuji® Titanium SiC K

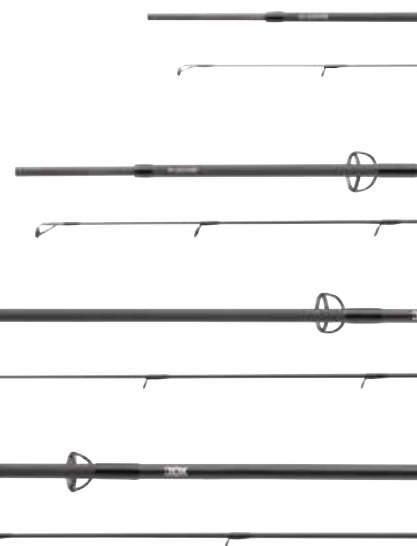

TOURNAMENT

XT TITANIUM

## TOURNAMENT XT TITANIUM SPIN

PŘÍVLAČOVÝ PRUT | L-H

**Špičkové přívlačové pruty DAIWA!**

Přívlačové pruty Tournament XT Titanium spojují nejlepší technologie výroby prutů s prémiovými komponenty.

Díky extrémně nízkému obsahu pryskyřice a výsledně nízké hmotnosti reagují blanky z uhlíkových vláken SVF dokonale rychle a umožňují náhozy s nejvyšší přesností. Díky technologii Nanoplus vedou nejmenší částice uhlíkových vláken uvnitř pryskyřice ke snížení hmotnosti a zároveň zvyšují robustnost. U technologie X45 jsou další uhlíková vlákna obalena pod úhlem 45°, což má za následek podstatně pevnější a odolnější blanky.

Materiál 3DX v oblasti rukojeti poskytuje tomuto prutu prémiový vzhled a do značné míry posiluje páteř.

Použitá očka Fuji Titanium SiC patří k nejlehčím komerčně dostupným očkům a mají výrazně nižší hmotnost ve srovnání s očky s ocelovým rámem. Toto snížení hmotnosti vede k mimořádně rychlému návratu prutu do původní polohy a dělá z těchto prutů perfektního partnera pro naše nejlépeší LT navijáky. Originální sedlo navijáku z uhlíkového kompozitu DAIWA Air Sensor je extrémně lehké a odolné a poskytuje příjemnou manipulaci.

Pruty disponují rukojetí z prémiového EVA materiálu, která byla vyladěna tak, aby dále optimalizovala vyvážení prutu.

Model 3.05m je správnou volbou pro cílený lov candátů a okounů s gumovými nástrahami na vzdálených lovištích. Perfektně použitelný také pro lov mořských pstruhů z pobřeží pomocí třípytek a woblerů.

| Prod. č.  | Délka m | CW g  | Akce       | Transportní délka cm | Díly | Očka | Hmotnost g |
|-----------|---------|-------|------------|----------------------|------|------|------------|
| 11128-215 | 2.15    | 4-18  | ultra fast | 111                  | 2    | 9    | 105        |
| 11128-216 | 2.15    | 7-32  | ultra fast | 111                  | 2    | 9    | 120        |
| 11128-235 | 2.35    | 7-35  | ultra fast | 120                  | 2    | 9    | 130        |
| 11128-265 | 2.65    | 7-35  | ultra fast | 135                  | 2    | 9    | 145        |
| 11128-236 | 2.35    | 14-42 | ultra fast | 120                  | 2    | 9    | 130        |
| 11128-266 | 2.65    | 14-42 | ultra fast | 135                  | 2    | 9    | 150        |
| 11128-237 | 2.35    | 18-64 | ultra fast | 120                  | 2    | 9    | 135        |
| 11128-267 | 2.65    | 18-64 | ultra fast | 135                  | 2    | 9    | 155        |
| 11128-305 | 3.05    | 5-35  | extra fast | 157                  | 2    | 10   | 170        |



TOURNAMENT

X<sup>T</sup>TITANIUM



11128-215



11128-236



11128-265



11128-305







## AIRITY SPINNING

Fantastické přívlačové pruty s japonským stylem!

- Uhlíkový blank HVF® Nanoplus
- Konstrukce uhlíkových vláken X45®
- Spoj V-Joint® Put-over
- Špičková EVA rukojeť
- Sedlo navijáku DAIWA® Air Sensor
- Očka Fuji® SiC K

**HVF**  
nanoplus

X45

AIRSENSOR

V-JOINT



### AIRITY SPIN

PŘÍVLAČOVÝ PRUT | M | MHM | H

Pro řadu přívlačových prutů Airity naši inženýři navrhli některé z nejlepších technologií a komponentů DAIWA vůbec.

Rychlé blanky HVF Nanoplus s technologií X45 se vyznačují výraznou špičkovou akcí se silnou páteří, a proto jsou zvláště vhodné pro použití se všemi druhy gumových nástrah.

Konstrukce z uhlíkových vláken X45 zlepšuje kompresi blanku, a tím činí celý prut ještě odolnějším – výsledkem jsou delší a zároveň přesnější náhozy. Namíchané nanočástice uhlíku v materiálu umožňují dále snížit množství pryskyřice v rámci vysoce modulárního uhlíkového vlákna HVF. Pruty jsou tak ještě lehčí, rychlejší a ještě lépe vyvážené. Exkluzivní technologie V-Joint zpevňuje spoje díky použitému materiálu z uhlíkových vláken BIAS a vytváří neuvěřitelně rovnoměrnou křivku ohybu. Samozřejmě byly také dodrženy nejvyšší standardy kvality pro komponenty prutů.

Extrémně lehká očka Fuji K SiC patří k tomu nejlepšímu na trhu. Exkluzivní sedlo navijáku DAIWA Air Sensor ze super lehkého materiálu z uhlíkových vláken, prémiový EVA materiál na rukojeti a noblesní uhlíkový závit na sedle navijáku zaručují spolehlivost a dlouhou životnost.

| Prod. č.  | Délka m | CW g  | Akce       | Transportní délka cm | Díly | Očka | Hmotnost g |
|-----------|---------|-------|------------|----------------------|------|------|------------|
| 11926-210 | 2.10    | 7-21  | extra fast | 111                  | 2    | 9    | 110        |
| 11926-240 | 2.40    | 14-42 | extra fast | 127                  | 2    | 9    | 140        |
| 11926-270 | 2.70    | 14-42 | extra fast | 142                  | 2    | 9    | 150        |
| 11926-245 | 2.40    | 28-70 | extra fast | 127                  | 2    | 9    | 145        |
| 11926-275 | 2.70    | 28-70 | extra fast | 142                  | 2    | 9    | 155        |



# AIRITY



## AIRITY LIGHT SPIN

### PŘÍVLAČOVÝ PRUT FINESSE | UL | L

Blank modelu Airity 2-9g je kombinován s tubulární špičkou a díky tomu je perfektně vhodný na lehký lov pstruhů, okounů nebo tloušťů s malými třpytkami, woblery nebo gumovými nástrahami.

Prut s vrhací zátěží 3-12g je vybaven citlivým uhlíkovým blankem se silnou páteří – ideální na lov s jemnými nástrahami na okouny nebo s malými nástrahami v silném proudu. Zajišťuje perfektní kontrolu nad nástrahou a skvělou detekci záběru!

| Prod. č.  | Délka m | CW g | Akce              | Transportní délka cm | Díly | Očka | Hmotnost g |
|-----------|---------|------|-------------------|----------------------|------|------|------------|
| 11926-195 | 1.95    | 2-9  | extra fast / fast | 104                  | 2    | 9    | 90         |
| 11926-225 | 2.25    | 3-12 | extra fast        | 116                  | 2    | 9    | 105        |

## AIRITY JIGGERSPIN

### JIGOVÝ PŘÍVLAČOVÝ PRUT | M | MH

Pruty Jig-Spinning z naší řady Airity jsou speciálně vyrobeny pro lov candátů a okounů s pletenými šňurami. Při použití vrhacích zátěží 15g nebo 20g dosahují tyto pruty optimálního nahazovacího výkonu a prezentace nástrahy – ideální pro lov s gumovými nástrahami kolem 8-12cm a jigovými hlavičkami 7,5-15g!

| Prod. č.  | Délka m | CW g | Akce       | Transportní délka cm | Díly | Očka | Hmotnost g |
|-----------|---------|------|------------|----------------------|------|------|------------|
| 11927-240 | 2.40    | 7-28 | extra fast | 127                  | 2    | 9    | 125        |
| 11927-270 | 2.70    | 7-28 | extra fast | 142                  | 2    | 9    | 135        |
| 11927-245 | 2.40    | 8-35 | extra fast | 127                  | 2    | 9    | 130        |
| 11927-275 | 2.70    | 8-35 | extra fast | 142                  | 2    | 9    | 145        |



## MORETHAN SHAD ATTACK

Přívlačové pruty z prémiové kategorie!

- Uhlíkový blank SVF® Nanoplus
- Konstrukce uhlíkových vláken X45®
- Spoj V-Joint® Alpha spigot
- AAA korková rukojeť
- Sedlo navijáku Fuji®
- Tubulární špička
- Očka Fuji® Titanium SiC K
- Držák háčku
- Exkluzivní transportní pouzdro

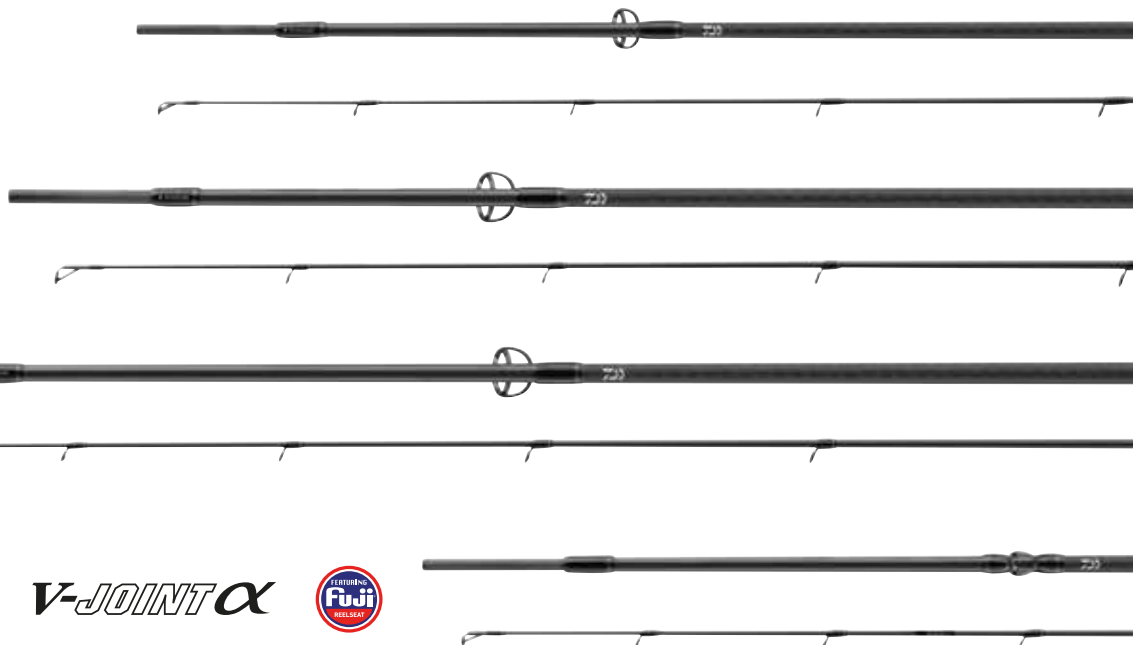

## MORETHAN SHAD ATTACK

NEW

PŘÍVLAČOVÝ PRUT | M | MH | H

Blanky SVF nanoplus jsou vybaveny těmi nejkvalitnějšími komponenty a jejich akce je přesně přizpůsobena požadavkům moderního lovu okounů, candátů a štik. Modely Perch a Zander Attack s vrhací zátěží 7-32g (okoun) a 14-56g (candát) jsou extrémně rychlé, mají tuhou špičku a dokonale přenášejí útoky dravců k rukojeti. Nástrahy lze prezentovat a vést velmi přesně. Tyto pruty se také dokonale hodí pro lov s woblery. Nástrahy lze nahazovat na velké vzdálenosti a vést je agresivním způsobem. Akce prutu Pike Attack s vrhací zátěží 18-64g se skvěle hodí pro klasický lov se shady, ale také skvěle odvádí práci při rovnoměrném vedení s gumovými nástrahami, středně velkými plovoucími nástrahami nebo třpytkami. Při zátěži tento prut vykazuje měkkou parabolu na páteři – ideální, když je třeba absorbovat silné výpady nebo výskoky během zdolávání velkých ryb. Díky použití vylepšeného materiálu z uhlíkových vláken BIAS byl spoj V-Joint Alpha spigot navržen ještě tenčí, což má za následek zvýšení stability až o 10 % a další zlepšení křivky ohybu díky úspoře materiálu.

| Prod. č.  | Délka m | CW g  | Akce       | Transportní délka cm | Díly | Očka | Hmotnost g |
|-----------|---------|-------|------------|----------------------|------|------|------------|
| 11116-240 | 2.40    | 7-32  | ultra fast | 125                  | 2    | 9    | 145        |
| 11116-270 | 2.70    | 7-32  | ultra fast | 141                  | 2    | 10   | 165        |
| 11116-241 | 2.40    | 14-56 | ultra fast | 125                  | 2    | 9    | 155        |
| 11116-271 | 2.70    | 14-56 | ultra fast | 141                  | 2    | 10   | 160        |
| 11116-250 | 2.55    | 18-64 | extra fast | 132                  | 2    | 9    | 155        |





# morethan



## MORETHAN SHAD ATTACK BAITCAST

**NEW**

### BAITCASTOVÝ PRUT | MH

Kromě přívlačových prutů nabízí řada Morethan Shad Attack také pruty baitcastové, které jsou použitelné pro lov s gumovými nástrahami i woblery. S délkou 2.10m lze tento prut pohodlně použít z lodi i ze břehu. S vrhací zátěží 14-42g tento prut odhodí a uvede do pohybu všechny běžné shady na okouny, candáty a štiky, ale také woblery a twitchbaity na velké vzdálenosti.

| Prod. č.  | Délka<br>m | CW<br>g | Akce       | Transportní délka<br>cm | Díly | Očka | Hmotnost<br>g |
|-----------|------------|---------|------------|-------------------------|------|------|---------------|
| 11116-210 | 2.10       | 14-42   | ultra fast | 110                     | 2    | 10   | 140           |



## PRO STAFF SPINNING

Řada DAIWA Pro Staff byla vytvořena v úzké spolupráci s našimi týmovými rybáři DAIWA – Nils Gabsa, Marten Laciny, Adrian Prus, Sebastian Bischof, Horst Hennings, Tim Jaschke a Marcel Asbroek.

Nebo experti strávili mnoho hodin u vody během vývoje, testování mnoha prototypů, dokud nebyly vyvinuty perfektní speciální pruty! Akce blanku, použité komponenty, technologie a konstrukční detaily, jako např. délka rukojeti, byly speciálně navrženy pro experty na okouny, candáty, štiky, vertikální přívlač, pelagický lov a lov s velkými nástrahami. Abychom uspokojili potřeby našich týmových rybářů, byla do vývoje zahrnuta řada špičkových technologií DAIWA.

Materiál z uhlíkových vláken HVF Nanoplus umožňuje konstrukci velmi lehkých, tenkých, rychlých a zároveň extrémně odolných blanků. Díky přidání nano částic bylo již malé množství pryskyřice dále redukováno a blanky se tak staly ještě rychlejší a lehčí!

Konstrukce z uhlíkových vláken X45 vede ke zlepšené kompresi blanku díky speciálnímu umístění uhlíkových vláken – blanky jsou velmi odolné, umožňují přesnější náhozy a lze je perfektně ovládat během zdolávání a prezentace nástrahy. Pruty navíc získávají větší odolnost proti poškození. Technologie V-Joint je zkratkou pro exkluzivně vyvinutou vrstvu uhlíkových vláken BIAS ve spojích, vyrobenou společností DAIWA. Díky tomuto speciálnímu materiálu je tato obvykle citlivá část prutu velmi robustní a zároveň se zlepšuje křivka ohybu.

Zvláště jsme věnovali pozornost vyvážení prutu – konstrukci rukojeti, výběru prémiových velmi lehkých oček Fuji Alconite K-guides a použitým materiálům, které společně zajišťují dokonalý pocit z prutů během lovu a umožňují rybaření bez námahy po celé hodiny.

- Uhlíkový blank HVF® Nanoplus
- Konstrukce uhlíkových vláken X45®
- Alkonitová Fuji® K-očka



PRO STAFF

**HVF**  
nanoplus

X45

V-JOINT



AIRSENSOR



## PRO STAFF PERCH

### PŘÍVLAČOVÝ PRUT | L | ML

Okounové modely série Pro Staff byly navrženy na dva zcela odlišné rybářské styly.

Model Finesse Perch s vrhací zátěží 3-14g disponuje pevnou uhlíkovou špičkou a silnou páteří, což vede k perfektnímu přenosu jemných kontaktů a akce nástrahy přímo k rybáři. Velice krátká horní rukojeť a inovativní sedlo navijáku Fuji TVS umožňují okamžitý kontakt s blankem. Perfektní prut na prezentaci malých nástrah, jako jsou menší gumové nástrahy, woblery a další. Model s vrhací zátěží 5-28g je vybaven tubulární špičkou a výsledná špičková akce je tou pravou volbou pro agresivní jigging s gumovými nástrahami všech druhů, ale dokáže také skvěle vést malé a středně velké woblery. Perfektní prut, když cílíte na velké okouny v hlubších vodách nebo v proudu.

| Prod. č.  | Délka<br>m | CW<br>g | Akce       | Transportní délka<br>cm | Díly | Očka | Hmotnost<br>g |
|-----------|------------|---------|------------|-------------------------|------|------|---------------|
| 11323-190 | 1.95       | 3-14    | extra fast | 100                     | 2    | 10   | 110           |
| 11323-210 | 2.10       | 5-28    | extra fast | 111                     | 2    | 9    | 115           |



11322-246



11323-190



11323-210



## PRO STAFF ZANDER

### PŘÍVLAČOVÝ PRUT | HMH | H

Pruty DAIWA Pro Staff Zander jsou perfektně navrženy pro lov candátů s gumovými nástrahami i s woblery, a to jak ze břehu, tak z lodě. Jejich nahazovací vlastnosti a kontakt s nástrahou jsou vynikající!

Prut s vrhací zátěží až do 42g byl vyroben pro lov se středními nástrahami v pomalých proudech nebo v klidných a mělkých vodách. Model Power Zander umožňuje snadné nahazování nástrah až do 70g a dá se použít v silných proudech nebo v hlubších vodách.

| Prod. č.  | Délka<br>m | CW<br>g | Akce       | Transportní délka<br>cm | Díly | Očka | Hmotnost<br>g |
|-----------|------------|---------|------------|-------------------------|------|------|---------------|
| 11322-245 | 2.50       | 14-42   | extra fast | 129                     | 2    | 9    | 140           |
| 11322-246 | 2.50       | 18-64   | extra fast | 129                     | 2    | 9    | 145           |



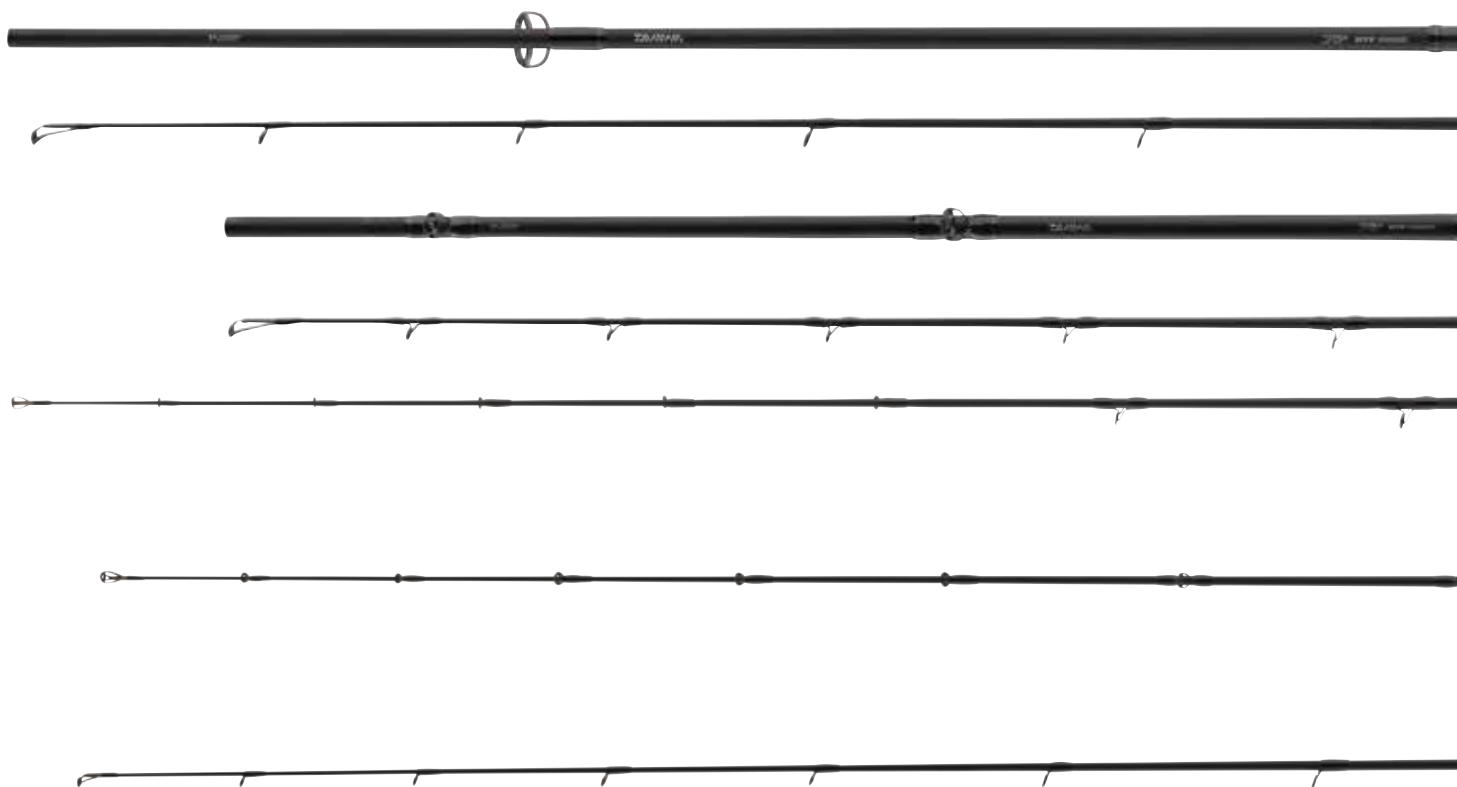

## PRO STAFF PELAGIC BAITCAST

### BAITCASTOVÝ PRUT | H

Teno prut je vybaven velmi silným blankem a speciálním rozložením oček Spiral-Guide-Position. Umožňuje perfektně vést velké a těžké gumové nástrahy a speciální poloha oček zabraňuje zamotání vlasce na špičkovém očku při silném větru a vlnách – na pelagické ryby tak lze cílit rychle a přesně! Rozdělení blanku 1+1 nabízí extra pevnost a perfektní křivku ohybu i při extrémním namáhání.

| Prod. č.  | Délka m | CW g  | Akce              | Transportní délka cm | Díly | Očka | Hmotnost g |
|-----------|---------|-------|-------------------|----------------------|------|------|------------|
| 11321-196 | 2.00    | 30-80 | extra fast / fast | 153                  | 1+1  | 10   | 145        |

## PRO STAFF VERTICAL SPIN

### PŘÍVLAČOVÝ PRUT | MH

Pruty Pro Staff Vertical byly vyladěny podle potřeb moderní vertikální přívláče na lov candátů, okounů a štik z lodě. Špičková akce blanku byla přizpůsobena tak, aby byla schopna ladně prezentovat i nástrahy s těžkými jigovými hlavičkami v silných proudech a velkých hloubkách. Silná páteř nabízí vždy dostatek síly na efektivní zaseknutí háčku, což je jedna z nejdůležitějších věcí při chytání velkých candátů nebo štik. Rozdělení blanku 1+1 nabízí perfektní křivku ohybu při zatížení a dělá tento prut prakticky nezlomitelným v běžných rybářských podmínkách.

| Prod. č.  | Délka m | CW g  | Akce              | Transportní délka cm | Díly | Očka | Hmotnost g |
|-----------|---------|-------|-------------------|----------------------|------|------|------------|
| 11324-196 | 2.10    | 14-35 | extra fast / fast | 153                  | 1+1  | 9    | 130        |

## PRO STAFF VERTICAL BAITCAST

### BAITCASTOVÝ PRUT | MH

Prut Pro Staff Vertical Baitcast má stejné vlastnosti jako verze pro vertikální přívláč, ale je vybaven sedlem navijáku Fuji ACS pro baitcastové navijáky.

| Prod. č.  | Délka m | CW g  | Akce              | Transportní délka cm | Díly | Očka | Hmotnost g |
|-----------|---------|-------|-------------------|----------------------|------|------|------------|
| 11324-195 | 2.10    | 14-35 | extra fast / fast | 153                  | 1+1  | 10   | 145        |



## PRO STAFF BIG BAIT SPIN

### PŘÍVLAČOVÝ PRUT | H | XH

Velká nástraha – velká ryba! S našimi pruty DAIWA Pro Staff Big Bait není problém ani lov těch největších štik s těžkými gumovými nástrahami nebo woblery!

Rybaření s velkými nástrahami je přirozeně velmi energeticky náročné. Proto je ještě důležitější lovit s ideálně vyváženým a lehkým prutem s perfektními nahazovacími vlastnostmi! Tyto pruty vyrobené z HVF uhlíkových vláken s technologiemi X45 a Nanoplus spojují přesně ty vlastnosti, které jsou nezbytné pro rybaření bez námahy! Klasicky navržená rukojeť vyrobená z prvotřídního korku potěší vaši ruku a zároveň poskytuje perfektní páku pro dlouhé a přesné hody. Blank se během nahození plně ohýbá a podporuje tak rybáře při každém náhozu. Akce špičky a páteř prutu byla zkonstruována tak, aby dala velkým nástrahám atraktivní akci a zároveň aby tlumila rybí třepání hlavou při zdolávání.

Prut Pro Staff Big Bait Spin pro navijáky s pevnou cívkou je vybaven exkluzivním sedlem navijáku DAIWA Air Sensor.

| Prod. č.  | Délka m | CW g   | Akce              | Transportní délka cm | Díly | Očka | Hmotnost g |
|-----------|---------|--------|-------------------|----------------------|------|------|------------|
| 11320-244 | 2.50    | 40-100 | extra fast / fast | 129                  | 2    | 9    | 150        |
| 11320-245 | 2.50    | 60-140 | extra fast / fast | 129                  | 2    | 9    | 160        |

## PRO STAFF BIG BAIT BAITCAST

### BAITCASTOVÝ PRUT | XXH

Baitcastový prut Pro Staff Big Bait má stejné vlastnosti jako přívlačková verze Big Bait, ale je vybaven sedlem navijáku Fuji ACS pro baitcastové navijáky.

| Prod. č.  | Délka m | CW g   | Akce              | Transportní délka cm | Díly | Očka | Hmotnost g |
|-----------|---------|--------|-------------------|----------------------|------|------|------------|
| 11321-250 | 2.60    | 80-210 | extra fast / fast | 133                  | 2    | 11   | 220        |



# PRO STAFF

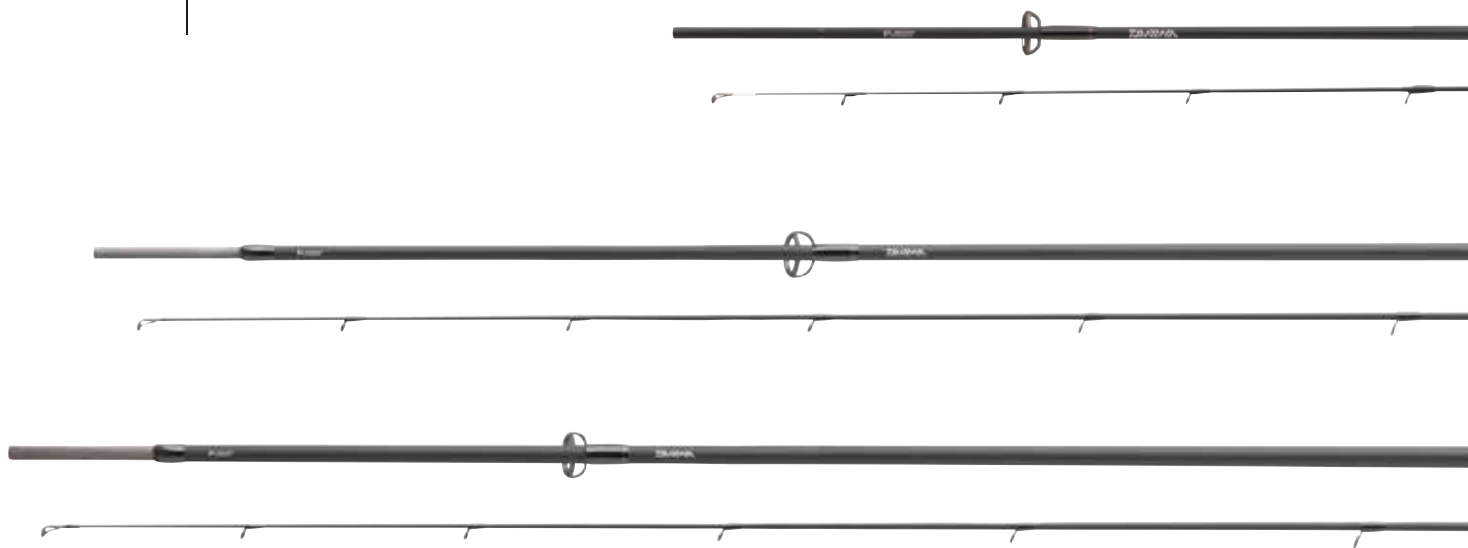

## PRO STAFF UL SPIN

### PŘÍVLAČOVÝ PRUT | UL | L

Přívlačové pruty Pro Staff UL byly vyvinuty společně s naším týmovým rybářem Timem Jaschkem a dokonale odpovídají požadavkům moderního lovu pstruhů.

Model s vrhací zátěží 0.5-6g a délkou 1.95m se vyznačuje silnou páteří a citlivou zapletenou špičkou z pevných uhlíkových vláken – ideální předpoklady, když je třeba prezentovat velmi lehké třpytky a woblery na vzdálených místech a když je klíčová plná kontrola nad nástrahou. Model s délkou 2.10m a vrhací zátěží 3-10g je vybaven tubulární špičkou a velmi rychlou akcí. Tento prut je velmi užitečný pro širokou škálu pstruhových nástrah, ale obzvláště vhodný je pro všechny druhy gumových nástrah.

Pruty jsou vybaveny dvoudílnou EVA rukojetí a originálním sedlem navijáku Fuji TVS, jehož postranní zářezy umožňují okamžitý kontakt s blankem a poskytují tak skvělý pocit při rybaření.

| Prod. č.  | Délka m | CW g  | Akce | Transportní délka cm | Díly | Očka | Hmotnost g |
|-----------|---------|-------|------|----------------------|------|------|------------|
| 11325-195 | 1.95    | 0.5-6 | fast | 103                  | 2    | 9    | 95         |
| 11325-210 | 2.10    | 3-10  | fast | 111                  | 2    | 8    | 105        |

## PRO STAFF LD SEA TROUT SPIN

### PŘÍVLAČOVÝ PRUT | ML | M

Modely Long Distance Seatrout byly navrženy společně s našimi týmovými rybáři Timem Jaschkem a Horstem Henningsem a odpovídají požadavkům zkušených lovců mořských pstruhů.

Modely od Tima Jaschke o délce 3.20m a 3.00m jsou zvláště vhodné pro nahazování menších nástrah na velké vzdálenosti. 3.05m dlouhá verze Horsta Henningse se perfektně zatěžuje s poněkud těžšími nástrahami a katapultuje třpytky a woblery nekompromisně k horizontu i ve velmi náročných podmínkách.

Páteř těchto výjimečných prutů z uhlíkových vláken HVF s osvědčenou technologií Nanoplus byla navržena tak, aby umožňovala efektivní zaseknutí háčku na všechny vzdálenosti, ale zároveň si zachovala dostatečnou citlivost, aby tlumila rychlé a náhlé výpady velkých lososovitých ryb.

Při souboji s rybou se 3.00m model přepne do parabolické akce a proto je vhodný zejména pro použití velmi tenkých vlasců. Speciálním uspořádáním uhlíkových vláken zvyšuje technologie X45 odolnost blanku – výsledky této technologie lze pozorovat zejména u velmi dlouhých prutů. Dlouhá EVA rukojeť nabízí ideální páku a podporuje vyváženost prutu.

Pruty jsou vybaveny očky Fuji Alconite K a exkluzivním sedlem navijáku DAIWA Air Sensor.

| Prod. č.  | Délka m | CW g  | Akce        | Transportní délka cm | Díly | Očka | Hmotnost g |
|-----------|---------|-------|-------------|----------------------|------|------|------------|
| 11325-300 | 3.00    | 8-35  | medium fast | 157                  | 2    | 10   | 160        |
| 11326-320 | 3.20    | 10-35 | fast        | 164                  | 2    | 10   | 190        |
| 11326-305 | 3.05    | 14-42 | fast        | 157                  | 2    | 10   | 185        |







# PRO STAFF



## PRO STAFF VERTICAL CAT

NEW

### BAITCASTOVÝ PRUT | XH

Pruty pro aktivní lov sumců byly vyvinuty společně s našimi týmovými rybáři z Polska a České republiky.

Prut Vertical Catfish byl přesně přizpůsoben požadavkům této úspěšné metody lovu z lodi, kajaku nebo belly boatu. Silný blank s 1+1 díly má velké silové rezervy v páteři a citlivou špičku, která je potřebná pro úspěšnou prezentaci nástrah i pro příjemné zdolávání středně velkých ryb. Nabízí dostatečné rezervy pro zdolávání i velkých exemplářů v každém okamžiku. Je vybaven sedlem navijáku Fuji ACS, robustní EVA rukojetí a kulatou koncovkou Packbay pro maximální komfort.

| Prod. č.  | Délka m | CW g | Akce       | Transportní délka cm | Díly | Očka | Hmotnost g |
|-----------|---------|------|------------|----------------------|------|------|------------|
| 11320-190 | 1.90    | 180  | extra fast | 135                  | 1+1  | 9    | 185        |

## PRO STAFF CATFISH SPIN

NEW

### PŘÍVLAČOVÝ PRUT | XXH

Model Catspin z řady Pro Staff Catfish byl vyvinut pro aktivní přívlač z lodi i ze břehu. Zvláštní důraz byl kladen na konstrukci blanku – prut umožňuje použití široké škály různých nástrah a zátěží. Páteř nabízí obrovské silové rezervy pro zdolávání velkých sumců i v náročných podmínkách. Délka 2.60m je vhodná zejména při lovu ze břehu, ale umožňuje i použití z lodi. Prut Pro Staff Catspin lze použít také pro lov štik s velkými nástrahami. Je vybaven ergonomickým sedlem navijáku DAIWA Air Sensor a prémiovou korkovou rukojetí.

| Prod. č.  | Délka m | CW g   | Akce | Transportní délka cm | Díly | Očka | Hmotnost g |
|-----------|---------|--------|------|----------------------|------|------|------------|
| 11320-260 | 2.60    | 80-240 | fast | 134                  | 2    | 9    | 190        |



## PRO STAFF BAITCAST

NEW

### BAITCASTOVÝ PRUT | L | HMH

Pruty Pro Staff Baitcast byly vyvinuty ve spolupráci s Gunnarem Schade z týmu DAIWA a dva modely těchto prutů pokrývají dvě důležitá odvětví moderního baitcastového rybaření. Model s vrhací zátěží 5-18g je ideální pro uvádění malých twitchbaitů a woblerů do pohybu, ale je také dostatečně silný, aby zvládl lov na gumové nástrahy. Je vybaven jednoduchou štíhlou EVA rukojetí a ergonomickým sedlem navijáku DAIWA Air Sensor BC.

Model o délce 2.25m s vrhací zátěží 14-42g byl důkladně testován se všemi druhy gumových nástrah i středně velkými woblery – nahazovací vlastnosti a kontrola nástrahy tvoří dokonalou kombinaci! Během testovací fáze byl tento prut úspěšně použit i pro lov s twitchbaity a také s rotačkami a chatterbaity. Je vybaven dvoudílnou EVA rukojetí a ergonomickým sedlem navijáku Fuji ACS.

| Prod. č.  | Délka m | CW g  | Akce       | Transportní délka cm | Díly | Očka | Hmotnost g |
|-----------|---------|-------|------------|----------------------|------|------|------------|
| 11324-215 | 2.15    | 5-18  | extra fast | 111                  | 2    | 9    | 125        |
| 11324-225 | 2.25    | 14-42 | extra fast | 118                  | 2    | 10   | 150        |



## TATULA XT SPINNING

S pruty Tatula XT nabízí DAIWA speciální řadu prutů, která je specificky navržena pro lov s velmi lehkými až středními gumovými i tvrdými nástrahami. Série Tatula XT, vyvinutá a testovaná s našimi odborníky z japonské sekce DAIWA Japan, je dokonce celosvětově dostupná se specifickými modelovými řadami.

Pruty Tatula XT jsou vybaveny prémiovými komponenty Fuji a exkluzivními technologiemi výroby prutů, jako jsou HVF uhlíková vlákna a X45 design, takže je těžké překonat tento poměr ceny a výkonu.

- Uhlíkový blank HVF®
- Konstrukce uhlíkových vláken X45®
- Brading-X rukojeť
- Špičková Hard-EVA rukojeť
- Očka Fuji® 0



HVF

X45



TATULA



## TATULA XT SPIN

PŘÍVLAČOVÝ PRUT | UL | L | ML | MH

Přívlačové pruty se sedlem navijáku Fuji VSS se perfektně hodí pro cílený lov okounů a candátů s malými nástrahami, mini woblerů a shady. Blank s rychlou odezvou se perfektně zatěžuje během náhozu a přenáší záběry, kontakt se dnem a akci nástrahy okamžitě k rybáři. Model s vrhací zátěží až 21g umožňuje použití i těžších jigových hlaviček, malých chatterbaitů nebo hluboko potápivých crankbaitů. Prut s prod. č. 11508-195 se vyznačuje zapletenou špičkou z pevných uhlíkových vláken, která zaručuje jednoduše perfektní nahazovací vlastnosti i při malých vrhacích hmotnostech.

| Prod. č.  | Délka m | Délka ft | CW g     | Akce              | Transportní délka cm | Díly | Očka | Hmotnost g |
|-----------|---------|----------|----------|-------------------|----------------------|------|------|------------|
| 11508-190 | 1.88    | 6.2      | 0.45-3.5 | extra fast / fast | 98                   | 2    | 8    | 90         |
| 11508-195 | 1.93    | 6.4      | 0.45-3.5 | extra fast / fast | 100                  | 2    | 9    | 90         |
| 11508-196 | 1.93    | 6.4      | 0.9-7    | extra fast / fast | 100                  | 2    | 8    | 95         |
| 11508-200 | 2.03    | 6.8      | 0.9-7    | extra fast / fast | 105                  | 2    | 8    | 100        |
| 11508-201 | 2.03    | 6.8      | 1.8-11   | extra fast / fast | 105                  | 2    | 8    | 105        |
| 11508-202 | 2.03    | 6.8      | 3.5-21   | extra fast / fast | 105                  | 2    | 8    | 125        |





## TATULA XT BAITCAST

BAITCASTOVÝ PRUT | M | MH | H

Baitcastové modely s vrhacími zátěžemi do 42g se perfektně hodí na lov candátů a štik s gumovými nástrahami, chatterbaity, crankbaity a stickbaity. Blank se silnou páteří byl navržen pro použití z lodě a v náročném terénu. Krátká rukojeť ukáže svou sílu zejména na vodách s hustou vegetací a umožňuje také pohodlnou manipulaci při nahazování a zdolávání. Odezva a citlivost rychlého HVF blanku je stejně mimořádná jako vynikající nahazovací i zdolávací vlastnosti! Pruty jsou vybaveny exkluzivním baitcastovým sedlem navijáku DAIWA.

| Prod. č.  | Délka m | Délka ft | CW g  | Akce       | Transportní délka cm | Díly | Očka | Hmotnost g |
|-----------|---------|----------|-------|------------|----------------------|------|------|------------|
| 11507-205 | 2.08    | 6.1      | 5-21  | extra fast | 108                  | 2    | 9    | 120        |
| 11507-206 | 2.08    | 6.1      | 7-28  | extra fast | 108                  | 2    | 9    | 130        |
| 11507-220 | 2.21    | 7.3      | 7-28  | extra fast | 115                  | 2    | 9    | 135        |
| 11507-207 | 2.08    | 6.1      | 11-42 | extra fast | 108                  | 2    | 9    | 135        |

## TATULA XT UL BAITCAST

BAITCASTOVÝ PRUT | L | ML

Baitcastové pruty pro ultralehké a jemné nástrahy mají tubulární špičku a jsou obzvláště rychlé. Díky speciálnímu uspořádání uhlíkových vláken umožňuje technologie X45 konstrukci odolného a robustního blanku, což je obrovská výhoda při zdolávání. Pruty jsou vybaveny exkluzivním baitcastovým sedlem navijáku DAIWA.

| Prod. č.  | Délka m | Délka ft | CW g   | Akce       | Transportní délka cm | Díly | Očka | Hmotnost g |
|-----------|---------|----------|--------|------------|----------------------|------|------|------------|
| 11507-190 | 1.96    | 6.5      | 1.8-11 | extra fast | 102                  | 2    | 10   | 105        |
| 11507-200 | 1.98    | 6.6      | 3.5-14 | extra fast | 103                  | 2    | 9    | 110        |

## BALLISTIC LTD SPINNING

S řadou Ballistic LTD nabízí DAIWA nejnovější řadu prutů pro lov dravců.

Prémiové komponenty, jako je inovativní sedlo navijáku Fuji TVS, lehká očka Seaguide s vložkami Zirconia, stylová dělená EVA rukojeť a prémiové výrobní technologie DAIWA, vedou ke špičkové produktové řadě.

Technologie X45 použitá na blanku z uhlíkových vláken výrazně zlepšuje kompresi blanku, a tím má pozitivní vliv na jeho odolnost – pruty nahazují zcela kontrolovaně a přesně a mají velmi robustní špičkovou část. HVF blanky Ballistic LTD se vyznačují výrazně sníženým obsahem pryskyřice s vyšším množstvím uhlíkových vláken, což vede k velmi lehkým a vyváženým prutům s rychlou akcí.

Krátká EVA horní rukojeť a sedlo navijáku Fuji TVS umožňují přímý kontakt s blankem pro ovládání akce nástrahy a citění kontaktů se dnem a dokonce i nejjemnějších kontaktů s rybami, což je zvláště výhodné při lovu s gumovými nástrahami, ale i při jiných rybářských technikách!

# HVF

X45 V-JOINT



- Uhlíkový blank HVF®
- Konstrukce uhlíkových vláken X45®
- Spoj V-Joint® Put-over
- Dělená EVA rukojeť
- Sedlo navijáku Fuji® TVS
- Očka Seaguide® Zirconia

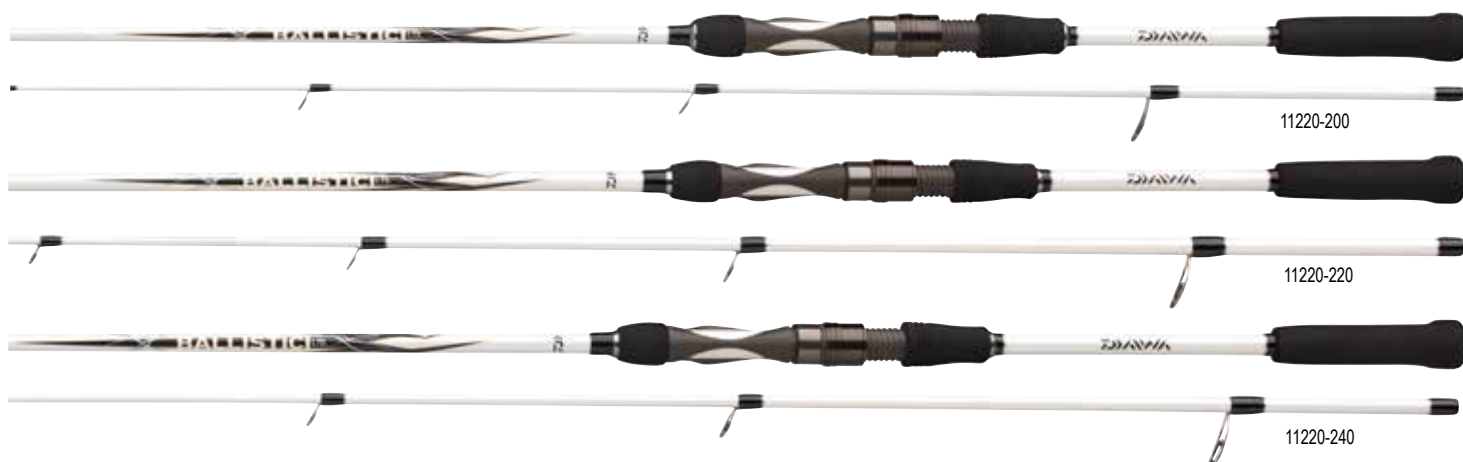

11220-200

11220-220

11220-240

### BALLISTIC LTD SPIN

#### PŘÍVLAČOVÝ PRUT | MH | H

Vlastnosti prutů Ballistic LTD s vrhacími zátěžemi 15-50g a 30-70g perfektně odpovídají požadavkům lovu s těžšími gumovými nástrahami. Když se cílové ryby skrývají hluboko nebo v silném proudu, tyto pruty vám umožní prochytnat vodu s hluboko potápivými woblery nebo s těžšími jigovými hlavičkami.

| Prod. č.  | Délka m | CW g  | Akce              | Transportní délka cm | Díly | Očka | Hmotnost g |
|-----------|---------|-------|-------------------|----------------------|------|------|------------|
| 11220-241 | 2.40    | 15-50 | extra fast / fast | 126                  | 2    | 8    | 145        |
| 11220-271 | 2.70    | 15-50 | extra fast / fast | 142                  | 2    | 8    | 165        |
| 11220-245 | 2.40    | 30-70 | extra fast / fast | 126                  | 2    | 8    | 160        |
| 11220-275 | 2.70    | 30-70 | extra fast / fast | 142                  | 2    | 8    | 190        |

### BALLISTIC LTD LIGHT SPIN

#### PŘÍVLAČOVÝ PRUT | UL | L

Pruty Ballistic LTD speciálně vyvinuté na lehkou přívlač nabízejí všechny potřebné vlastnosti pro moderní přívlačový lov. K dispozici jsou dva perfektně vyvážené modely s vrhacími zátěžemi 1-6g a 5-14g, které jsou ideální na lehký a ultra lehký lov na malých potůčcích nebo rybnících. Perfektní na lov pstruhů a okounů.

Tyto rychlé pruty se špičkovou akcí jsou velice vhodné na lov s malými gumovými nástrahami, malými woblery a třpytkami!

| Prod. č.  | Délka m | CW g | Akce              | Transportní délka cm | Díly | Očka | Hmotnost g |
|-----------|---------|------|-------------------|----------------------|------|------|------------|
| 11220-195 | 1.95    | 1-6  | extra fast / fast | 103                  | 2    | 7    | 100        |
| 11220-200 | 2.00    | 5-14 | extra fast        | 106                  | 2    | 7    | 105        |



## BALLISTIC LTD JIGGERSPIN

### JIGOVÝ PŘÍVLAČOVÝ PRUT | M

Modely Jiggerspin řady Ballistic LTD jsou speciálně navrženy na lehký až středně těžký lov s gumovými nástrahami. Rychlá špičková akce těchto speciálních prutů umožňuje přesné sondování struktur dna pomocí gumových nástrah na jigových háčcích nebo pomocí dalších technik, jako jsou dropshot nebo montáže Carolina. Ideální na okouny, candáty a štiky.

| Prod. č.  | Délka m | CW g | Akce              | Transportní délka cm | Díly | Očka | Hmotnost g |
|-----------|---------|------|-------------------|----------------------|------|------|------------|
| 11220-215 | 2.10    | 7-21 | extra fast / fast | 111                  | 2    | 8    | 120        |
| 11220-240 | 2.40    | 7-28 | extra fast        | 126                  | 2    | 8    | 130        |
| 11220-270 | 2.70    | 7-28 | extra fast        | 142                  | 2    | 8    | 150        |

## BALLISTIC LTD EXTRA FAST SPIN

### PŘÍVLAČOVÝ PRUT | MH

Pruty Ballistic LTD s vrhací zátěží 20-60g disponují blankem s extra rychlou akcí. Charakteristikou těchto prutů je výrazná špičková akce v horní čtvrtině prutu následovaná velice tuhou páteří. Akce těchto prutů je nevhodnější při lovu s woblery, na prezentaci hluboko potápivých crankbaitů a na agresivní jigging s těžkými shady!

| Prod. č.  | Délka m | CW g  | Akce       | Transportní délka cm | Díly | Očka | Hmotnost g |
|-----------|---------|-------|------------|----------------------|------|------|------------|
| 11220-220 | 2.20    | 20-60 | extra fast | 119                  | 2    | 8    | 145        |

## BALLISTIC LTD BIG BAIT SPIN

### PŘÍVLAČOVÝ PRUT | XH

Tento model s vrhací zátěží až do 110g vás okouzlí při lovu s velkými nástrahami! Lehký a tenký blank se perfektně ohýbá při nahazování a poskytuje skvělou akci, která umožňuje skvěle zaseknout háček a zároveň tlumí rychlé výpady velkých štik.

| Prod. č.  | Délka m | CW g   | Akce              | Transportní délka cm | Díly | Očka | Hmotnost g |
|-----------|---------|--------|-------------------|----------------------|------|------|------------|
| 11220-259 | 2.55    | 50-110 | extra fast / fast | 134                  | 2    | 8    | 190        |



## BALLISTIC X SPINNING

Dobře vyvážený blank HVT z uhlíkových vláken prutu Ballistic X Spin rychle reaguje během zdolávání a přesně nahazuje díky exkluzivní konstrukci z uhlíkových vláken X45. Vrstva uhlíkových vláken BIAS je potažena pomocí technologie V-Joint na spoji a stará se o dodatečnou stabilitu, sníženou hmotnost a výrazně lepší křivku ohybu.



- Uhlíkový blank HVF®
- Konstrukce uhlíkových vláken X45®
- Spoj V-Joint® Put-over
- Brading-X rukojeť
- Špičková EVA rukojeť
- Sedlo navijáku Fuji® VSS
- Očka Seaguide®



## BALLISTIC X SPIN

PŘÍVLAČOVÝ PRUT | M | MH | HMH | H

Okamžitě reagující přívlačové pruty Ballistic X jsou vhodné pro různé druhy gumových nástrah v závislosti na vrhací zátěži – najdete ten pravý model na škrubavé vedení malých až středních cranků nebo twitchbaitů, na jiggging těžkých plastových nástrah i na lov s velkými těžkými woblery.

Vybaveny očka Seaguide z oxidu titanu a originálním sedlem navijáku Fuji.

| Prod. č.  | Délka m | CW g  | Akce | Transportní délka cm | Díly | Očka | Hmotnost g |
|-----------|---------|-------|------|----------------------|------|------|------------|
| 11525-211 | 2.10    | 10-40 | fast | 111                  | 2    | 7    | 100        |
| 11525-240 | 2.40    | 10-40 | fast | 127                  | 2    | 8    | 115        |
| 11525-241 | 2.40    | 15-50 | fast | 127                  | 2    | 8    | 120        |
| 11525-270 | 2.70    | 15-50 | fast | 142                  | 2    | 9    | 150        |
| 11525-212 | 2.10    | 20-60 | fast | 111                  | 2    | 7    | 115        |
| 11525-242 | 2.40    | 30-70 | fast | 127                  | 2    | 8    | 125        |
| 11525-271 | 2.70    | 30-70 | fast | 142                  | 2    | 9    | 170        |

## BALLISTIC X UL SPIN

PŘÍVLAČOVÝ PRUT | UL | L

Dva modely Ballistic X UL Spin se perfektně hodí pro cílený lov okounů, pstruhů a tlušťů pomocí malých woblerů a třpytek.

| Prod. č.  | Délka m | CW g | Akce | Transportní délka cm | Díly | Očka | Hmotnost g |
|-----------|---------|------|------|----------------------|------|------|------------|
| 11525-200 | 2.00    | 3-10 | fast | 106                  | 2    | 7    | 85         |
| 11525-210 | 2.10    | 4-15 | fast | 111                  | 2    | 7    | 95         |





# BALLISTIC X



## BALLISTIC X JIGGERSPIN

### JIGOVÝ PŘÍVLAČOVÝ PRUT | ML

Velmi rychlé jiggové pruty s malými očky a špičkovou akcí jsou speciálně vyrobeny pro lov s gumovými nástrahami. Blank dokonale přenáší záběry candátů a okounů k rybáři. Tyto jiggové modely jsou také vhodné pro lov metodou dropshot.

| Prod. č.  | Délka m | CW g | Akce              | Transportní délka cm | Díly | Očka | Hmotnost g |
|-----------|---------|------|-------------------|----------------------|------|------|------------|
| 11526-220 | 2.20    | 7-28 | extra fast / fast | 117                  | 2    | 8    | 105        |
| 11526-240 | 2.40    | 7-28 | extra fast / fast | 127                  | 2    | 9    | 110        |
| 11526-270 | 2.70    | 7-28 | extra fast / fast | 142                  | 2    | 9    | 125        |

## BALLISTIC X BAITCAST

### BAITCASTOVÝ PRUT | ML | M

Baitcastové pruty Ballistic umožňují použití různých typů nástrah. Díky tuhému blanku mohou být woblery s mělkým nebo hlubokým chodem prezentovány agresivně, zatímco gumové nástrahy lze ovládat s vysokou přesností. Také třpytky lze pohodlně uvést do akce. Baitcastové pruty Ballistic X také odvádějí skvělou práci při vertikálním lovu okounů, candátů a štik.

| Prod. č.  | Délka m | CW g | Akce | Transportní délka cm | Díly | Očka | Hmotnost g |
|-----------|---------|------|------|----------------------|------|------|------------|
| 11527-210 | 2.10    | 7-21 | fast | 111                  | 2    | 10   | 115        |
| 11527-211 | 2.10    | 8-35 | fast | 111                  | 2    | 10   | 120        |



## CALDIA SPINNING

Přívlačové pruty Caldia perfektně pasují k úspěšným navijákům Caldia LT.

- Uhlíkový blank HMC+®
- Obrácený karbonový povrch
- Spoj Spigot Put-over
- Sedlo navijáku Fuji® Skeleton
- Očka Seaguide® Zirconia



11425-200

## CALDIA SPIN

### PŘÍVLAČOVÝ PRUT | ML-H

Blank z vysoce modulovaných uhlíkových vláken HMC+ disponuje velmi rychlou akcí a poskytuje příjemný pocit během lovu. Jedná se o skvělé pruty pro lov s woblery a gumovými nástrahami na štiky, candáty, okouny a pstruhy.

Lehká očka Seaguide s vložkami Zirconia napomáhají rychlému návratu do původní pozice a mají výrazný vliv na nahazovací schopnosti těchto prutů. Neuvěřitelně dlouhé a přesné hody jsou s těmito pruty možné za každých podmínek! Extra rychlý blank přenáší každý kontakt se dnem nebo s rybou stejně jako akci nástrahy přímo k rukojeti. Sedlo navijáku Fuji Skeleton bez horní části rukojeti umožňuje neustálý kontakt s blankem pro rozpoznání každé akce bez prodlevy. Stylová rukojeť z prémiového korku je velmi příjemná a stará se také o perfektní vyváženost i při použití velmi lehkých navijáků.

| Prod. č.  | Délka m | CW g  | Akce              | Transportní délka cm | Díly | Očka | Hmotnost g |
|-----------|---------|-------|-------------------|----------------------|------|------|------------|
| 11425-210 | 2.10    | 7-21  | extra fast / fast | 108                  | 2    | 8    | 120        |
| 11425-310 | 3.10    | 7-35  | fast              | 159                  | 2    | 9    | 185        |
| 11425-245 | 2.40    | 10-40 | extra fast / fast | 123                  | 2    | 8    | 140        |
| 11425-246 | 2.40    | 15-50 | extra fast / fast | 123                  | 2    | 8    | 145        |
| 11425-276 | 2.70    | 15-50 | extra fast / fast | 139                  | 2    | 8    | 165        |
| 11425-247 | 2.40    | 30-70 | extra fast / fast | 123                  | 2    | 8    | 150        |
| 11425-277 | 2.70    | 30-70 | extra fast / fast | 139                  | 2    | 8    | 175        |

## CALDIA SENSOR JIG SPIN

### JIGOVÝ PŘÍVLAČOVÝ PRUT | M | MH

Modely Caldia Sensor Jig s rukojetí z 3k uhlíkových vláken disponují extra rychlou akcí.

Rukojeť z uhlíkových vláken nabízí skvělé výhody zejména při rybolovu ve vyšších teplotách a s tenkým oblečením. Akce nástrahy, kontakty se dnem nebo jemné kontakty ryb jsou přenášeny přímo k vaší dolní ruce. Díky rukojeti z uhlíkových vláken je každá informace směřována přímo k vaší ruce. Díky tomu také tyto pruty umožňují přesné sondování struktury dna.

Dalšími výhodami těchto speciálních prutů je optimální vyváženost, skvělý pocit během lovu a výjimečný vzhled rukojeti.

| Prod. č.  | Délka m | CW g  | Akce       | Transportní délka cm | Díly | Očka | Hmotnost g |
|-----------|---------|-------|------------|----------------------|------|------|------------|
| 11422-210 | 2.10    | 8-35  | extra fast | 108                  | 2    | 8    | 130        |
| 11422-240 | 2.40    | 8-35  | extra fast | 123                  | 2    | 9    | 150        |
| 11422-270 | 2.70    | 8-35  | extra fast | 139                  | 2    | 9    | 165        |
| 11422-245 | 2.40    | 14-42 | extra fast | 123                  | 2    | 9    | 150        |
| 11422-275 | 2.70    | 14-42 | extra fast | 139                  | 2    | 9    | 165        |



# CALDIA



## CALDIA LIGHT SPIN

### PŘÍVLAČOVÝ PRUT | UL | L

Přívlačové pruty Caldia s vrhací zátěží 1-6g a 3-12g jsou speciálně navrženy pro lehký nebo ultra lehký lov na říčkách, potůčcích a pstruhových rybnících.

Tyto lehké pruty s tubulární špičkou perfektně pruží i při použití malých nástrah a katapultují malé gumové nástrahy, woblery a třpytky do velkých vzdáleností. Díky tuhé páteři je zajištěna plná kontrola nad nástrahou a skvělá detekce záběru, a to i v silných proudech. Ideální pruty na efektivní a přesný lov okounů, pstruhů a tloušťů!

| Prod. č.  | Délka m | CW g | Akce              | Transportní délka cm | Díly | Očka | Hmotnost g |
|-----------|---------|------|-------------------|----------------------|------|------|------------|
| 11425-195 | 1.95    | 1-6  | extra fast / fast | 101                  | 2    | 8    | 100        |
| 11425-200 | 2.00    | 3-12 | extra fast / fast | 103                  | 2    | 8    | 105        |

## CALDIA JIGGERSPIN

### JIGOVÝ PŘÍVLAČOVÝ PRUT | ML

Pruty s výraznou špičkovou akcí pro lov s gumovými nástrahami.

Akce prutů Caldia Jiggerspin umožňuje velice přesné sondování dna a nabízí potřebnou pružnost, aby okouni, candáti a štiky mohli spolknout nástrahu, aniž by cítili příliš velký odpor. V důsledku toho se ryby pevněji zaháčkují, bez ohledu na to, jakou montáž používáte – ať už se jedná o klasický jiggig, dropshot nebo montáže Texas a Carolina.

| Prod. č.  | Délka m | CW g | Akce              | Transportní délka cm | Díly | Očka | Hmotnost g |
|-----------|---------|------|-------------------|----------------------|------|------|------------|
| 11426-240 | 2.40    | 7-28 | extra fast / fast | 123                  | 2    | 9    | 140        |
| 11426-270 | 2.70    | 7-28 | extra fast / fast | 139                  | 2    | 9    | 150        |

## CALDIA EXTRA FAST SPIN

### PŘÍVLAČOVÝ PRUT | MH

S modely Caldia Extra Fast nabízí DAIWA dva pruty speciálně vyvinuté pro lov s velkými a těžkými gumovými nástrahami a hluboko potápivými woblery, které jsou díky těmto prutům prezentovány lákavým agresivním způsobem.

Jejich akce je charakterizována silnou páteří s přiměřeně měkkou špičkou v horní čtvrtině prutu. Výsledkem je naprosto bezproblémová prezentace těžkých nástrah a bezproblémové zdolávání velkých ryb v náročných podmínkách.

Jsou také skvělou volbou pro rybaření s oblíbenými nástrahami chatterbaits! Jedná se o ideální pruty pro lov z lodě!

| Prod. č.  | Délka m | CW g  | Akce       | Transportní délka cm | Díly | Očka | Hmotnost g |
|-----------|---------|-------|------------|----------------------|------|------|------------|
| 11425-205 | 2.05    | 20-60 | extra fast | 106                  | 2    | 8    | 130        |
| 11425-225 | 2.25    | 20-60 | extra fast | 116                  | 2    | 8    | 135        |



- Uhlíkový blank HMC+®
- Obrácený karbonový povrch
- Spoj Spigot Put-over
- Dělená rukojeť korek / uhlík
- Sedlo navijáku Fuji® Skeleton
- Tubulární špička
- Očka Seaguide® Zirconia



## CALDIA SENSOR SPIN

NEW

PŘÍVLAČOVÝ PRUT | UL | L | ML

Modely Sensor Spin z řady Caldia jsou určeny pro lehký a ultra lehký lov s gumovými nástrahami a woblery. Díky rychlé akci blanku lze nástrahy nahazovat do velkých vzdáleností s vysokou přesností. Akce nástrahy a záběry se přenášejí až k rukojeti a zaručují čistý zážitek z rybaření. Ergonomicky tvarovaná rukojeť z uhlíkových vláken navíc podporuje kontakt s nástrahou a indikaci záběru. Řada zahrnuje pruty od 2.10m do 2.70m se třemi různými vrhacími zátěžemi a nabízí vhodný model pro téměř každý typ vody a druh lehkých a ultra lehkých nástrah. Perfektní zábavné pruty na okouny, candáty, tlouště a pstruhy!

| Prod. č.  | Délka m | CW g  | Akce              | Transportní délka cm | Díly | Očka | Hmotnost g |
|-----------|---------|-------|-------------------|----------------------|------|------|------------|
| 11427-210 | 2.10    | 0.5-6 | extra fast / fast | 108                  | 2    | 9    | 115        |
| 11427-211 | 2.10    | 3-10  | extra fast / fast | 108                  | 2    | 9    | 120        |
| 11427-212 | 2.10    | 4-18  | extra fast / fast | 108                  | 2    | 9    | 125        |
| 11427-230 | 2.30    | 0.5-6 | extra fast / fast | 117                  | 2    | 9    | 125        |
| 11427-231 | 2.30    | 3-10  | extra fast / fast | 117                  | 2    | 9    | 130        |
| 11427-232 | 2.30    | 4-18  | extra fast / fast | 117                  | 2    | 9    | 135        |
| 11427-270 | 2.70    | 0.5-6 | extra fast / fast | 139                  | 2    | 10   | 145        |
| 11427-271 | 2.70    | 3-10  | extra fast / fast | 139                  | 2    | 10   | 150        |
| 11427-272 | 2.70    | 4-18  | extra fast / fast | 139                  | 2    | 10   | 155        |







## WILDERNESS SPINNING

Řada Wilderness byla speciálně navržena pro lov lososovitých ryb u potoků, řek, jezer a na pobřeží Baltského a Severního moře. Tato speciální série byla přesně přizpůsobena cílovým druhům, jako jsou pstruh mořský, pstruh duhový, pstruh potoční, pstruh jezerní, siven a tajmen. Některé modely se samozřejmě perfektně hodí i pro cílený lov okounů, tloušťů a štik.

Lehký blank z uhlíkových vláken HMC+ je exkluzivně vybaven prémiovými komponenty – sedlo navijáku Fuji s nejmodernější šroubovací maticí a lehká XO očka Seaguide spolu s rukojetí z ušlechtilého korku nabízejí mimořádnou výbavu pro pruty v této cenové kategorii.

- Uhlíkový blank HMC+®
- Spoj Spigot Put-over
- Brading-X rukojeť
- Kvalitní korková rukojeť
- Sedlo navijáku Fuji®



## WILDERNESS TROUT

### PŘÍVLAČOVÝ PRUT | L | LML

Pstruhové pruty řady Wilderness jsou určeny pro použití na malých potocích a pstruhových rybnících a jezerech. Tenký a lehký blank se decentně zatěžuje i s lehkými nástrahami a po náhozu se okamžitě vrací do své původní pozice. Tato vlastnost umožňuje dlouhé a přesné hody. Akce páteře byla zvolena tak, aby podporovala bezpečný souboj s rybou, protože dokonale tlumí divoké výpady. Během zdolávání se blank Wilderness Trout promění v semi-paraboličkovou akci a perfektně absorbuje všechny otřesy hlavy. Sedlo navijáku Fuji TVS zajišťuje příjemnou manipulaci a dodává průtům štíhlý a jemný vzhled.

Vybaven tubulární špičkou.

| Prod. č.  | Délka m | CW g | Akce        | Transportní délka cm | Díly | Očka | Hmotnost g |
|-----------|---------|------|-------------|----------------------|------|------|------------|
| 11872-200 | 2.00    | 2-10 | medium fast | 103                  | 2    | 8    | 100        |
| 11872-210 | 2.10    | 4-14 | medium fast | 108                  | 2    | 8    | 105        |
| 11872-240 | 2.40    | 6-18 | medium fast | 123                  | 2    | 8    | 120        |

## WILDERNESS SEA TROUT

### PŘÍVLAČOVÝ PRUT | ML | M | MH

V řadě prutů na mořské pstruhy Wilderness najdete pruty pro lov ze břehu i z lodě.

Pruty s vrhací zátěží 8-28g jsou perfektní na lov s menšími nástrahami v mělkých oblastech.

Dva dlouhé modely s vrhacími zátěžemi do 35g nebo 45g jsou skutečnými šampióny v náhozu a katapultují i těžké třeptky proti větru do úctyhodných vzdáleností.

Díky měkké špičce se tyto pruty skvěle hodí i pro použití pletených šňůr.

| Prod. č.  | Délka m | CW g  | Akce        | Transportní délka cm | Díly | Očka | Hmotnost g |
|-----------|---------|-------|-------------|----------------------|------|------|------------|
| 11872-285 | 2.85    | 7-25  | medium fast | 146                  | 2    | 10   | 170        |
| 11872-241 | 2.40    | 8-28  | medium fast | 123                  | 2    | 9    | 130        |
| 11872-295 | 2.95    | 10-35 | medium fast | 151                  | 2    | 9    | 175        |
| 11872-305 | 3.05    | 15-45 | medium fast | 156                  | 2    | 9    | 185        |





## WILDERNESS HUCHO

### PŘÍVLAČOVÝ PRUT | XH

Dva speciální pruty pro zimní lov největších lososovitých ryb v našich domácích vodách – Wilderness Hucho – byly přesně přizpůsobeny požadavkům lovu tajmenů. Extra velká očka umožňují pohodlné použití woblerů, třpytek a shadů i v chladných podmínkách v zimním období. Díky velkému průměru oček dochází k námraze výrazně pomaleji a led lze z vložek snadno odstranit. Silný blank se špičkovou akcí zároveň příjemně absorbuje výpady a otřesy hlavy, ale zároveň nabízí obrovské silové rezervy pro ovládnutí velkých ryb. Blank přenáší i nejmenější klepání k rukojeti, což umožňuje rybáři prozkoumat strukturu dna do velkých podrobností.

| Prod. č.  | Délka m | CW g   | Akce        | Transportní délka cm | Díly | Očka | Hmotnost g |
|-----------|---------|--------|-------------|----------------------|------|------|------------|
| 11872-245 | 2.40    | 40-110 | medium fast | 123                  | 2    | 7    | 205        |
| 11872-275 | 2.70    | 40-110 | medium fast | 139                  | 2    | 7    | 225        |





# WILDERNESS





## WILDERNESS SOLID SPIN



## WILDERNESS COREGONE



### WILDERNESS SOLID SPIN

**NEW**

#### PŘÍVLAČOVÝ PRUT | UUL | UL | L | PEVNÁ ŠPIČKA

Skvěle vybavené pruty Solid Spin z řady Wilderness byly navrženy pro stále populárnější ultra lehký lov pstruhů, okounů a candátů. Blanky modelů Solid Spin jsou vybaveny špičkou z pevných uhlíkových vláken a silnou páteří, a proto jsou plně schopny nahazovat malé a lehké nástrahy do velkých vzdáleností s vysokou přesností. Citlivý blank přenáší akci nástrahy i kontakty s rybou a dnem k rukojeti a nabízí dostatečné silové rezervy pro bezpečné zdolání i velkých ryb.

| Prod. č.  | Délka m | CW g | Akce       | Transportní délka cm | Díly | Očka | Hmotnost g |
|-----------|---------|------|------------|----------------------|------|------|------------|
| 11873-200 | 2.00    | 2-10 | extra fast | 103                  | 2    | 8    | 105        |
| 11873-205 | 2.00    | 5-12 | extra fast | 103                  | 2    | 8    | 110        |
| 11873-210 | 2.10    | 1-5  | extra fast | 108                  | 2    | 8    | 105        |
| 11873-225 | 2.25    | 2-10 | extra fast | 116                  | 2    | 9    | 115        |

### WILDERNESS COREGONE

**NEW**

#### COREGONSKÝ PRUT | L | CITLIVÁ ŠPIČKA

Pruty Wilderness Coregone byly vyvinuty společně s našimi specialisty na síhy v Rakousku a Německu a prošly komplexními testy. Prémiová výbava těchto prutů nenechá žádné přání nesplněné. Speciální spojka umožňuje vyrobit extrémně štíhlé, lehké a dokonale vyvážené blanky, které indikují i ty nejmenší záběry. Akce blanků z uhlíkových vláken HMC+ byla vyladěna tak, aby umožnila efektivní zaseknutí háčku i při lovu ve velkých hloubkách. Parabolická akce spolehlivě tlumí výpady na krátkou vzdálenost a zabraňuje ztrátě zdolávané ryby. Ideální pro monofilní vlasce i pletené šňůry!

Dvě špičky z uhlíkových vláken umožňují přesně se přizpůsobit aktuálním vodním podmínkám a reagovat na aktuální chování síhů. Pruty jsou vybaveny prémiovou AAA korkovou rukojetí a sedlem navijáku Fuji DPS.

| Prod. č.  | Délka m | CW g | Akce        | Transportní délka cm | Díly | Očka | Hmotnost g |
|-----------|---------|------|-------------|----------------------|------|------|------------|
| 11874-215 | 2.10    | 3-12 | medium fast | 108                  | 2+2  | 10   | 105        |
| 11874-245 | 2.40    | 3-12 | medium fast | 123                  | 2+2  | 11   | 120        |



## EXCELER SPINNING

- Uhlíkový blank HMC+®
- Špičková EVA rukojeť
- Ergonomické šroubovací sedlo navijáku
- Očka Seaguide® z oxidu titanu
- Držák háčku



## EXCELER SPIN

NEW

### PŘÍVLAČOVÝ PRUT | LM | M | MH | H

Řada přívlačových prutů Exceler obsahuje ucelenou sérii moderních prutů pro aktivní lov téměř všech druhů našich dravců. Štíhlé blanky z uhlíkových vláken HMC+ nabízejí vyváženou a rychlou akci se silnou páteří. Prémiové komponenty, jako jsou lehká očka Seaguide, ergonomické sedlo navijáku a moderní EVA rukojeť, výrazně přispívají ke skvělé vyváženosti a výkonu těchto prutů.

| Prod. č.  | Délka m | CW g  | Akce              | Transportní délka cm | Díly | Očka | Hmotnost g |
|-----------|---------|-------|-------------------|----------------------|------|------|------------|
| 11662-226 | 2.25    | 5-20  | extra fast / fast | 116                  | 2    | 8    | 120        |
| 11662-240 | 2.40    | 10-40 | extra fast / fast | 124                  | 2    | 8    | 140        |
| 11662-241 | 2.40    | 20-60 | extra fast / fast | 124                  | 2    | 8    | 140        |
| 11662-242 | 2.40    | 40-80 | extra fast / fast | 124                  | 2    | 8    | 165        |
| 11662-270 | 2.70    | 10-40 | extra fast / fast | 139                  | 2    | 8    | 165        |
| 11662-271 | 2.70    | 20-60 | extra fast / fast | 139                  | 2    | 8    | 175        |
| 11662-272 | 2.70    | 40-80 | extra fast / fast | 139                  | 2    | 8    | 195        |
| 11662-300 | 3.00    | 15-50 | extra fast / fast | 155                  | 2    | 8    | 180        |



# EXCELER



## EXCELER SOLIDTIP SPIN

NEW

### PŘÍVLAČOVÝ PRUT | UL | L | PEVNÁ ŠPIČKA

Pruty Solid Top jsou vybaveny pevnou špičkou z uhlíkových vláken, která umožňuje velmi dlouhé a přesné náhozy i s velmi lehkými nástrahami, jako jsou třpytky, mini woblery a shady. Útoky ryb, akce nástrahy i kontakty se dnem jsou díky jemným špičkám dokonale přenášeny k rukojeti.

| Prod. č.  | Délka m | CW g  | Akce       | Transportní délka cm | Díly | Očka | Hmotnost g |
|-----------|---------|-------|------------|----------------------|------|------|------------|
| 11664-211 | 2.10    | 2-10  | extra fast | 109                  | 2    | 8    | 100        |
| 11664-225 | 2.25    | 0.5-7 | extra fast | 116                  | 2    | 8    | 110        |

## EXCELER JIGGERSPIN

NEW

### JIGOVÝ PŘÍVLAČOVÝ PRUT | L | ML

Modely Jigger a Distance Jig se vyznačují rychlou špičkovou akcí a tuhou páteří – ideální vlastnosti, když je potřeba gumové nástrahy agresivně uvést do pohybu i na velké vzdálenosti a vycílit i ty nejjemnější záběry. S modely 3.05m jste schopni dosáhnout obrovských nahazovacích vzdáleností i s malými nástrahami, což je výhodné zejména na šterkovnách nebo kanálech. Výborně se hodí také pro lov nad kamenitými valy u břehu nebo pro prezentaci nástrahy přímo nad hranami.

| Prod. č.  | Délka m | CW g | Akce              | Transportní délka cm | Díly | Očka | Hmotnost g |
|-----------|---------|------|-------------------|----------------------|------|------|------------|
| 11664-245 | 2.40    | 7-28 | extra fast        | 125                  | 2    | 8    | 135        |
| 11664-275 | 2.70    | 7-28 | extra fast        | 139                  | 2    | 8    | 150        |
| 11664-305 | 3.05    | 3-18 | extra fast / fast | 155                  | 2    | 9    | 165        |
| 11664-306 | 3.05    | 5-25 | extra fast / fast | 155                  | 2    | 9    | 175        |

## EXCELER SEA TROUT

NEW

### PRUT NA MOŘSKÉ PSTRUHY | MH

Pro ambiciózní lov jezerních a mořských pstruhů nabízí řada Exceler Spin speciální model, který byl navržen zejména pro lov na dlouhé vzdálenosti. Poloparabolický blank se při nahazování ideálně ohýbá a katapultuje nástrahy o hmotnosti 15-40g do neuvěřitelných vzdáleností. Měkká špičková akce dokonale tlumí náhlé výpady, klepání hlavou a výskoky zejména v blízkosti břehu a snižuje tak riziko ztráty ryby. Jemné vyvážení blanku umožňuje lov bez únavy po celé hodiny.

| Prod. č.  | Délka m | CW g  | Akce        | Transportní délka cm | Díly | Očka | Hmotnost g |
|-----------|---------|-------|-------------|----------------------|------|------|------------|
| 11665-310 | 3.15    | 15-40 | medium fast | 162                  | 2    | 8    | 185        |



## FUEGO CAMO SPINNING

- Uhlíkový blank HVF®
- Dělená kamuflážová EVA rukojet
- Sedlo navijáku Seaguide®
- Očka z oxidu titanu

# HVF

## ALIEN™

NEW CONCEPT REEL SEAT

## Seaguide®

PRECISION ROD COMPONENTS



## FUEGO CAMO SPIN

### PŘÍVLAČOVÝ PRUT | L-XH

#### Pevný, rychlý a perfektně vyvážený

S přívlačovými pruty Fuego Camo DAIWA nabízí širokou škálu moderních prutů s velmi pevnými blanky. Tato řada – v závislosti na modelu – pokrývá skoro všechny druhy použití při moderním lovu s umělými nástrahami. Díky rychlým blankům jsou tyto pruty obzvláště vhodné pro jigging s gumovými nástrahami. Exkluzivní DAIWA uhlíková vlákna HVF umožňují vyvinutí velmi rychlých a lehkých přívlačových prutů, které poskytují příjemnou manipulaci a jsou vysoce odolné. Tyto pruty disponují moderním vzhledem díky stylové šedé barvě a jsou vybaveny originálním sedlem navijáku Seaguide a prémiovou kamuflážovou EVA rukojetí. Toto prémiové sedlo navijáku z řady Seaguide Alien umožňuje okamžitý kontakt s blankem díky bočním kapsám, které optimalizují prezentaci nástrahy a detekci záběru. Ergonomický tvar sedla navijáku navíc garantuje pohodlnou manipulaci a poskytuje permanentní zábavu při rybaření.

Pruty jsou vybaveny lehkými očky z oxidu titaničitého.

| Prod. č.  | Délka m | CW g   | Akce              | Transportní délka cm | Díly | Očka | Hmotnost g |
|-----------|---------|--------|-------------------|----------------------|------|------|------------|
| 11121-200 | 2.00    | 3-12   | extra fast / fast | 107                  | 2    | 8    | 115        |
| 11121-210 | 2.10    | 5-20   | extra fast / fast | 111                  | 2    | 8    | 120        |
| 11121-240 | 2.40    | 10-30  | extra fast / fast | 126                  | 2    | 8    | 130        |
| 11121-270 | 2.70    | 10-30  | extra fast / fast | 142                  | 2    | 8    | 145        |
| 11121-211 | 2.10    | 10-40  | extra fast / fast | 111                  | 2    | 8    | 125        |
| 11121-301 | 3.00    | 10-40  | extra fast / fast | 157                  | 2    | 9    | 160        |
| 11121-241 | 2.40    | 15-50  | extra fast / fast | 126                  | 2    | 8    | 145        |
| 11121-271 | 2.70    | 15-50  | extra fast / fast | 142                  | 2    | 8    | 150        |
| 11121-303 | 3.00    | 20-60  | extra fast / fast | 157                  | 2    | 9    | 170        |
| 11121-243 | 2.40    | 30-70  | extra fast / fast | 126                  | 2    | 8    | 155        |
| 11121-273 | 2.70    | 30-70  | extra fast / fast | 142                  | 2    | 8    | 170        |
| 11121-245 | 2.40    | 30-90  | extra fast / fast | 126                  | 2    | 8    | 160        |
| 11121-246 | 2.40    | 40-110 | extra fast / fast | 126                  | 2    | 8    | 175        |
| 11121-275 | 2.70    | 40-110 | extra fast / fast | 142                  | 2    | 8    | 180        |



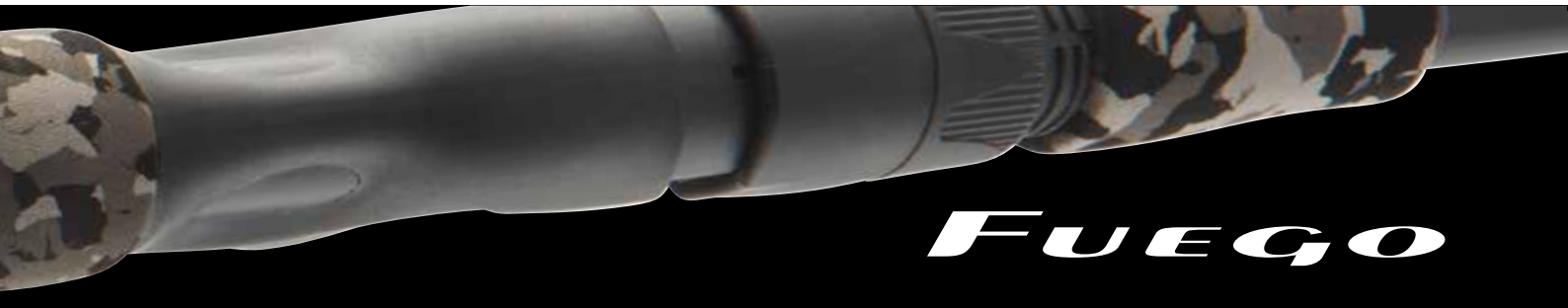

# FUEGO



## FUEGO CAMO JIGGERSPIN

### JIGOVÝ PŘÍVLAČOVÝ PRUT | M

S vrhací zátěží 7-28g jsou přívlačové pruty Fuego Camo Jig ideální pro použití s gumovými nástrahami. Rychlý blank z uhlíkových vláken HFV slibuje velmi dobré nahazovací vzdálenosti a přenáší akci nástrahy přímo k rukojeti. Přívlačové pruty Fuego Camo Jig jsou také velmi vhodné pro použití malých třpytek a rotaček.

| Prod. č.  | Délka m | CW g | Akce              | Transportní délka cm | Díly | Očka | Hmotnost g |
|-----------|---------|------|-------------------|----------------------|------|------|------------|
| 11122-240 | 2.40    | 7-28 | extra fast / fast | 126                  | 2    | 9    | 135        |
| 11122-270 | 2.70    | 7-28 | extra fast / fast | 142                  | 2    | 9    | 150        |

## FUEGO CAMO TRAVEL SPIN

### CESTOVNÍ PŘÍVLAČOVÝ PRUT | M | MH

Tyto dva cestovní pruty z řady Fuego jsou ideální na prezentaci všech druhů umělých nástrah při vašem rybolovu na dovolené. Akce prutů je navržena tak, aby usnadňovala dosahování dlouhých hodů s nástrahami o hmotnosti 50g nebo 60g. Navzdory krátkému rozdělení do čtyř dílů jsou tyto pruty velmi rychlé a odolné, vyznačují se pohodlnou manipulací a disponují skvělou křivkou ohybu, které napomáhají speciální spojky V-Joint. Jen stěží jejich akci rozeznáte od klasických 2-dílných prutů.

| Prod. č.  | Délka m | CW g  | Akce | Transportní délka cm | Díly | Očka | Hmotnost g |
|-----------|---------|-------|------|----------------------|------|------|------------|
| 11123-240 | 2.40    | 15-50 | fast | 68                   | 4    | 8    | 155        |
| 11123-270 | 2.70    | 20-60 | fast | 74                   | 4    | 8    | 175        |



## LEGALIS SPINNING

## HVF

- Uhlíkový blank HVF®
- Spolehlivý spoj Spigot
- Špičková EVA rukojeť
- Ergonomické šroubovací sedlo navijáku
- Očka z oxidu titanu



### LEGALIS SPIN

#### PŘÍVLAČOVÝ PRUT | L-H

##### Skvělé přívlačové pruty s výjimečným designem

Přívlačové pruty Legalis jsou ukázkou vynikajícího designu a skvělého poměru cena/výkon. Štíhlý a vyvážený blank, z HVF karbonového materiálu, skvěle padne do ruky a umožní vám přesně nahodit i na velké vzdálenosti. Navíc pečlivě přenáší každíčký záběr do rukojeti. Blank má rychlou akci a při zdolávání má dostatečné silové rezervy, aby zvládl i velké ryby. Spojka V-Joint zajišťuje rovnoměrný ohyb prutu, i jeho stabilitu při zátěži.

Prut je osazen titan-oxidovými očky a prémiovou EVA rukojetí v japonském stylu!

| Prod. č.  | Délka m | CW g   | Akce | Transportní délka cm | Díly | Očka | Hmotnost g |
|-----------|---------|--------|------|----------------------|------|------|------------|
| 11768-211 | 2.10    | 5-20   | fast | 111                  | 2    | 8    | 105        |
| 11768-241 | 2.40    | 5-20   | fast | 127                  | 2    | 8    | 115        |
| 11768-290 | 2.90    | 5-35   | fast | 152                  | 2    | 9    | 165        |
| 11768-212 | 2.10    | 10-30  | fast | 111                  | 2    | 8    | 105        |
| 11768-242 | 2.40    | 10-30  | fast | 127                  | 2    | 8    | 125        |
| 11768-300 | 3.05    | 10-40  | fast | 159                  | 2    | 9    | 175        |
| 11768-243 | 2.40    | 15-50  | fast | 127                  | 2    | 8    | 140        |
| 11768-273 | 2.70    | 15-50  | fast | 142                  | 2    | 8    | 170        |
| 11768-304 | 3.00    | 30-60  | fast | 158                  | 2    | 9    | 180        |
| 11768-244 | 2.40    | 30-70  | fast | 127                  | 2    | 8    | 150        |
| 11768-274 | 2.70    | 30-70  | fast | 142                  | 2    | 8    | 175        |
| 11768-245 | 2.40    | 50-100 | fast | 127                  | 2    | 8    | 165        |
| 11768-275 | 2.70    | 50-100 | fast | 142                  | 2    | 8    | 190        |



# LEGALIS



11768-212

11768-245

11768-273

11768-290

## LEGALIS UL SPIN

### PŘÍVLAČOVÝ PRUT | UL

Přívlačové pruty Legalis Ultra-Light jsou vybaveny jemnou, trubkovitou špičkou a mají rychlou akci – ideální pro lov okounů a tlušťů s malými woblerly, nebo gumovými nástrahami od 2g. Při zdolávání má HVF karbonový blank prutu semi-parabolickou akci, a zajistí vám tak maximální požitek ze souboje s rybou.

| Prod. č.  | Délka m | CW g | Akce | Transportní délka cm | Díly | Očka | Hmotnost g |
|-----------|---------|------|------|----------------------|------|------|------------|
| 11768-190 | 1.90    | 2-12 | fast | 103                  | 2    | 8    | 85         |
| 11768-210 | 2.10    | 3-15 | fast | 111                  | 2    | 8    | 100        |

## LEGALIS JIGGERSPIN

### JIGOVÝ PŘÍVLAČOVÝ PRUT | ML | M

Pruty ze série Legalis Jiggerspin byly navrženy pro lov štik, okounů a candátů na gumové nástrahy. Rychlá akce špičky blanku, který je vyroben z HVF karbonu, umožňuje skvělé jigování nástrahy, a vy máte perfektní kontrolu nad její prezentací. Silná páteř prutu přenáší veškeré kontakty nástrahy s rybou, dnem, nebo vázkou přímo do rukojeti, a tak ještě lépe zajišťuje efektivní rybolov. Prut má velké silové rezervy a zvládne i agresivnější výpady ryb.

| Prod. č.  | Délka m | CW g | Akce | Transportní délka cm | Díly | Očka | Hmotnost g |
|-----------|---------|------|------|----------------------|------|------|------------|
| 11768-248 | 2.40    | 7-28 | fast | 127                  | 2    | 9    | 120        |
| 11768-247 | 2.40    | 8-35 | fast | 127                  | 2    | 9    | 130        |



## NINJA X SPINNING

### Skvělý poměr cena/výkon!

Úspěšná série přívlačových prutů DAIWA v novém designu! Štíhlý karbonový blank je velmi praktický a skvěle vyvážený a poskytuje vám skvělý kontakt s nástrahou. Především když používáte měkké gumové nástrahy, oceníte, že můžete skvěle zmapovat dno a zároveň cítit i ten nejjemnější záběr.

## HVF

- Uhlíkový blank HVF®
- Brading-X rukojeť
- Kvalitní korková rukojeť
- Sedlo navijáku DPS
- Očka z oxidu titanu

# 忍 NINJA 者

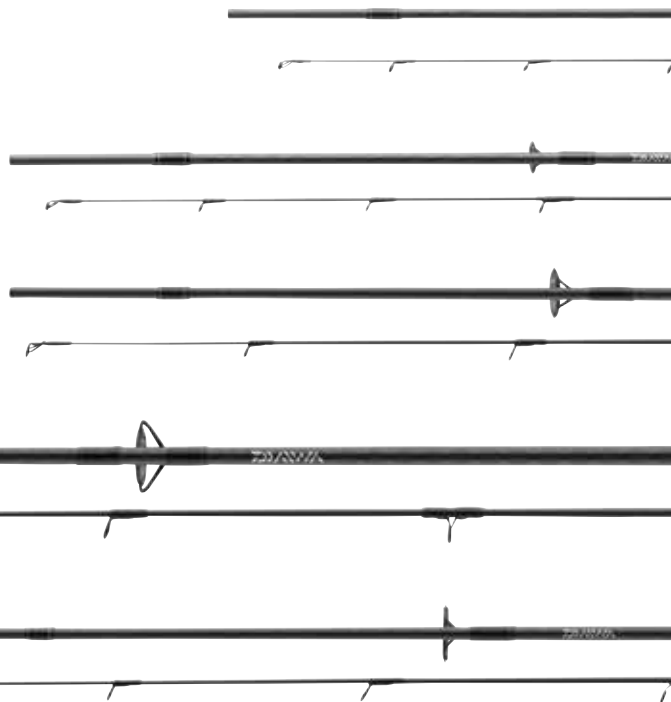

## NINJA X SPIN

### PŘÍVLAČOVÝ PRUT | UL-H

#### Klasické přívlačové pruty s akcí ve špičce.

Tyto pruty jsou skutečně univerzální. Ideální volba pro lov s gumovými nástrahami, woblery, plandavkami i rotačkami. Rukojeť má velké silové rezervy a bez problému zdolá i velké a bojovné ryby.

| Prod. č.  | Délka m | CW g   | Akce        | Transportní délka cm | Díly | Očka | Hmotnost g |
|-----------|---------|--------|-------------|----------------------|------|------|------------|
| 11205-210 | 2.10    | 3-15   | medium fast | 110                  | 2    | 7    | 115        |
| 11205-211 | 2.10    | 5-20   | medium fast | 110                  | 2    | 7    | 118        |
| 11205-241 | 2.40    | 5-20   | medium fast | 126                  | 2    | 8    | 135        |
| 11205-212 | 2.10    | 10-30  | medium fast | 110                  | 2    | 7    | 125        |
| 11205-242 | 2.40    | 10-30  | medium fast | 126                  | 2    | 8    | 155        |
| 11205-245 | 2.40    | 15-50  | medium fast | 126                  | 2    | 8    | 165        |
| 11205-275 | 2.70    | 15-50  | medium fast | 141                  | 2    | 8    | 180        |
| 11205-276 | 2.70    | 30-60  | medium fast | 141                  | 2    | 8    | 195        |
| 11205-306 | 3.00    | 30-60  | medium fast | 157                  | 2    | 8    | 195        |
| 11205-246 | 2.40    | 30-70  | medium fast | 126                  | 2    | 8    | 190        |
| 11205-277 | 2.70    | 40-80  | medium fast | 141                  | 2    | 8    | 210        |
| 11205-247 | 2.40    | 50-100 | medium fast | 126                  | 2    | 8    | 210        |

## NINJA X LIGHT JIGGERSPIN

### JIGOVÝ PŘÍVLAČOVÝ PRUT | L

Model Light Jigger má trubkovitou špičku, která zajišťuje ještě rychlejší akci – vhodné pro jigování s malými, gumovými nástrahami.

| Prod. č.  | Délka m | CW g | Akce       | Transportní délka cm | Díly | Očka | Hmotnost g |
|-----------|---------|------|------------|----------------------|------|------|------------|
| 11627-211 | 2.40    | 4-18 | extra fast | 126                  | 2    | 9    | 130        |





## NINJA X UL SPIN

### PŘÍVLAČOVÝ PRUT | UL | L

Ultra lehké modely, ze série přívlačových prutů Ninja X, jsou vybaveny velmi citlivou, pevnou, karbonovou špičkou, která se skvěle hodí pro lov s lehkými woblerly, plandavkami nebo třpytkami, které chcete nahodit na vzdálená, odlehlá místa. Akce a křivka ohybu silné páteře těchto prutů byla navržena tak, aby poskytla rybářovi požitek z lovu a zároveň eliminovala riziko ztráty ryby. Skvěle vyvážené pruty mají štíhlý blank, který přenáší i nejjemnější záběry rovnou do rukojeti. X-Wraps na povrchu blanku zamezují kroucení prutu, podporují precizní a přesné nahazování a poskytují stabilitu při zdolávání velkých druhů ryb.

| Prod. č.  | Délka m | CW g | Akce | Transportní délka cm | Díly | Očka | Hmotnost g |
|-----------|---------|------|------|----------------------|------|------|------------|
| 11627-180 | 1.80    | 2-8  | fast | 96                   | 2    | 7    | 95         |
| 11627-190 | 1.90    | 1-9  | fast | 100                  | 2    | 8    | 95         |
| 11627-191 | 1.90    | 3-12 | fast | 100                  | 2    | 8    | 100        |
| 11627-210 | 2.10    | 3-12 | fast | 111                  | 2    | 8    | 105        |

## NINJA X JIGGERSPIN

### JIGOVÝ PŘÍVLAČOVÝ PRUT | ML | M

Lehký a skvěle vyvážený blank klasických jiggerspin prutů katapultuje nástrahy i woblerly na opravdu velkou vzdálenost. Rychlý HVF karbonový blank přenáší každíčký pohyb nástrahy, změnu povrchu dna, nebo kontakt s rybou přímo do sekce rukojeti, a umožní vám tak promptně reagovat a zaseknout háček. Pruty Ninja X jiggerspin se skvěle hodí i pro lov s malými plandavkami a rotačkami.

| Prod. č.  | Délka m | CW g | Akce | Transportní délka cm | Díly | Očka | Hmotnost g |
|-----------|---------|------|------|----------------------|------|------|------------|
| 11206-240 | 2.40    | 7-28 | fast | 126                  | 2    | 8    | 155        |
| 11206-270 | 2.70    | 7-28 | fast | 141                  | 2    | 8    | 165        |
| 11206-241 | 2.40    | 8-35 | fast | 126                  | 2    | 8    | 165        |
| 11206-271 | 2.70    | 8-35 | fast | 141                  | 2    | 8    | 180        |

# 忍 NINJA 者



11208-220

- Blank z uhlíkového kompozitu
- Špičková EVA rukojeť
- Funkční sedlo navijáku
- Očka Seaguide® z oxidu titanu
- Držák háčku



## NINJA EXT SPIN

NEW

### PŘÍVLAČOVÝ PRUT | M | MH

Řada EXT z rodiny Ninja je určena především pro rybáře, kteří kladou důraz na kompaktní transportní délku, ale nechtějí dělat kompromisy v akci prutu. Akce prutů s teleskopickou rukojetí je těžko rozeznatelná od 2-dílných prutů. Rychlé a štíhlé blanky jsou vyrobeny z moderního kompozitního materiálu z uhlíkových vláken a jsou použitelné pro lov s gumovými nástrahami i woblery. Díky kompaktní transportní délce lze tyto pruty snadno přepravovat na kole, v autě nebo městskou hromadnou dopravou.

| Prod. č.  | Délka m | CW g  | Akce              | Transportní délka cm | Díly | Očka | Hmotnost g |
|-----------|---------|-------|-------------------|----------------------|------|------|------------|
| 11206-220 | 2.25    | 5-30  | extra fast / fast | 100                  | 3    | 8    | 135        |
| 11206-221 | 2.25    | 15-50 | extra fast / fast | 100                  | 3    | 8    | 150        |
| 11206-245 | 2.45    | 5-30  | extra fast / fast | 106                  | 3    | 8    | 155        |
| 11206-246 | 2.45    | 15-50 | extra fast / fast | 106                  | 3    | 8    | 170        |

**EXT SPIN**
**MOBILE SPIN**
**X-COMPACT SPIN**

11206-220

11207-243

## NINJA X MOBILE SPIN

**NEW**

### PŘÍVLAČOVÝ PRUT | M | MH

Třídílné přívlačové pruty se speciální koncepcí čepového spoje. Speciální spoj umožňuje konstrukci obzvláště rychlých a dobře vyvážených prutů s velmi tenkými blanky. Tyto pruty se vyznačují menší transportní délkou a nabízejí dokonalé vlastnosti pro použití gumových nástrah i woblerů.

| Prod. č.  | Délka m | CW g  | Akce              | Transportní délka cm | Díly | Očka | Hmotnost g |
|-----------|---------|-------|-------------------|----------------------|------|------|------------|
| 11207-242 | 2.45    | 5-30  | extra fast / fast | 86                   | 3    | 8    | 160        |
| 11207-243 | 2.45    | 15-50 | extra fast / fast | 86                   | 3    | 8    | 170        |

## NINJA X-COMPACT SPIN

**NEW**

### TELESKOPICKÝ PŘÍVLAČOVÝ PRUT | M | MH

Pruty X-Compact ze série Ninja X jsou nejkompaktnějšími přívlačovými pruty v celém sortimentu prutů DAIWA. Teleskopické špičkové díly s odnímatelnou rukojetí mají transportní délku pouhých 50cm – tyto pruty lze snadno přenášet v batohu nebo kufru a jsou okamžitě připraveny k rybolovu. Kompozitní blanky z uhlíkových vláken s očky Seaguide nenechávají žádné přání nesplněné, co se týče nahazovacích a zdolávacích vlastností, a dělají z prutů Ninja-X-Compact adekvátní společníky na každé rybářské výpravě.

| Prod. č.  | Délka m | CW g  | Akce       | Transportní délka cm | Díly | Očka | Hmotnost g |
|-----------|---------|-------|------------|----------------------|------|------|------------|
| 11208-220 | 2.25    | 5-30  | extra fast | 50                   | 8+1  | 8    | 140        |
| 11208-240 | 2.45    | 15-50 | extra fast | 50                   | 9+1  | 8    | 170        |

忍 NINJA 者

KIDS

- Uhlíkový blank HMC+®
- Korková / EVA rukojeť
- Sedlo navijáku DPS
- Dvoupatková očka z oxidu titanu



## NINJA X KIDS

NEW

PŘÍVLAČOVÝ PRUT | ML | M

S pruty Ninja X Kids nabízí DAIWA krátké pruty speciálně navržené pro děti a dospívající. Díky délkám 1.60m a 1.80m je manipulace s těmito pruty velmi snadná. Model Power Kids o délce 1.80m s vrhací zátěží 20-60g umožňuje také použití těžších nástrah pro lov štik nebo kaprů. Akce blanku z uhlíkových vláken HMC+ byla navržena tak, aby poskytovala dobré nahazovací vzdálenosti a umožňovala všestranné použití. Blank s robustními dvoupatkovými očky vydrží i větší zátěž!

| Prod. č.  | Délka m | CW g  | Akce | Transportní délka cm | Díly | Očka | Hmotnost g | Barva prutu |
|-----------|---------|-------|------|----------------------|------|------|------------|-------------|
| 11208-160 | 1.60    | 10-30 | fast | 84                   | 2    | 6    | 110        | blue        |
| 11208-161 | 1.60    | 10-30 | fast | 84                   | 2    | 6    | 110        | pink        |
| 11208-180 | 1.80    | 20-60 | fast | 94                   | 2    | 6    | 130        | green       |







## CROSSFIRE SPINNING

Široká škála prutů Crossfire Spinning pokrývá různé vrhací zátěže a délky prutů, aby poskytla vhodný model pro většinu typů a technik moderní přívlače.

Přívlačové pruty Crossfire, vybavené očky z oxidu titanu a inovativním sedlem navijáku, dokonale ladí s našimi úspěšnými navijáky Crossfire LT.

- Blank z uhlíkových vláken
- Dělená EVA rukojeť
- Ergonomické šroubovací sedlo navijáku
- Očka z oxidu titanu



## CROSSFIRE SPIN

### PŘÍVLAČOVÝ PRUT | L-XH

Pruty Crossfire s vrhací zátěží nad 25g vykazují velmi rychlou akci a jsou perfektně vhodné pro lov se shady a woblery. Záběry, akce nástrahy a struktura dna jsou dokonale přenášeny k rybáři.

| Prod. č.  | Délka m | CW g   | Akce        | Transportní délka cm | Díly | Očka | Hmotnost g |
|-----------|---------|--------|-------------|----------------------|------|------|------------|
| 11438-210 | 2.10    | 5-25   | medium fast | 109                  | 2    | 6    | 120        |
| 11438-270 | 2.70    | 10-30  | medium fast | 139                  | 2    | 8    | 175        |
| 11438-211 | 2.10    | 10-40  | medium fast | 109                  | 2    | 6    | 125        |
| 11438-300 | 3.00    | 10-40  | medium fast | 155                  | 2    | 8    | 210        |
| 11438-240 | 2.40    | 15-40  | medium fast | 123                  | 2    | 8    | 165        |
| 11438-271 | 2.70    | 15-40  | medium fast | 140                  | 2    | 8    | 200        |
| 11438-241 | 2.40    | 20-60  | medium fast | 123                  | 2    | 8    | 180        |
| 11438-272 | 2.70    | 20-60  | medium fast | 139                  | 2    | 8    | 205        |
| 11438-301 | 3.00    | 20-60  | medium fast | 155                  | 2    | 8    | 235        |
| 11438-242 | 2.40    | 40-100 | medium fast | 123                  | 2    | 8    | 190        |
| 11438-273 | 2.70    | 40-100 | medium fast | 140                  | 2    | 8    | 230        |
| 11438-302 | 3.00    | 40-100 | medium fast | 154                  | 2    | 8    | 245        |
| 11438-243 | 2.40    | 50-180 | medium fast | 123                  | 2    | 7    | 195        |
| 11438-274 | 2.70    | 50-180 | medium fast | 139                  | 2    | 8    | 250        |



# CROSSFIRE



## CROSSFIRE JIGGERSPIN

### JIGOVÝ PŘÍVLAČOVÝ PRUT | L | ML

Pruty Crossfire Jiggerspin lze rozpoznat podle jejich menších oček a špičkové akce. Jsou dokonale vyvinuty na lehký lov s gumovými nástrahami a pletenými šňůrami, stejně jako na dropshot a lov s montážemi Carolina nebo Texas.

| Prod. č.  | Délka m | CW g | Akce | Transportní délka cm | Díly | Očka | Hmotnost g |
|-----------|---------|------|------|----------------------|------|------|------------|
| 11439-240 | 2.40    | 5-25 | fast | 123                  | 2    | 8    | 145        |
| 11439-270 | 2.70    | 5-25 | fast | 140                  | 2    | 8    | 175        |
| 11439-241 | 2.40    | 8-35 | fast | 123                  | 2    | 8    | 155        |
| 11439-271 | 2.70    | 8-35 | fast | 139                  | 2    | 8    | 180        |

## CROSSFIRE UL SPIN

### PŘÍVLAČOVÝ PRUT | UL

Pruty Crossfire Ultra Light Spin se semi-parabolickou akcí snadno nahazují lehké nástrahy na velké vzdálenosti a zaručují zábavu během zdolávání.

Vybaven tubulární špičkou.

| Prod. č.  | Délka m | CW g | Akce        | Transportní délka cm | Díly | Očka | Hmotnost g |
|-----------|---------|------|-------------|----------------------|------|------|------------|
| 11437-150 | 1.50    | 2-7  | medium fast | 77                   | 2    | 6    | 90         |
| 11437-180 | 1.80    | 2-7  | medium fast | 93                   | 2    | 6    | 100        |
| 11437-210 | 2.10    | 2-7  | medium fast | 109                  | 2    | 8    | 110        |

## CROSSFIRE SEA TROUT

### PRUT NA MOŘSKÉ PSTRUHY | ML

Semi-parabolický blank prutů Sea Trout se při náhozu skvěle zatěžuje a s woblery a třpytkami dosahuje obrovských vzdáleností. Během zdolávání pruty Crossfire Sea Trout dokonale absorbují silné výpady zdolávaných pstruhů, mořských i sladkovodních.

| Prod. č.  | Délka m | CW g  | Akce        | Transportní délka cm | Díly | Očka | Hmotnost g |
|-----------|---------|-------|-------------|----------------------|------|------|------------|
| 11438-310 | 3.00    | 10-30 | medium fast | 156                  | 2    | 8    | 195        |





## SWEEPFIRE SPINNING

Ucelená řada prutů Sweepfire nabízí ten pravý model pro téměř každou oblast použití při moderní přívlačí. Tenké blanky z uhlíkových kompozitů jsou velmi lehké a je velmi těžké je odlišit od prutů z čistých uhlíkových vláken.

Tyto pruty Sweepfire Spinning, vybavené očky z oxidu hliníku, příjemnou korkovou rukojetí a svěžím designem, jsou k dispozici s naprosto skvělým poměrem ceny a výkonu.

- Kompozitový blank
- Korková rukojeť
- Sedlo navijáku DPS
- Očka z oxidu hlinitého



### SWEEPFIRE SPIN

#### PŘÍVLAČOVÝ PRUT | L-XH

Mezi modely 5-25g až 50-150g najdete pruty pro lov na lehkou až střední přívlač, stejně jako pro lov velkých štik s těžkými XL nástrahami. Blank je vyroben z kompozitního materiálu a je velmi dobře vyvážený a zároveň extrémně odolný.

| Prod. č.  | Délka m | CW g   | Akce        | Transportní délka cm | Díly | Očka | Hmotnost g |
|-----------|---------|--------|-------------|----------------------|------|------|------------|
| 11446-210 | 2.10    | 5-25   | medium fast | 110                  | 2    | 7    | 125        |
| 11446-211 | 2.10    | 10-40  | medium fast | 110                  | 2    | 7    | 160        |
| 11446-240 | 2.40    | 10-40  | medium fast | 125                  | 2    | 7    | 165        |
| 11446-270 | 2.70    | 10-40  | medium fast | 141                  | 2    | 8    | 200        |
| 11446-300 | 3.00    | 10-40  | medium fast | 157                  | 2    | 8    | 230        |
| 11446-241 | 2.40    | 15-50  | medium fast | 126                  | 2    | 7    | 190        |
| 11446-271 | 2.70    | 15-50  | medium fast | 141                  | 2    | 8    | 190        |
| 11446-301 | 3.00    | 20-60  | medium fast | 157                  | 2    | 8    | 270        |
| 11446-242 | 2.40    | 30-70  | medium fast | 126                  | 2    | 7    | 195        |
| 11446-272 | 2.70    | 30-70  | medium fast | 141                  | 2    | 8    | 230        |
| 11446-243 | 2.40    | 40-100 | medium fast | 126                  | 2    | 7    | 235        |
| 11446-273 | 2.70    | 40-100 | medium fast | 141                  | 2    | 8    | 240        |
| 11446-302 | 3.00    | 40-100 | medium fast | 157                  | 2    | 8    | 290        |
| 11446-244 | 2.40    | 50-150 | medium fast | 126                  | 2    | 7    | 240        |
| 11446-274 | 2.70    | 50-150 | medium fast | 141                  | 2    | 8    | 260        |





## SWEEPFIRE



### SWEEPFIRE UL SPIN

#### PŘÍVLAČOVÝ PRUT | UL

Tyto UL přívlačové pruty se perfektně hodí pro lov s lehkými třpytkami, rotačkami, gumovými nástrahami a woblery na lososovité ryby a okouny. Tenký blank se perfektně zatěžuje i s lehkými nástrahami a nahazuje velmi přesně.

Vybaven tubulární špičkou.

| Prod. č.  | Délka m | CW g | Akce        | Transportní délka cm | Díly | Očka | Hmotnost g |
|-----------|---------|------|-------------|----------------------|------|------|------------|
| 11445-150 | 1.50    | 5-10 | progressive | 79                   | 2    | 7    | 95         |
| 11445-180 | 1.80    | 5-10 | progressive | 95                   | 2    | 7    | 110        |
| 11445-210 | 2.10    | 5-10 | progressive | 110                  | 2    | 7    | 130        |

### SWEEPFIRE JIGGERSPIN

#### JIGOVÝ PŘÍVLAČOVÝ PRUT | L | ML

Přívlačové pruty Sweepfire Jiggerspin se vyznačují výraznou špičkovou akcí s tuhou páteří. Malá očka na špičce jsou vyrobena pro použití s pletenými šňůrami a podporují rychlou akci blanku.

Ideálně se hodí pro lov s gumovými nástrahami a twistery na okouny, candáty a štiky.

| Prod. č.  | Délka m | CW g | Akce | Transportní délka cm | Díly | Očka | Hmotnost g |
|-----------|---------|------|------|----------------------|------|------|------------|
| 11447-240 | 2.40    | 5-25 | fast | 125                  | 2    | 7    | 160        |
| 11447-270 | 2.70    | 5-25 | fast | 141                  | 2    | 8    | 180        |
| 11447-241 | 2.40    | 8-35 | fast | 125                  | 2    | 7    | 170        |
| 11447-271 | 2.70    | 8-35 | fast | 141                  | 2    | 8    | 185        |

### SWEEPFIRE SEA TROUT

#### PŘÍVLAČOVÝ PRUT | ML

Klasický prut na mořské pstruhy se semi-paraboličnou akcí. Sweepfire Sea Trout umožňuje velmi dlouhé náhozy a s jistotou absorbuje výpady zdolávaných pstruhů, mořských i sladkovodních.

| Prod. č.  | Délka m | CW g  | Akce        | Transportní délka cm | Díly | Očka | Hmotnost g |
|-----------|---------|-------|-------------|----------------------|------|------|------------|
| 11446-310 | 3.00    | 10-30 | medium fast | 157                  | 2    | 9    | 235        |

## TRIFORCE TARGET SPINNING

S pruty Triforce Target Spin jste optimálně připraveni na většinu technik moderního lovu přívlačí!

Bez ohledu na to, zda lovíte s malými třpytkami na pstruhy nebo používáte velké woblery na štiky – řada Triforce od společnosti DAIWA obsahuje ten pravý prut pro lov téměř jakéhokoliv druhu našich dravých ryb.

Pruty Triforce kombinují ultra moderní design s mimořádným poměrem cena/výkon!



HIGH MODULUS CARBON PLUS

- Uhlíkový blank HMC+®
- EVA rukojeť
- Lehké šroubovací sedlo navijáku
- Očka z oxidu hlinitého



11400-190

### TRIFORCE TARGET SPOON

NEW

#### PŘÍVLAČOVÝ PRUT NA PSTRUHY | UL | TUBULÁRNÍ ŠPIČKA

Pruty Target Spoon s parabolickou akcí se dokonale hodí pro nahazování lehkých a ultra lehkých třpytek a woblerů na velké vzdálenosti. Zážitek ze zdolávání zaručen!

| Prod. č.  | Délka m | CW g | Akce         | Transportní délka cm | Díly | Očka | Hmotnost g |
|-----------|---------|------|--------------|----------------------|------|------|------------|
| 11400-190 | 1.95    | 1-8  | UL-parabolic | 101                  | 2    | 7    | 95         |
| 11400-210 | 2.10    | 2-10 | UL-parabolic | 109                  | 2    | 7    | 105        |

### TRIFORCE TARGET TROUT SPIN

#### PŘÍVLAČOVÝ PRUT NA PSTRUHY | L

Dva lehké pstruhové pruty se semi-parabolickou akcí pro lov na pstruhových rybnících a potocích.

| Prod. č.  | Délka m | CW g | Akce           | Transportní délka cm | Díly | Očka | Hmotnost g |
|-----------|---------|------|----------------|----------------------|------|------|------------|
| 11400-195 | 1.95    | 5-20 | semi-parabolic | 102                  | 2    | 7    | 115        |
| 11400-215 | 2.10    | 5-20 | semi-parabolic | 109                  | 2    | 7    | 120        |

### TRIFORCE TARGET CASTER SPIN

#### BAITCASTOVÝ PRUT | M

Pro prezentaci malých a středně velkých woblerů a gumových nástrah pomocí baitcasterových navijáků jsou určeny pruty Triforce Caster s ergonomicky tvarovaným sedlem navijáku a vrhací zátěží 7-28g.

| Prod. č.  | Délka m | CW g | Akce        | Transportní délka cm | Díly | Očka | Hmotnost g |
|-----------|---------|------|-------------|----------------------|------|------|------------|
| 11405-215 | 2.10    | 7-28 | medium fast | 109                  | 2    | 9    | 140        |

### TRIFORCE TARGET PERCH SPIN

#### PŘÍVLAČOVÝ PRUT NA OKOUNY | ML

Pruty Triforce Perch určené pro lov okounů jsou velice vhodné pro použití s malými gumovými nástrahami, třpytkami nebo woblery do 8cm délky.

| Prod. č.  | Délka m | CW g  | Akce | Transportní délka cm | Díly | Očka | Hmotnost g |
|-----------|---------|-------|------|----------------------|------|------|------------|
| 11400-216 | 2.10    | 10-30 | fast | 109                  | 2    | 7    | 115        |
| 11400-245 | 2.40    | 10-30 | fast | 125                  | 2    | 7    | 130        |

# TRIFORCE



## TRIFORCE TARGET JIGGERSPIN

### JIGOVÝ PŘÍVLAČOVÝ PRUT | M

Pruty Jig-Spinning s výraznou rychlou špičkovou akcí jsou speciálně navrženy pro použití s různými shady, kudrlinkovými ocasy a dalšími všemožnými nástrahami s odpovídajícími montážemi.

| Prod. č.  | Délka m | CW g | Akce | Transportní délka cm | Díly | Očka | Hmotnost g |
|-----------|---------|------|------|----------------------|------|------|------------|
| 11405-245 | 2.40    | 8-35 | fast | 124                  | 2    | 7    | 140        |
| 11405-275 | 2.70    | 8-35 | fast | 139                  | 2    | 8    | 185        |

## TRIFORCE TARGET ZANDER SPIN

### PŘÍVLAČOVÝ PRUT NA CANDÁTÝ | MH

Pruty Triforce Zander určené pro lov candátů jsou perfektním nástrojem pro dokonalou prezentaci gumových nástrah i woblerů do 14cm a 28g.

| Prod. č.  | Délka m | CW g  | Akce | Transportní délka cm | Díly | Očka | Hmotnost g |
|-----------|---------|-------|------|----------------------|------|------|------------|
| 11400-246 | 2.40    | 15-50 | fast | 124                  | 2    | 7    | 150        |
| 11400-276 | 2.70    | 15-50 | fast | 139                  | 2    | 8    | 165        |

## TRIFORCE TARGET PIKE SPIN

### PŘÍVLAČOVÝ PRUT NA ŠTIKY | H

Pokud cílíte na štiky s velkými a těžkými nástrahami do 70g, tyto štikové pruty jsou vhodnou volbou.

| Prod. č.  | Délka m | CW g  | Akce        | Transportní délka cm | Díly | Očka | Hmotnost g |
|-----------|---------|-------|-------------|----------------------|------|------|------------|
| 11400-247 | 2.40    | 30-70 | medium fast | 124                  | 2    | 7    | 190        |
| 11400-277 | 2.70    | 30-70 | medium fast | 139                  | 2    | 8    | 180        |



# MEGAFORCE T R A V E L



HIGH MODULUS CARBON PLUS

- Uhlíkový blank HMC+®
- Spoj Spigot Put-over
- Brading-X rukojeť
- Dělená EVA rukojeť
- Ergonomické šroubovací sedlo navijáku
- Očka z oxidu titanu



11253-210



11253-270



11253-300

## MEGAFORCE TRAVEL SPIN

CESTOVNÍ PŘÍVLAČOVÝ PRUT | L | ML | MH

Cestovní pruty jsou populární a nabízejí několik výhod nejen pro cestující rybáře. Krátké díly prutu Megaforce Travel Spin měří pouze 58cm až 74cm a umožňují přepravu těchto prutů ve vašem cestovním zavazadle, aniž byste potřebovali dlouhé a drahé pouzdro na prut. Prémiový blank HMC+ je velmi tenký, rychle reaguje a vykazuje křivku ohybu, kterou lze jen těžko odlišit od akcí dvoudílných prutů. Tyto vlastnosti kvalifikují Megaforce Travel Spin jako plnohodnotný rybářský prut, který lze perfektně použít na cílený lov dravců, jako jsou štiky, candáti, okouni a pstruzi na domácích vodách.

Výhody kompaktní transportní délky se naplno využijí zejména při rybářských výpravách na kole, v MHD nebo při uložení v batohu.

Pruty Megaforce Travel Spin, vybavené inovativním sedlem navijáku a moderní EVA rukojetí, jsou perfektně vyvážené a příjemně se s nimi manipuluje.

| Prod. č.  | Délka m | CW g  | Akce        | Transportní délka cm | Díly | Očka | Hmotnost g |
|-----------|---------|-------|-------------|----------------------|------|------|------------|
| 11253-210 | 2.10    | 5-21  | medium fast | 58                   | 4    | 7    | 110        |
| 11253-225 | 2.25    | 7-25  | medium fast | 62                   | 4    | 7    | 120        |
| 11253-240 | 2.40    | 10-40 | medium fast | 66                   | 4    | 8    | 155        |
| 11253-300 | 3.00    | 10-45 | medium fast | 66                   | 5    | 9    | 215        |
| 11253-270 | 2.70    | 15-50 | medium fast | 74                   | 4    | 8    | 180        |
| 11253-241 | 2.40    | 30-70 | medium fast | 66                   | 4    | 8    | 175        |
| 11253-271 | 2.70    | 30-70 | medium fast | 74                   | 4    | 8    | 205        |





# MEGAFORCE S E N S I T I P



HIGH MODULUS CARBON PLUS

- Uhlíkový blank HMC+®
- Brading-X rukojeť
- Dělená EVA rukojeť
- Ergonomické šroubovací sedlo navijáku
- Pevná špička
- Jednpatková očka z oxidu titanu



11251-220

11251-240

11251-260

## MEGAFORCE SENSI TIP

### PŘÍVLAČOVÝ PRUT | UL | L

Pruty Megaforce Sensi Tip byly speciálně vyvinuty pro citlivý rybolov na řekách a klidných vodách.

Špička z pevných uhlíkových vláken umožňuje perfektní detekci záběru a přesně přenáší akci nástrahy a každý kontakt se dnem. Navíc tato špička umožňuje dlouhé náhozy i s velmi malými nástrahami.

Silná páteř je základem této řady, která umožňuje mít kontrolu nad velkými rybami i s lehkým náčiním. Ideální pro cílený lov dravců, jako jsou pstruzi a okouni, pomocí malých woblerů a gumových nástrah. Také velmi dobrá volba pro cílený jemný lov candátů.

Prut Megaforce Sensi Tip, vybavený inovativním sedlem navijáku a rukojetí z EVA, je perfektně vyvážený a příjemně se s ním manipuluje.

| Prod. č.  | Délka<br>m | CW<br>g | Akce              | Transportní délka<br>cm | Díly | Očka | Hmotnost<br>g |
|-----------|------------|---------|-------------------|-------------------------|------|------|---------------|
| 11251-200 | 2.00       | 0.5-6   | extra fast / fast | 102                     | 2    | 8    | 100           |
| 11251-220 | 2.20       | 1-9     | extra fast / fast | 115                     | 2    | 8    | 110           |
| 11251-240 | 2.40       | 2-14    | extra fast / fast | 125                     | 2    | 9    | 120           |
| 11251-260 | 2.60       | 3-18    | extra fast / fast | 136                     | 2    | 11   | 135           |
| 11251-241 | 2.40       | 4-21    | extra fast / fast | 125                     | 2    | 9    | 125           |



- Uhlíkový blank HVF®
- Spoj V-Joint® Put-over
- Špičková EVA rukojeť
- Sedlo navijáku Fuji® Skeleton
- Alkonitová Fuji® K-očka
- Držák háčku

**HVF**

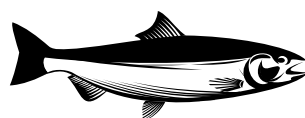

## PRESSO TROUT SPIN

NEW

PŘÍVLAČOVÝ PRUT NA PSTRUHY | UL | L

**Premiové speciální pruty na pstruhové rybníky a potoky!**

Série Presso Trout Spin nabízí čtyři hodnotné speciální pruty pro lov pstruhů a je speciálně uzpůsobena pro použití všech běžných UL nástrah na pstruhových rybnících. Lehké a rychlé blanky z uhlíkových vláken HVF vykazují při zatížení harmonickou poloparabolickou akci. Díky použité technologii V-Joint je křivka ohybu obzvláště hladká. Lehká očka Fuji Alconite-K podporují rychlý návrat prutů do původní polohy, což umožňuje mimořádně přesné náhozy.

Dva modely z uhlíkových vláken s vrhací zátěží 0.5-5g jsou obzvláště vhodné pro použití extrémně lehkých třpytek – citlivé špičky se perfektně ohýbají již při nízkých zátěžích a umožňují dobré vrhací vzdálenosti.

Dva modely s vrhací zátěží 1-6g byly vyvinuty pro použití poněkud těžších nástrah (do 6g), které kladou ve vodě větší odpor. S těmito pruty můžete perfektně prezentovat větší třpytky, mini woblery a rotačky, ale také shady.

Pruty jsou vybaveny sedlem navijáku Fuji Skeleton pro okamžitý kontakt s blankem a prvotřídní EVA rukojetí!

| Prod. č.  | Délka m | CW g  | Akce         | Transportní délka cm | Díly | Očka | Hmotnost g |
|-----------|---------|-------|--------------|----------------------|------|------|------------|
| 11718-190 | 1.90    | 0.5-5 | UL-parabolic | 102                  | 2    | 8    | 85         |
| 11718-210 | 2.10    | 0.5-5 | UL-parabolic | 111                  | 2    | 8    | 90         |
| 11718-191 | 1.90    | 1-6   | UL-parabolic | 102                  | 2    | 7    | 85         |
| 11718-211 | 2.10    | 1-6   | UL-parabolic | 111                  | 2    | 7    | 90         |



**PRESSO IPRIMI**

- Uhlíkový blank HVF®
- Kvalitní korková rukojeť
- Ergonomické sedlo navijáku
- Očka Seaguide® Zirconia
- Držák háčku

**HVF**

**Seaguide**  
PRECISION ROD COMPONENTS



11719-195



11719-216



## PRESSO IPRIMI

**NEW**

### PŘÍVLAČOVÝ PRUT NA PSTRUHY | UL | L

Pruty Presso Iprimi jsou určeny pro použití našich malých třpytek Presso Spoon, ale samozřejmě je lze použít i s mnoha dalšími UL nástrahami, jako jsou mini woblery nebo různé gumové nástrahy. Dva modely s vrhací zátěží 0.5-6g jsou díky svým speciálním špičkám obzvláště vhodné pro lehké nástrahy, protože citlivé špičky se ohýbají již při extrémně nízkých hmotnostech nástrah a umožňují velké nahazovací vzdálenosti. Dva modely s vrhací zátěží 1-7g ukazují své přednosti při lovu s poněkud těžšími nástrahami (do 7g), které kladou ve vodě větší odpor – s těmito pruty lze výborně prezentovat větší třpytky, mini woblery a rotačky. Během souboje přecházejí blanky z uhlíkových vláken HVF do poloparabolické akce, která zabraňuje ztrátě zdolávaných ryb – maximální zážitek při zdolávání zaručen! Jsou vybaveny prémiovými zirkonovými očky Seaguide, ergonomickým sedlem navijáku a korkovou rukojetí.

| Prod. č.  | Délka m | CW g  | Akce        | Transportní délka cm | Díly | Očka | Hmotnost g |
|-----------|---------|-------|-------------|----------------------|------|------|------------|
| 11719-195 | 1.95    | 0.5-6 | medium fast | 103                  | 2    | 8    | 85         |
| 11719-215 | 2.15    | 0.5-6 | medium fast | 112                  | 2    | 8    | 95         |
| 11719-196 | 1.95    | 1-7   | medium fast | 103                  | 2    | 7    | 85         |
| 11719-216 | 2.15    | 1-7   | medium fast | 112                  | 2    | 7    | 90         |



## SILVER CREEK UL / L SPINNING

Přívlačové pruty Silver Creek vás přesvědčí svým moderním designem a také prémiovými a inovativními komponenty. Jsou dostupné s vynikajícím poměrem ceny a výkonu.

Sedlo navijáku s bočními zářezy je velmi praktické a podporuje přímý kontakt s blankem během rybolovu. Blank z uhlíkových vláken HMC+ je velmi lehký a obzvláště dobře vyvážený v kombinaci s přívlačovými navijáky o velikosti 1000-2000.



HIGH MODULUS CARBON PLUS

- Uhlíkový blank HMC+®
- Korková / EVA rukojeť
- Ergonomické šroubovací sedlo navijáku
- Očka z oxidu titanu



11441-180

### SILVER CREEK UL SPIN

#### PŘÍVLAČOVÝ PRUT | UL

Řada Silver Creek Ultra Light Spin nabízí citlivé a velmi lehké přívlačové pruty s pevnou špičkou z uhlíkových vláken. Díky silné páteři blanku z uhlíkových vláken HMC+ lze také lehké nástrahy spolehlivě prezentovat v silných proudech v potocích.

| Prod. č.  | Délka m | CW g | Akce       | Transportní délka cm | Díly | Očka | Hmotnost g |
|-----------|---------|------|------------|----------------------|------|------|------------|
| 11441-180 | 1.80    | 3-14 | extra fast | 95                   | 2    | 9    | 100        |
| 11441-205 | 2.05    | 3-14 | extra fast | 106                  | 2    | 9    | 105        |
| 11441-220 | 2.20    | 3-14 | extra fast | 115                  | 2    | 9    | 110        |
| 11441-235 | 2.35    | 3-14 | extra fast | 122                  | 2    | 9    | 115        |

### SILVER CREEK L SPIN

#### PŘÍVLAČOVÝ PRUT | L

Přívlačové pruty Silver Creek Light doplňují velmi oblíbené UL modely o čtyři pruty s poněkud silnější špičkou z uhlíkových vláken. Špička je v běžných podmínkách rybolovu téměř nezničitelná a stará se – v kombinaci se silnou páteří blanku HMC+ – o velké nahazovací vzdálenosti. Ideální na gumové nástrahy o velikosti 5-10cm.

| Prod. č.  | Délka m | CW g | Akce       | Transportní délka cm | Díly | Očka | Hmotnost g |
|-----------|---------|------|------------|----------------------|------|------|------------|
| 11441-181 | 1.80    | 5-21 | extra fast | 94                   | 2    | 9    | 100        |
| 11441-206 | 2.05    | 5-21 | extra fast | 106                  | 2    | 9    | 105        |
| 11441-221 | 2.20    | 5-21 | extra fast | 115                  | 2    | 9    | 110        |
| 11441-236 | 2.35    | 5-21 | extra fast | 122                  | 2    | 9    | 115        |



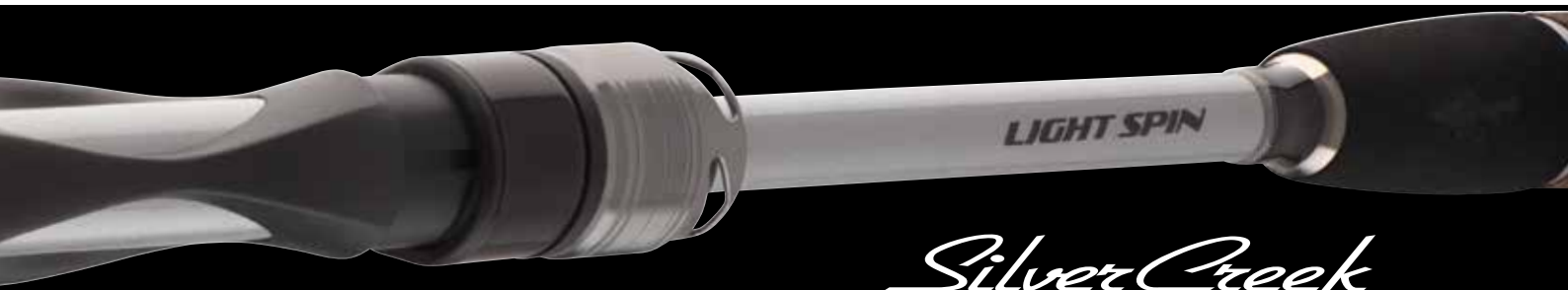

## SILVER CREEK UL SPOON

### PŘÍVLAČOVÝ PRUT NA PSTRUHY | UL

Modely Silver Creek Spoon byly vyvinuty speciálně pro lov lososovitých ryb s ultralehkými třpytkami. Plně parabolický blank dokonale ohýbá i při zátěži 1g a dosahuje pozoruhodných náhozových vzdáleností. Tyto pruty zaručují naprosto velkolepou zábavu během zdolávání!

Vybaven tubulární špičkou.

| Prod. č.  | Délka m | CW g  | Akce           | Transportní délka cm | Díly | Očka | Hmotnost g |
|-----------|---------|-------|----------------|----------------------|------|------|------------|
| 11440-170 | 1.70    | 0.5-5 | semi-parabolic | 87                   | 2    | 7    | 80         |
| 11440-190 | 1.90    | 0.5-5 | semi-parabolic | 98                   | 2    | 8    | 85         |
| 11440-230 | 2.30    | 0.5-5 | semi-parabolic | 117                  | 2    | 8    | 105        |

## SILVER CREEK UL FAST SPOON

### PŘÍVLAČOVÝ PRUT NA PSTRUHY | UL

Oba modely Fast Spoon vykazují poněkud rychlejší akci a jsou perfektně vyvinuty pro lov s ultralehkými woblery a gumovými nástrahami. Tyto pruty dosahují svého cíle velmi přesně a nabízejí optimální detekci záběru a ideální kontrolu nad nástrahou!

Vybaven tubulární špičkou.

| Prod. č.  | Délka m | CW g | Akce        | Transportní délka cm | Díly | Očka | Hmotnost g |
|-----------|---------|------|-------------|----------------------|------|------|------------|
| 11440-180 | 1.80    | 1-6  | medium fast | 94                   | 2    | 9    | 90         |
| 11440-210 | 2.10    | 1-6  | medium fast | 109                  | 2    | 9    | 95         |



# LEGALIS



- High Modulus uhlíkový blank (HMC)
- Jednopatková očka z oxidu titanu s posuvným vedením
- Držák háčku



11760-425



## LEGALIS TELE TROUT

PSTRUHOVÝ PRUT | VZ 5-25G

### Speciálně vyvinuté pro lov pstruhů

Pruty Legalis Trout byly speciálně vyvinuty pro použití na pstruhových rybnících. Tenký blank je mimořádně dobře vyvážen a umožňuje dosažení značných vzdáleností hodů se splávky Sbirolinos nebo Bombardas. Citlivá špička se stará o optimální detekci záběru a dohromady se semi-paraboličnou akcí vede k harmonické křivce ohybu. Díky tomu jsou snadno absorbovány rychlé výpady a prut je chráněn před přetížením. Skvělé pruty s prémiovým zpracováním a skvělým poměrem cena-výkon.

Osazen jednopatkovými očky z oxidu titanu.

| Prod. č.  | Délka m | CW g | Akce           | Transportní délka cm | Díly | Očka | Hmotnost g |
|-----------|---------|------|----------------|----------------------|------|------|------------|
| 11760-365 | 3.60    | 5-25 | semi-parabolic | 126                  | 4    | 6    | 160        |
| 11760-395 | 3.90    | 5-25 | semi-parabolic | 126                  | 4    | 6    | 160        |
| 11760-425 | 4.20    | 5-25 | semi-parabolic | 126                  | 4    | 6    | 165        |



# LEGALIS



HIGH MODULUS CARBON PLUS



PRECISION ROD COMPONENTS

- Uhlíkový blank HMC+®
- Dělená korková / EVA rukojeť
- CNC strojově obráběné hliníkové sedlo navijáku
- Očka Seaguide® z oxidu titanu



11766-305

11766-366

11766-365

## LEGALIS ALLROUND

UNIVERZÁLNÍ PRUT | VZ 10-50G | 30-90G | 40-120G

Univerzální pruty Legalis All-round od společnosti DAIWA jsou navrženy pro širokou škálu různých aplikací.

Blank prutů Legalis Allround se semi-paraboličnou akcí ukazuje svou sílu zejména při lovu s jemnými přírodními nástrahami. Pruty jsou vhodné jak na plavanou, tak i na položenou.

Díky jejich krásně tenkým blankům se prut perfektně ohýbá a umožňuje dosahování velice dalekých hodů. S ohledem na jejich harmonickou akci zabraňují poškození nebo ztracení měkkých nástrah.

Modely s vrhací zátěží 10-50g jsou navrženy na lehkou nebo středně těžkou plavanou. Ideálními cílovými rybami pro tyto pruty jsou pstruh, lín, cejn, candát a kapr střední velikosti.

Při použití modelů s vrhací zátěží 30-90g a 40-120g je možné použít také těžší olůvka a splávky, což je speciálně vhodné pro lov velkých kaprů, štik nebo úhořů.

Univerzální pruty Legalis All-round disponují CNC obráběným hliníkovým sedlem navijáku, očky z oxidu titanu a prémiovým blankem z HMC+ uhlíkových vláken. Díky jejich nízké hmotnosti a dobré vyváženosti jsou také snadno použitelné na přívlač.

| Prod. č.  | Délka m | CW g   | Akce           | Transportní délka cm | Díly | Očka | Hmotnost g |
|-----------|---------|--------|----------------|----------------------|------|------|------------|
| 11766-305 | 3.00    | 10-50  | semi-parabolic | 155                  | 2    | 6    | 175        |
| 11766-335 | 3.30    | 10-50  | semi-parabolic | 170                  | 2    | 7    | 185        |
| 11766-365 | 3.60    | 10-50  | semi-parabolic | 126                  | 3    | 7    | 215        |
| 11766-306 | 3.00    | 30-90  | semi-parabolic | 154                  | 2    | 6    | 180        |
| 11766-366 | 3.60    | 30-90  | semi-parabolic | 126                  | 3    | 7    | 235        |
| 11766-307 | 3.00    | 40-120 | semi-parabolic | 155                  | 2    | 6    | 205        |
| 11766-367 | 3.60    | 40-120 | semi-parabolic | 125                  | 3    | 7    | 260        |



# PROCASTER



- Uhlíkový blank HMC+®
- Vysoce kvalitní korková / EVA rukojeť
- Sedlo navijáku DPS
- Očka z oxidu hlinitého



11642-330

## PROCASTER ALLROUND

UNIVERZÁLNÍ PRUT | VZ 10-40G | 20-70G | 40-110G

### Moderní univerzální pruty pro experty

Široká řada univerzálních prutů Procaster Allround od DAIWA obsahuje modely vhodné pro skoro všechny druhy rybaření s přírodními nástrahami na domácích vodách.

Pruty disponují prémiovými komponenty a skromným, ale líbivým designem a vynikají vynikajícím poměrem cena-výkon. Modely Procaster s vrhací zátěží 10–40g jsou skvělou volbou pro rybaření se splávkem.

Při použití větších splávek pro lov kaprů nebo dravců jsou ideální pruty s vrhací zátěží 20–70g nebo 40–100g. Trochu měkčí semi-paraboličká páteř těchto modelů umožňuje citlivé nahazování atraktivních nástrah, jako je těsto nebo nástražní rybka, na dlouhé vzdálenosti, což může být rozhodující pro úspěch při lovu pstruhů, candátů, úhorů nebo štik.

| Prod. č.  | Délka m | CW g   | Akce           | Transportní délka cm | Díly | Očka | Hmotnost g |
|-----------|---------|--------|----------------|----------------------|------|------|------------|
| 11641-300 | 3.00    | 10-40  | semi-parabolic | 107                  | 3    | 7    | 200        |
| 11641-330 | 3.30    | 10-40  | semi-parabolic | 115                  | 3    | 8    | 220        |
| 11641-360 | 3.60    | 10-40  | semi-parabolic | 127                  | 3    | 8    | 250        |
| 11641-390 | 3.90    | 10-40  | semi-parabolic | 137                  | 3    | 8    | 275        |
| 11642-300 | 3.00    | 20-70  | semi-parabolic | 107                  | 3    | 7    | 210        |
| 11642-330 | 3.30    | 20-70  | semi-parabolic | 117                  | 3    | 8    | 225        |
| 11642-360 | 3.60    | 20-70  | semi-parabolic | 127                  | 3    | 8    | 280        |
| 11643-300 | 3.00    | 40-110 | semi-parabolic | 107                  | 3    | 7    | 220        |
| 11643-330 | 3.30    | 40-110 | semi-parabolic | 117                  | 3    | 8    | 235        |
| 11643-360 | 3.60    | 40-110 | semi-parabolic | 127                  | 3    | 8    | 280        |



# BLACK WIDOW



**HMC+**  
HIGH MODULUS CARBON PLUS

- Uhlíkový blank HMC+®
- Kvalitní korková rukojet
- Sedlo navijáku DPS
- Dvoupatková očka z oxidu titanu



11554-302

11554-331

11554-361

## BLACK WIDOW XT BAIT

UNIVERZÁLNÍ PRUT | M | MH | H

S pruty Black Widow XT Bait nabízí DAIWA univerzálně použitelné pruty na lov s přirozenými nástrahami pro cílený lov dravců, jako je štika, candát a úhoř, ale také pro lov línů, cejnů nebo kaprů.

Semi-parabolický blank z uhlíkových vláken HMC+ této řady prutů vyniká skvělou křivkou ohybu a umožňuje dlouhé náhozy bez poškození nebo dokonce ztráty nástrahy na háčku během náhozu.

Modely s vrhací zátěží 20-60g jsou přímo stvořené pro lov s nástražními rybami na candáty při malém proudu pomocí malých nástražních rybek, ale jsou také tou správnou volbou pro prezentaci čerstvých červů se splávkem při lovu úhořů.

Vrhací zátěž 30-90g umožňuje prezentaci přirozených nástrah na odlehlých místech a umožňuje použití i těžších zátěží.

S těmito pruty, které mají vrhací zátěž až 125g, není problém ani zdolání štiky 1m a více nebo 15kg kapra na velké vzdálenosti.

Očka z oxidu titanu a příjemná korková rukojet dodávají prutům Black Widow XT hodnotný vzhled.

| Prod. č.  | Délka m | CW g   | Akce        | Transportní délka cm | Díly | Očka | Hmotnost g |
|-----------|---------|--------|-------------|----------------------|------|------|------------|
| 11554-300 | 3.00    | 20-60  | progressive | 156                  | 2    | 7    | 270        |
| 11554-330 | 3.30    | 20-60  | progressive | 117                  | 3    | 8    | 320        |
| 11554-360 | 3.60    | 20-60  | progressive | 127                  | 3    | 8    | 350        |
| 11554-301 | 3.00    | 30-90  | progressive | 156                  | 2    | 7    | 275        |
| 11554-331 | 3.30    | 30-90  | progressive | 117                  | 3    | 8    | 325        |
| 11554-361 | 3.60    | 30-90  | progressive | 127                  | 3    | 8    | 355        |
| 11554-302 | 3.00    | 50-125 | progressive | 156                  | 2    | 7    | 285        |
| 11554-332 | 3.30    | 50-125 | progressive | 117                  | 3    | 8    | 330        |
| 11554-362 | 3.60    | 50-125 | progressive | 127                  | 3    | 8    | 360        |

## EXCELER CATFISH

Komponenty prutů Exceler Catfish jsou dimenzovány pro extrémní zátěžové situace a dlouhou životnost. Prémiová dvoupatková očka Seaguide, spoje vyztužené dvěma hliníkovými kroužky, prémiová EVA rukojeť, hliníkové sedlo navijáku a pevná zaoblená koncovka - tyto pruty jsou mimořádně spolehlivými společníky pro lov na řekách Ebro a Po a stejně tak i na domácích sumcových revírech!



HIGH MODULUS CARBON PLUS



PRECISION ROD COMPONENTS

- Uhlíkový blank HMC+®
- Spolehlivý spoj Spigot Put-over
- Špičková EVA rukojeť
- Pevné šroubovací sedlo navijáku
- Dvoupatková očka Seaguide®



## EXCELER CATFISH SPIN

### SUMCOVÝ PŘÍVLAČOVÝ PRUT | VZ -135G | -185G

Lehké a dobře vyvážené přívlačové pruty Exceler Catfish Spin jsou tou pravou volbou pro lov sumců přívlačí a jsou vhodné pro téměř všechny sumcové nástrahy!

Silná páteř umožňuje rybáři mít velké sumce pod kontrolou i v obtížných situacích a nekompromisně vést boj s nimi. Spoj prutu je vyztužen kovovými kroužky, což vede k harmonické křivce ohybu a odolnému spojení obou částí. Výrazná špičková akce v kombinaci se silnou páteří umožňuje použití menších nástrah například při lovu v oblastech s podvodní vegetací nebo v mělkých vodách, ale je zároveň zcela vhodná na lov s těžkými gumovými nástrahami v silných proudech nebo velkých hloubkách. Tyto pruty umožňují přesné náhozy za všech podmínek! EVA rukojeť je příjemná na dotek a manipulaci a dá se v případě potřeby snadno vyčistit.

| Prod. č.  | Délka m | CW g | Akce        | Transportní délka cm | Díly | Očka | Hmotnost g |
|-----------|---------|------|-------------|----------------------|------|------|------------|
| 11819-242 | 2.40    | -135 | medium fast | 125                  | 2    | 8    | 325        |
| 11819-272 | 2.70    | -135 | medium fast | 140                  | 2    | 8    | 395        |
| 11819-243 | 2.40    | -185 | medium fast | 125                  | 2    | 8    | 330        |
| 11819-273 | 2.70    | -185 | medium fast | 140                  | 2    | 8    | 400        |



## EXCELER CATFISH BOJE

### SUMCOVÝ PRUT | VZ -600G

Pruty Exceler Catfish Boje jsou tím správným nástrojem pro manipulaci s těžšími zátěžemi a sofistikovanějšími typy prezentace nástrah. Kompozitní blank se semi-paraboličnou akcí je dostatečně tuhá, aby snadno přetrhl trhací vlasec, kontroloval zdolávanou rybu na velkou vzdálenost zdolal i velké sumce v silných proudech. Vzhledem k poněkud měkčí páteři je boj s menšími a středně velkými rybami opravdovou zábavou!

Vhodné pro navijáky s pevnou cívkou i multiplikátory.

| Prod. č.  | Délka m | CW g    | Akce           | Transportní délka cm | Díly | Očka | Hmotnost g |
|-----------|---------|---------|----------------|----------------------|------|------|------------|
| 11818-276 | 2.70    | 200-600 | semi-parabolic | 140                  | 2    | 10   | 370        |
| 11818-306 | 3.00    | 200-600 | semi-parabolic | 155                  | 2    | 11   | 440        |
| 11818-336 | 3.30    | 200-600 | semi-parabolic | 169                  | 2    | 12   | 470        |



## NINJA BOLO

BOLOŇSKÝ PRUT | VZ -25G

### Lehké a skvěle vyvážené

Velmi lehké blanky, těchto prémiových boloněk, pracují při náhozu naprosto perfektně a katapultují vaše návazce na opravdu velké vzdálenosti. Rychlost a pružnost, v kombinaci s jemnou a citlivou špičkou, vám umožní nahodit na lovné místo i s velmi lehkými splávkami. Štíhlá, titan-oxidová očka podporují rychlou akci těchto boloněk a společně s prémiovým sedlem navijáku tvoří v této cenové kategorii naprosto vynikající prut.

- Blank z uhlíkových vláken
- Jednopatková očka z oxidu titanu s posuvným vedením



| Prod. č.  | Délka<br>m | CW<br>g | Akce           | Transportní délka<br>cm | Díly | Očka | Hmotnost<br>g |
|-----------|------------|---------|----------------|-------------------------|------|------|---------------|
| 11628-415 | 4.00       | -25     | semi-parabolic | 121                     | 4    | 7    | 200           |
| 11628-515 | 5.00       | -25     | semi-parabolic | 122                     | 5    | 8    | 270           |
| 11628-615 | 6.00       | -25     | semi-parabolic | 125                     | 6    | 9    | 380           |





11628-415



11628-510



## NINJA TELEPOLE

BIČ

### Lehké s citlivou špičkou

Teleskopický prut v prémiovém designu.

Lehký blank prutu je vyrobený z kvalitního karbonového materiálu a umožňuje neúnavný rybolov po dlouhé hodiny. Citlivá špička prutu zabraňuje přetížení návazce a stará se o maximální zábavu při zdolávání ryby. Tyto čtyři modely s délkou až do 6 metrů přichází na trh ve vynikajícím poměru cena/výkon.

- Blank z uhlíkových vláken
- Šroubovací koncovka

| Prod. č.  | Délka<br>m | Akce           | Transportní délka<br>cm | Díly | Hmotnost<br>g |
|-----------|------------|----------------|-------------------------|------|---------------|
| 11628-510 | 5.00       | semi-parabolic | 117                     | 5    | 230           |
| 11628-610 | 6.00       | semi-parabolic | 117                     | 6    | 330           |



## SWEEPFIRE



11521-300



11521-500

### SWEEPFIRE TELEPOLE

BIČ

Cenově dostupné biče Sweepfire ze sklolaminátu jsou ideální pro lov drobnějších ryb na červy, kukuřici nebo těsto. Tento prut by měl být součástí základní výbavy každého lovce dravých ryb, aby byl neustále připraven chytat nástražní rybky.

- Kompozitový blank
- Šroubovací koncovka

| Prod. č.  | Délka<br>m | Akce        | Transportní délka<br>cm | Díly | Hmotnost<br>g |
|-----------|------------|-------------|-------------------------|------|---------------|
| 11521-300 | 3.00       | progressive | 115                     | 3    | 120           |
| 11521-400 | 4.00       | progressive | 115                     | 4    | 215           |
| 11521-500 | 5.00       | progressive | 115                     | 5    | 355           |
| 11521-600 | 6.00       | progressive | 115                     | 6    | 495           |

# LEGALIS LEGALIS POLE

## LEGALIS



11761-400

### LEGALIS TELEPOLE

BIČ

**Lehký s rychlou akcí**

Tyto lehké a dobře vyvážené pruty nabízejí neuvěřitelný poměr cena-výkon a přesvědčí vás na první pohled. Blank z uhlíkových vláken je extrémně lehký a dobře vyvážený a nabízí dostatečně silnou páteř na bezpečné podebrání i větších ryb.

- Blank z uhlíkových vláken
- Šroubovací koncovka

| Prod. č.  | Délka m | Akce           | Transportní délka cm | Díly | Hmotnost g |
|-----------|---------|----------------|----------------------|------|------------|
| 11761-400 | 4.00    | semi-parabolic | 110                  | 5    | 160        |
| 11761-500 | 5.00    | semi-parabolic | 110                  | 6    | 240        |
| 11761-600 | 6.00    | semi-parabolic | 110                  | 7    | 320        |



11752-506

### COMPASS MOBILE TELEPOLE

BIČ

Biče z uhlíkových vláken s velice krátkou transportní délkou. Transportní délka pouhých 42cm umožňuje snadný a pohodlný transport v prakticky každé rybářské tašce – perfektní na spontánní rybářské vycházky a chytání nástražních rybek!

- Blank z uhlíkových vláken
- Šroubovací koncovka

| Prod. č.  | Délka m | Akce           | Transportní délka cm | Díly | Hmotnost g |
|-----------|---------|----------------|----------------------|------|------------|
| 11752-306 | 3.00    | semi-parabolic | 42                   | 9    | 75         |
| 11752-406 | 4.00    | semi-parabolic | 42                   | 12   | 135        |
| 11752-506 | 5.00    | semi-parabolic | 42                   | 15   | 220        |
| 11752-606 | 6.00    | semi-parabolic | 42                   | 18   | 330        |



# BASIA



## BASIA X45X CARP

### Kaprové pruty z prémiové kategorie!

Série kaprových prutů Basia X45X nabízí ucelenou řadu prutů vyrobených ve Velké Británii. Již na první pohled použité komponenty a technologie naznačují mimořádný standard kvality – materiál z uhlíkových vláken HVF je obohacen o nanočástice technologií Nanoplus, což vede k výrobě rychlých, lehkých a zároveň velmi odolných blanků. Díky technologii X45X jsou tyto pruty mimořádně odolné proti kroucení a díky novému způsobu zpracování mají i jedinečný vzhled povrchu blanku.

Exkluzivní technologie V-Joint Alpha v místě spoje byla dále vylepšena použitím ještě sofistikovanějšího materiálu z uhlíkových vláken BIAS – spoje jsou tenčí a jejich robustnost se zvýšila až o 10%! Zmenšený průměr materiálu v místě spoje dále zlepšuje křivku ohybu při nahazování a při souboji s rybou. Prémiové sedlo navijáku ALPS ARD je vyrobeno z prvotřídního hliníkového materiálu a díky dvojitému závitů permanentně zajišťuje váš naviják. Extrémně lehká očka TDG od společnosti Seaguide s adamaniovou povrchovou úpravou podporují rychlý návrat prutu do původní pozice a dodávají mu také prestižní vzhled.

Pruty jsou skutečnými nahazovacími stroji, které umožňují dosáhnout neuvěřitelných nahazovacích vzdáleností!

Čtyři modely s délkou 12ft a 13ft a testovací křivkou 3.25lbs a 3.75lbs nenechají žádné přání při lovu na velké vzdálenosti nesplněné. Řadu kaprových prutů Basia X45X doplňují 12ft modely Spod a Marker.

Jsou vybaveny prvotřídní rukojetí z japonské smršťovačky.

**HVF**

X45

V-JOINT α

Seaguide  
PRECISION ROD COMPONENT

**ALPS**

- Uhlíkový blank HVF® Nanoplus
- Konstrukce uhlíkových vláken X45X®
- Spoj V-Joint® Alpha spigot
- Kvalitní rukojeť ze smršťovačky
- Hliníkové sedlo navijáku ALPS® s dvojitou maticí
- Očka Seaguide® TDG







11995-365



11995-368

## BASIA X45X CARP

**NEW**

KAPROVÝ PRUT | 3.25LB | 3.75LB

| Prod. č.  | Délka<br>ft | TC<br>lb | Transportní délka<br>cm | Díly | Očka | Hmotnost<br>g |
|-----------|-------------|----------|-------------------------|------|------|---------------|
| 11995-365 | 12.0        | 3.25     | 188                     | 2    | 6    | 350           |
| 11995-366 | 12.0        | 3.75     | 188                     | 2    | 6    | 360           |
| 11995-395 | 13.0        | 3.25     | 205                     | 2    | 6    | 405           |
| 11995-396 | 13.0        | 3.75     | 205                     | 2    | 6    | 415           |

## BASIA X45X SPOD CARP

**NEW**

KAPROVÝ PRUT | 4.5LB

| Prod. č.  | Délka<br>ft | TC<br>lb | Transportní délka<br>cm | Díly | Očka | Hmotnost<br>g |
|-----------|-------------|----------|-------------------------|------|------|---------------|
| 11995-368 | 12.0        | 4.50     | 188                     | 2    | 6    | 365           |

## BASIA X45X MARKER CARP

**NEW**

KAPROVÝ PRUT | 4.25LB

| Prod. č.  | Délka<br>ft | TC<br>lb | Transportní délka<br>cm | Díly | Očka | Hmotnost<br>g |
|-----------|-------------|----------|-------------------------|------|------|---------------|
| 11995-369 | 12.0        | 4.25     | 188                     | 2    | 6    | 360           |

## INFINITY® CARP

Kaprové pruty Infinity spojují nejnovější technologie designu prutů DAIWA s prémiovými a inovativními komponenty.

HVF uhlíková vlákna umožňují výrobu velmi lehkých, rychlých a zároveň pevných blanků.

Technologie X45 výrazně zvyšuje odolnost prutů. Přidáním další vrstvy v úhlu 45° jsou uhlíková vlákna, která jsou uspořádána s orientací 0° a 90°, dokonale doplněna a je vylepšena komprese blanku – díky této technologii je možné velice přesné nahazování těžších montáží a pruty jsou při nahazování a zdolávání ryb naprosto spolehlivé.

Spoj V-Joint Alpha zlepšuje křivku ohybu při zátěži. Uhlíková vlákna BIAS, která jsou uspořádána pod úhlem 45°, jsou kombinována se speciálním nano materiálem a umožňují konstrukci spoje, který je velice tenký, ale přesto vysoce pevný a robustní. Spoj V-Joint Alpha jsou až o 10% odolnější než konvenční spoje a současně jsou také lehčí.

Tyto pruty jsou vyrobeny ve Velké Británii a obsahují sedlo navijáku ALPS, rukojeť z japonské smršťovačky a očka TDG od společnosti Seaguide. Očka TDG mají místo keramických vložek velmi tvrdý potah Adamant. Tím se zvětšuje vnitřní průměr oček, což vede k lepším vlastnostem při nahazování. Matně černý blank je navržen jako Magnum Taper a během náhozu se perfektně ohýbá. Tyto pruty jsou dobře vyvážené a perfektně se hodí na daleké hody!

Pruty Infinity ukazují hned na první pohled svou výjimečnou kvalitu, a proto jsou oprávněně zařazeny do prémiové řady kaprových prutů DAIWA! Jsou vyrobeny ve Velké Británii podle nejvyšších standardů kvality!

Modely 12ft a 13ft disponují 50mm naváděcím očkem.

### HVF

### V-JOINT<sup>α</sup>

### ALPS™



- Uhlíkový blank HVF®
- Konstrukce uhlíkových vláken X45®
- Spoj V-Joint® Alpha spigot
- Rukojeť z vysoce kvalitní EVA / smršťovačky
- Očka Seaguide® TDG
- Vyrobeno v UK



### INFINITY® CARP | 2-SECT.

KAPROVÝ PRUT | 3.25LB | 3.75LB

| Prod. č.  | Délka m | Délka ft | TC lb | Akce           | Transportní délka cm | Dily | Očka | Hmotnost g |
|-----------|---------|----------|-------|----------------|----------------------|------|------|------------|
| 11990-365 | 3.60    | 12.0     | 3.25  | semi-parabolic | 187                  | 2    | 6    | 370        |
| 11990-395 | 3.90    | 13.0     | 3.25  | semi-parabolic | 203                  | 2    | 6    | 435        |
| 11990-366 | 3.60    | 12.0     | 3.75  | semi-parabolic | 187                  | 2    | 6    | 375        |
| 11990-396 | 3.90    | 13.0     | 3.75  | semi-parabolic | 203                  | 2    | 6    | 445        |

### INFINITY® STALKER CARP

KAPROVÝ PRUT | 3.00LB | 4.00LB

Pro lov kaprů na krátkou vzdálenost nebo z lodě nabízí řada Infinity 10ft pruty, které jsou speciálně vyvinuty k těmto účelům. Model s testovací křivkou 4.0lb je navržen pro lov ve velkých vzdálenostech na rozlehlých vodách. Silná páteř umožňuje vyvíjet tlak na rybu během zdolávání i na dlouhou vzdálenost a mít situaci pod kontrolou, dokud nebudete mít rybu nablízku.

Model 3.0lb disponuje 40mm naváděcím očkem, model 4.0lb je vybaven 50mm naváděcím očkem. 10ft pruty Infinity jsou dodávány se sedlem navijáku Fuji DPS.

| Prod. č.  | Délka m | Délka ft | TC lb | Akce           | Transportní délka cm | Dily | Očka | Hmotnost g |
|-----------|---------|----------|-------|----------------|----------------------|------|------|------------|
| 11990-300 | 3.00    | 10.0     | 3.00  | semi-parabolic | 156                  | 2    | 7    | 290        |
| 11990-305 | 3.00    | 10.0     | 4.00  | semi-parabolic | 156                  | 2    | 7    | 295        |



# INFINITY



## INFINITY® SPOD CARP

KAPROVÝ PRUT | 4.50LB

| Prod. č.  | Délka<br>m | Délka<br>ft | TC<br>lb | Akce           | Transportní délka<br>cm | Díly | Očka | Hmotnost<br>g |
|-----------|------------|-------------|----------|----------------|-------------------------|------|------|---------------|
| 11990-368 | 3.60       | 12.0        | 4.50     | semi-parabolic | 187                     | 2    | 6    | 425           |

## INFINITY® MARKER CARP

KAPROVÝ PRUT | 4.25LB

| Prod. č.  | Délka<br>m | Délka<br>ft | TC<br>lb | Akce           | Transportní délka<br>cm | Díly | Očka | Hmotnost<br>g |
|-----------|------------|-------------|----------|----------------|-------------------------|------|------|---------------|
| 11990-369 | 3.60       | 12.0        | 4.25     | semi-parabolic | 187                     | 2    | 6    | 420           |



## EMBLEM XT X45 CARP

S řadou Emblem XT X45 nabízí DAIWA skvěle vybavenou řadu kaprových prutů pro extrémně daleké hody!

Použití materiálu z uhlíkových vláken HVF spolu s technologií Nanoplus umožnilo výrobu velmi tenkých, lehkých a rychlých blanků. Použití technologie X45 optimalizuje odolnost blanku proti kroucení a stará se o přesné odhozy a optimální zdlouvací vlastnosti. V porovnání s řadou Emblem Carp se podařilo výrazně snížit průměry blanků a zároveň zlepšit odhozové a zdlouvací vlastnosti. Blanky jsou poněkud parabolitější a jsou dobře vyvážené.

Mimořádně lehká očka TiForged Air podporují rychlou akci těchto prutů.

Krátká EVA část rukojeti zlepšuje zdlouvací vlastnosti při vysokém zatížení a nabízí bezpečné držení ve spodní části.

Kromě silného 3.5lbs 10ft prutu Stalker nabízí řada Emblem X45 tři pruty Long Distance s délkou 12ft a 13ft, které vynikají obrovskými nahazovacími vzdálenostmi.

Jsou vybaveny sedlem navijáku Fuji DPS, tkaným karbonovým vláknem na rukojeti, očka American Tackle TiForged Air Guides a dělenou rukojetí ze smršťovačky s EVA úpravou.

**HVF**

**X45**



- Uhlíkový blank HVF® Nanoplus
- Konstrukce uhlíkových vláken X45®
- Blank z uhlíkových vláken 3K
- Spoj V-Joint® Put-over
- Dělená rukojeť EVA / smršťovačka
- Sedlo navijáku Fuji® DPS



11599-365



## EMBLEM XT X45 CARP

**NEW**

KAPROVÝ PRUT | 3.25LB | 3.50LB | 3.75LB

| Prod. č.  | Délka<br>m | Délka<br>ft | TC<br>lb | Transportní délka<br>cm | Díly | Očka | Hmotnost<br>g |
|-----------|------------|-------------|----------|-------------------------|------|------|---------------|
| 11599-305 | 3.00       | 10.0        | 3.5      | 157                     | 2    | 6    | 260           |
| 11599-360 | 3.60       | 12.0        | 3.25     | 190                     | 2    | 6    | 330           |
| 11599-365 | 3.60       | 12.0        | 3.75     | 190                     | 2    | 6    | 350           |
| 11599-395 | 3.90       | 13.0        | 3.75     | 205                     | 2    | 6    | 385           |





## EMBLEM CARP

Perfektní spojení kvality a designu

U kaprové řady Emblem se setkává moderní technologie konstrukce prutů s prémiovými a inovativními komponenty. Tenký blank z uhlíkových vláken HVF je osazen prémiovými ocelovými očky TDG. Díky těmto lehkým očkům a prémiovému uhlíkovému materiálu je možný design prutů s velmi rychlou akcí a ideální pružností, což vede k extrémně přesným hodům. Blanky Emblem jsou velmi dobře vyvážené a snadno absorbují výpady silných ryb. Spojka V-Joint zajišťuje optimální křivku ohybu. Prémiová smršťovačka na rukojeti, sedlo navijáku DPS a matně černý blank s excelentně vyváženými očky – to vše dělá z těchto klasických prutů opravdové klenoty.



11997-366

## HVF



11997-305



- Uhlíkový blank HVF®
- Spoj V-Joint® Spigot
- Rukojeť ze smršťovačky
- Sedlo navijáku Seaguide® DPS
- Očka Seaguide® TDG



### EMBLEM CARP | 2-SECT.

KAPROVÝ PRUT | 3.00LB | 3.50LB

| Prod. č.  | Délka m | Délka ft | TC lb | Akce           | Transportní délka cm | Díly | Očka | Hmotnost g |
|-----------|---------|----------|-------|----------------|----------------------|------|------|------------|
| 11997-365 | 3.60    | 12.0     | 3.00  | semi-parabolic | 187                  | 2    | 6    | 365        |
| 11997-366 | 3.60    | 12.0     | 3.50  | semi-parabolic | 187                  | 2    | 6    | 405        |
| 11997-396 | 3.90    | 13.0     | 3.50  | semi-parabolic | 202                  | 2    | 6    | 460        |

### EMBLEM STALKER CARP

KAPROVÝ PRUT | 3.50LB

| Prod. č.  | Délka m | Délka ft | TC lb | Akce           | Transportní délka cm | Díly | Očka | Hmotnost g |
|-----------|---------|----------|-------|----------------|----------------------|------|------|------------|
| 11997-305 | 3.00    | 10.0     | 3.50  | semi-parabolic | 157                  | 2    | 6    | 310        |

### EMBLEM SPOD CARP

KAPROVÝ PRUT | 4.50LB

| Prod. č.  | Délka m | Délka ft | TC lb | Akce           | Transportní délka cm | Díly | Očka | Hmotnost g |
|-----------|---------|----------|-------|----------------|----------------------|------|------|------------|
| 11997-368 | 3.60    | 12.0     | 4.50  | semi-parabolic | 187                  | 2    | 6    | 415        |



# CROSSCAST XT



## CROSSCAST XT CARP

Klasické kaprové pruty s noblesním a nadčasovým designem.

Blank z HMC+ uhlíkových vláken nabízí obrovské silové rezervy, rychlou odezvu a perfektní zdolávací vlastnosti. Během náhozu se tyto pruty skvěle ohýbají a katapultují těžké montáže do velkých vzdáleností. Řada Crosscast XT pokrývá všechny oblasti moderního lovu kaprů.

10ft model na šoulačku se silnou testovací křivkou 3.5lb je tou pravou volbou pro rybaření na krátké vzdálenosti nebo z lodě. Tento prut také umožňuje mít kontrolu nad velkými rybami během zdolávání.

Modely o délce 12ft a 13ft s 50mm naváděcím očkem jsou výjimečné pruty na daleké hody, které umožňují cílit na vzdálená místa.

Disponují matně černým blankem z uhlíkových vláken, očky z oxidu titanu, rukojetí z prémiové smršťovačky a sedlem navijáku Seaguide DPS.



- Uhlíkový blank HMC+®
- Rukojeť z pletených uhlíkových vláken
- Kvalitní rukojeť ze smršťovačky
- Sedlo navijáku Seaguide® DPS
- Očka Seaguide® z oxidu titanu



### CROSSCAST XT CARP | 2-SECT.

KAPROVÝ PRUT | 3.00LB | 3.50LB

| Prod. č.  | Délka m | Délka ft | TC lb | Akce           | Transportní délka cm | Díly | Očka | Hmotnost g |
|-----------|---------|----------|-------|----------------|----------------------|------|------|------------|
| 11562-360 | 3.60    | 12.0     | 3.00  | semi-parabolic | 188                  | 2    | 6    | 270        |
| 11562-365 | 3.60    | 12.0     | 3.50  | semi-parabolic | 188                  | 2    | 6    | 320        |
| 11562-395 | 3.90    | 13.0     | 3.50  | semi-parabolic | 205                  | 2    | 6    | 360        |

### CROSSCAST XT STALKER CARP

KAPROVÝ PRUT | 3.50LB

| Prod. č.  | Délka m | Délka ft | TC lb | Akce           | Transportní délka cm | Díly | Očka | Hmotnost g |
|-----------|---------|----------|-------|----------------|----------------------|------|------|------------|
| 11562-305 | 3.00    | 10.0     | 3.50  | semi-parabolic | 158                  | 2    | 6    | 230        |



## CROSSCAST EXTENSION CARP

Silné kaprové pruty s harmonickou křivkou ohybu.

Prodloužitelná verze řady Crosscast je vybavena teleskopickou částí u rukojeti a díky tomu může být snadno transportována. Tyto pruty pasují do obalů na pruty o délce pouhých 130cm, tudíž nejsou příliš objemné a neskladné v autě nebo na lodi. Ideálním místem pro lov s těmito pruty jsou menší vody nebo lov z lodě. Blank z uhlíkových vláken HMC+ vás přesvědčí skvělými házecími vlastnostmi a optimálními vlastnostmi během zdolávání. Očka Seaguide s tenkými vložkami z oxidu titaničitého, sedlo navijáku Seaguide DPS, prémiová smršťovačka na rukojeti a uhlíková vlákna 1K na blanku – to vše představuje vynikající vybavení u prutů v této cenové relaci.



HIGH MODULUS CARBON PLUS



PRECISION ROD COMPONENTS

- Uhlíkový blank HMC+®
- Blank z uhlíkových vláken 1K
- Kvalitní rukojeť ze smršťovačky
- Sedlo navijáku Seaguide® DPS
- Očka Seaguide® z oxidu titanu

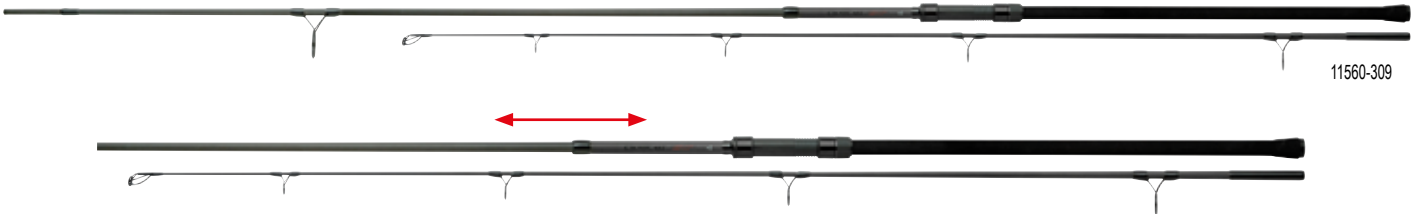

## CROSSCAST EXTENSION CARP

KAPROVÝ PRUT | 3.00LB | 3.50LB

| Prod. č.  | Délka m | Délka ft | TC lb | Akce           | Transportní délka cm | Díly | Očka | Hmotnost g |
|-----------|---------|----------|-------|----------------|----------------------|------|------|------------|
| 11560-308 | 3.05    | 10.0     | 3.00  | semi-parabolic | 129                  | 2    | 6    | 265        |
| 11560-309 | 3.05    | 10.0     | 3.50  | semi-parabolic | 129                  | 2    | 6    | 275        |

## CROSSCAST EXTENSION SPOD CARP

KAPROVÝ PRUT | 4.50LB

| Prod. č.  | Délka m | Délka ft | TC lb | Akce           | Transportní délka cm | Díly | Očka | Hmotnost g |
|-----------|---------|----------|-------|----------------|----------------------|------|------|------------|
| 11560-310 | 3.00    | 10.0     | 4.5   | semi-parabolic | 129                  | 2    | 6    | 270        |



## CROSSCAST TRADITIONAL CARP

Série Crosscast Traditional Carp zahrnuje pruty s klasickým designem a prémiovým vybavením. Blank z uhlíkových vláken HMC+ s progresivní akcí se perfektně zatěžuje při náhozu a bezpečně absorbuje výpady ryb při zdolávání. Očka Seaguide TDG s keramickými vložkami jsou obzvláště lehká a podporují rychlý návrat prutů do původní pozice, což umožňuje přesnější náhozy. Prémiová korková rukojeť, tkaná uhlíková vlákna a sedlo navijáku DPS Seaguide doplňují elegantní vzhled těchto prutů.

- Uhlíkový blank HMC+®
- Kvalitní korková rukojeť
- Sedlo navijáku Seaguide® DPS
- Očka Seaguide® TDG



### CROSSCAST TRADITIONAL CARP | 2-SECT.

#### KAPROVÝ PRUT | 3.00LB | 3.50LB

Kaprové pruty Crosscast Tradition Carp s délkou 12ft a 13ft vás přesvědčí ideálními nahazovacími a zdolávacími vlastnostmi. Díky lehkým očkům TDG se blank okamžitě vrací do původní pozice a zajišťuje tak vysokou přesnost nahazování. Naváděcí očka velikosti 50mm navíc přispívají k ještě delším hodům. Dlouhá korková rukojeť poskytuje těmto prutům dokonalou vyváženost.

| Prod. č.  | Délka m | Délka ft | TC lb | Akce           | Transportní délka cm | Díly | Očka | Hmotnost g |
|-----------|---------|----------|-------|----------------|----------------------|------|------|------------|
| 11912-360 | 3.60    | 12.0     | 3.00  | semi-parabolic | 190                  | 2    | 6    | 325        |
| 11912-365 | 3.60    | 12.0     | 3.50  | semi-parabolic | 190                  | 2    | 6    | 355        |
| 11912-395 | 3.90    | 13.0     | 3.50  | semi-parabolic | 205                  | 2    | 6    | 365        |





# CROSSCAST



## CROSSCAST TRADITIONAL STALKER CARP

KAPROVÝ PRUT | 3.00LB | 3.50LB

Pruty na krátkou vzdálenost jsou velmi oblíbené. Pruty Crosscast Traditional Stalker s délkou 10ft jsou určeny pro použití z lodě a pro lov na krátké vzdálenosti. Blank má velké silové rezervy pro ovládnutí i velkých ryb během zdolávání a jejich bezpečné navedení do podběráku.

| Prod. č.  | Délka<br>m | Délka<br>ft | TC<br>lb | Akce           | Transportní délka<br>cm | Díly | Očka | Hmotnost<br>g |
|-----------|------------|-------------|----------|----------------|-------------------------|------|------|---------------|
| 11912-301 | 3.00       | 10.0        | 3.00     | semi-parabolic | 158                     | 2    | 6    | 225           |
| 11912-305 | 3.00       | 10.0        | 3.50     | semi-parabolic | 158                     | 2    | 6    | 235           |

# VERTICE

## VERTICE CARP

Kaprové pruty Vertice nabízejí prémiové komponenty špičkovou kvalitu, která je v této cenové kategorii výjimečná.

Tenký, ale výkonný blank z HMC+ uhlíkových vláken se špičkovou akcí vykazuje vynikající nahazovací vlastnosti a nabízí spoustu silových rezerv pro zdolávání velkých kaprů. Rychlá odezva těchto prutů je obzvláště důležitá, když potřebujete montáž nahodit s velkou přesností.

Komplexní řada nabízí 10ft model na krátkou vzdálenost pro cílený lov na krátkou vzdálenost nebo z lodě, tři modely pro lov ve velkých vzdálenostech. 12ft a 13ft modely disponují 50mm naváděcím očkem, 10ft modely jsou vybaveny 40mm naváděcím očkem.

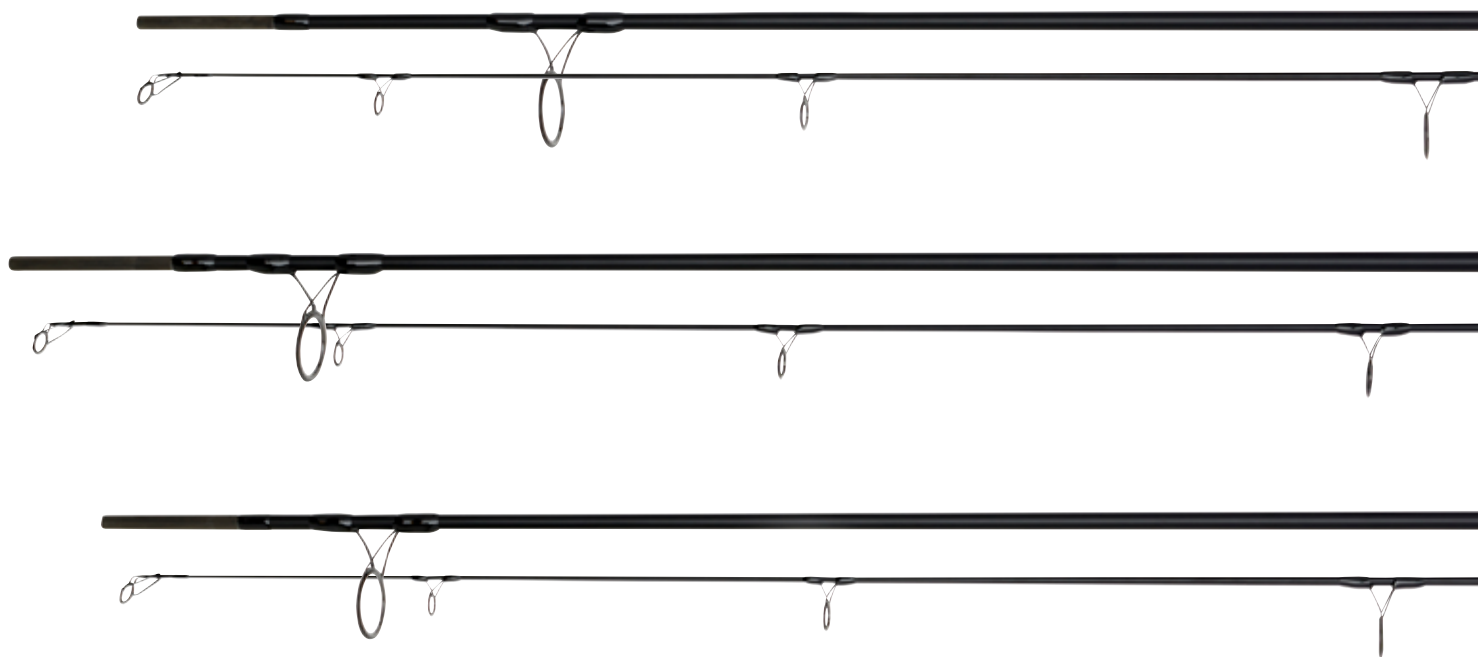

### VERTICE CARP | 2-SECT.

KAPROVÝ PRUT | 3.00LB | 3.50LB

| Prod. č.  | Délka m | Délka ft | TC lb | Akce           | Transportní délka cm | Díly | Očka | Hmotnost g |
|-----------|---------|----------|-------|----------------|----------------------|------|------|------------|
| 11598-360 | 3.60    | 12.0     | 3.00  | semi-parabolic | 188                  | 2    | 6    | 310        |
| 11598-365 | 3.60    | 12.0     | 3.50  | semi-parabolic | 188                  | 2    | 6    | 355        |
| 11598-395 | 3.90    | 13.0     | 3.50  | semi-parabolic | 205                  | 2    | 6    | 390        |



**HMC+**

HIGH MODULUS CARBON PLUS



- Uhlíkový blank HMC+®
- Rukojeť ze smršfovačky
- Dvoupatková očka z oxidu titanu

# VERTICE



11598-365



11598-305



11598-395

## VERTICE STALKER CARP

KAPROVÝ PRUT | 3.00LB

| Prod. č.  | Délka<br>m | Délka<br>ft | TC<br>lb | Akce           | Transportní délka<br>cm | Díly | Očka | Hmotnost<br>g |
|-----------|------------|-------------|----------|----------------|-------------------------|------|------|---------------|
| 11598-305 | 3.00       | 10.0        | 3.00     | semi-parabolic | 158                     | 2    | 6    | 250           |



## NINJA X CARP

忍 NINJA 者

Kaprové pruty ve vynikajícím poměru cena/výkon

Štíhlé a lehké pruty Ninja X Carp jsou vyrobeny z HMC+ karbonu a při nahazování skvěle pracují a katapultují vaše návazce na opravdu daleko. Při zdolávání ryby má prut progresivní akci a skvěle absorbuje silné výpady – riziko ztráty úlovku je redukováno na minimum!

- Uhlíkový blank HMC+®
- Rukojeť ze smršťovačky
- Sedlo navijáku DPS
- Očka Seaguide® z oxidu titanu



HIGH MODULUS CARBON PLUS



PRECISION ROD COMPONENTS



### NINJA X CARP | 2-SECT.

#### KAPROVÝ PRUT | 3.00LB | 3.50LB

Model 3.60m, 3.0lb je k dispozici s 40mm naváděcím očkem (produktové číslo 11595-366) i s 50mm naváděcím očkem (produktové číslo 11595-367). Model 3.90m (produktové číslo 11595-397) je také vybaven 50mm naváděcím očkem.

| Prod. č.  | Délka m | Délka ft | TC lb | Akce        | Transportní délka cm | Díly | Očka | Hmotnost g |
|-----------|---------|----------|-------|-------------|----------------------|------|------|------------|
| 11595-366 | 3.60    | 12.0     | 3.00  | progressive | 186                  | 2    | 6    | 360        |
| 11595-367 | 3.60    | 12.0     | 3.00  | progressive | 186                  | 2    | 6    | 375        |
| 11595-397 | 3.90    | 13.0     | 3.50  | progressive | 201                  | 2    | 6    | 440        |

### NINJA X STALKER CARP

#### KAPROVÝ PRUT | 2.00LB | 3.00LB

| Prod. č.  | Délka m | Délka ft | TC lb | Akce        | Transportní délka cm | Díly | Očka | Hmotnost g |
|-----------|---------|----------|-------|-------------|----------------------|------|------|------------|
| 11595-310 | 3.00    | 10.0     | 2.00  | progressive | 157                  | 2    | 6    | 260        |
| 11595-315 | 3.00    | 10.0     | 3.00  | progressive | 156                  | 2    | 6    | 285        |





### NINJA X CARP | 3-SECT.

#### KAPROVÝ PRUT | 3.00LB | 3.50LB

Třídílné kaprové pruty Ninja X vás přesvědčí svými atraktivními nahazovacími a zdolávacími vlastnostmi. Tenký blank HMC+ se při náhozu plně zatíží a je precizně vyvážen. Ergonomicky tvarovaná rukojeť ze smršťovačky se snadno čistí a zajišťuje bezpečný úchop při náhozu. Pruty jsou vybaveny 50mm naváděcím očkem.

| Prod. č.  | Délka m | Délka ft | TC lb | Akce        | Transportní délka cm | Díly | Očka | Hmotnost g |
|-----------|---------|----------|-------|-------------|----------------------|------|------|------------|
| 11596-364 | 3.60    | 12.0     | 3.00  | progressive | 126                  | 3    | 6    | 345        |
| 11596-365 | 3.60    | 12.0     | 3.50  | progressive | 126                  | 3    | 6    | 380        |
| 11596-396 | 3.90    | 13.0     | 3.50  | progressive | 136                  | 3    | 6    | 425        |

### NINJA X CARP | 4-SECT.

#### KAPROVÝ PRUT | 3.00LB | 3.50LB

Čtyřdílné pruty Ninja X Carp (Produktové číslo 11596-...) jsou velmi praktické na přepravu, ušetří vám hodně místa. I přes svou krátkou transportní délku mají skvělé nahazovací i zdolávací vlastnosti.

| Prod. č.  | Délka m | Délka ft | TC lb | Akce        | Transportní délka cm | Díly | Očka | Hmotnost g |
|-----------|---------|----------|-------|-------------|----------------------|------|------|------------|
| 11596-366 | 3.60    | 12.0     | 3.00  | progressive | 95                   | 4    | 6    | 325        |
| 11596-397 | 3.90    | 13.0     | 3.50  | progressive | 104                  | 4    | 6    | 385        |



## BLACK WIDOW XT CARP

**Kaprové pruty Black Widow XT – špička v poměru cena/výkon v celém sortimentu kaprových prutů DAIWA.**

Tyto dobře vyvážené pruty z HMC+ uhlíkových vláken vás zcela přesvědčí svou výkonností při nahazování.

Dva 10ft modely na šoulačku pokrývají nejdůležitější oblasti lovu kaprů na krátké vzdálenosti a z lodě. Model 10ft 2.0lb může být použit na lehký lov z hladiny s chlebem a splávkem nebo na rybaření s lehkí montáží na menších vodách. Model 10ft 3.5lb má silnou páteř a umožňuje tak úspěšně zdolat i velké kapry.

Pokud potřebujete cílit na vzdálená lovná místa, jsou tou pravou volbou pruty Black Widow XT 12ft a 13ft.

Spodový prut s testovací křivkou 4.5lb a výraznou špičkovou akcí disponuje silnou páteří a umožňuje pohodlné nahazování těžkých krmných raket.

Třídílný model 12ft 3.0lb byl navržen pro lovce kaprů, kteří kladou důraz na kompaktní transportní rozměry, ale nechtějí dělat kompromisy ohledně nahazovacích a zdolávacích vlastností.

Dva šoulačkové modely kaprové řady Black Widow XT stejně jako 12ft model (11584-364) disponují 40mm naváděcím očkem, všechny ostatní modely prutů Black Widow XT jsou vybaveny 50mm naváděcím očkem.

Celá řada Black Widow XT disponuje očky z oxidu titanu a tenkými rukojetmi ze smršťovačky a nabízí odpovídající model pro prakticky každou oblast použití při lovu kaprů.



### BLACK WIDOW XT CARP | 2-SECT.

KAPROVÝ PRUT | 2.75LB | 3.00LB | 3.50LB

| Prod. č.  | Délka m | Délka ft | TC lb | Akce           | Transportní délka cm | Díly | Očka | Hmotnost g |
|-----------|---------|----------|-------|----------------|----------------------|------|------|------------|
| 11584-361 | 3.60    | 12.0     | 2.75  | semi-parabolic | 188                  | 2    | 6    | 360        |
| 11584-364 | 3.60    | 12.0     | 3.0   | semi-parabolic | 188                  | 2    | 6    | 380        |
| 11584-360 | 3.60    | 12.0     | 3.0   | semi-parabolic | 188                  | 2    | 6    | 390        |
| 11584-365 | 3.60    | 12.0     | 3.5   | semi-parabolic | 188                  | 2    | 6    | 415        |
| 11584-395 | 3.90    | 13.0     | 3.5   | semi-parabolic | 205                  | 2    | 6    | 440        |

### BLACK WIDOW XT STALKER CARP

KAPROVÝ PRUT | 2.00LB | 3.50LB

| Prod. č.  | Délka m | Délka ft | TC lb | Akce           | Transportní délka cm | Díly | Očka | Hmotnost g |
|-----------|---------|----------|-------|----------------|----------------------|------|------|------------|
| 11584-301 | 3.00    | 10.0     | 2.0   | semi-parabolic | 158                  | 2    | 6    | 300        |
| 11584-300 | 3.00    | 10.0     | 3.5   | semi-parabolic | 158                  | 2    | 6    | 310        |



HIGH MODULUS CARBON PLUS

- Uhlíkový blank HMC+®
- Rukojeť z vysoce kvalitní EVA / smršťovačky
- Sedlo navijáku DPS
- Očka z oxidu titanu



# BLACK WIDOW



## BLACK WIDOW XT CARP | 3-SECT.

KAPROVÝ PRUT | 3.00LB

| Prod. č.  | Délka m | Délka ft | TC lb | Akce           | Transportní délka cm | Díly | Očka | Hmotnost g |
|-----------|---------|----------|-------|----------------|----------------------|------|------|------------|
| 11584-369 | 3.60    | 12.0     | 3.0   | semi-parabolic | 128                  | 3    | 6    | 395        |

## BLACK WIDOW XT SPOD CARP

KAPROVÝ PRUT | 4.50LB

| Prod. č.  | Délka m | Délka ft | TC lb | Akce           | Transportní délka cm | Díly | Očka | Hmotnost g |
|-----------|---------|----------|-------|----------------|----------------------|------|------|------------|
| 11584-367 | 3.60    | 12.0     | 4.5   | semi-parabolic | 188                  | 2    | 6    | 420        |



- Uhlíkový blank HMC+®
- Rukojeť z vysoce kvalitní EVA / smršťovačky
- Sedlo navijáku DPS



**BLACK WIDOW**



11578-305



## BLACK WIDOW EXTENSION CARP

KAPROVÝ PRUT | 2.75LB | 3.00LB | 3.50LB | 4.50LB

Nová prodloužitelná verze kaprové řady Black Widow je vybavena teleskopickou částí u rukojeti a díky tomu může být snadno transportována. Blank z uhlíkových vláken HMC+ disponuje špičkovou akcí a nabízí silnou páteř – ideální na menší vody nebo lov z lodi, kde je zapotřebí velkého tlaku pro podebrání silně bojujících ryb. Náhlé výpady jsou hladce absorbovány.

Tyto pruty jsou vybaveny očky z oxidu hlinitého, pasují do obalů na pruty o délce pouhých 130cm a nabízejí vynikající poměr cena-výkon!

| Prod. č.  | Délka m | Délka ft | TC lb | Akce           | Transportní délka cm | Díly | Očka | Hmotnost g |
|-----------|---------|----------|-------|----------------|----------------------|------|------|------------|
| 11578-270 | 2.74    | 9.0      | 2.75  | semi-parabolic | 115                  | 2    | 6    | 215        |
| 11578-300 | 3.05    | 10.0     | 3.00  | semi-parabolic | 129                  | 2    | 6    | 280        |
| 11578-305 | 3.05    | 10.0     | 3.50  | semi-parabolic | 129                  | 2    | 6    | 295        |
| 11578-307 | 3.05    | 10.0     | 4.50  | semi-parabolic | 115                  | 2    | 6    | 310        |





*SUPER SPOD*



HIGH MODULUS CARBON PLUS



PRECISION ROD COMPONENTS

- Uhlíkový blank HMC+®
- EVA koncovka
- Sedlo navijáku DPS
- Očka Seaguide® TDG



## DAIWA SUPER SPOD

### KAPROVÝ PRUT | 5.00LB

S pruty DAIWA Super Spod nabízíme řadu speciálních prutů pro použití s těžkými krmnými raketami. Jejich výkonný blank odolává i velkému množství návnady a umožňuje tak daleké náhozy. Odolný blank z uhlíkových vláken HMC+ nahazuje velice přesně! Rukojeť je navržena tak, aby byla praktická při nahazování, ale zároveň se snadno čistila. Jedná se o skutečně silné pruty!

| Prod. č.  | Délka m | Délka ft | TC lb | Akce        | Transportní délka cm | Díly | Očka | Hmotnost g |
|-----------|---------|----------|-------|-------------|----------------------|------|------|------------|
| 11915-305 | 3.00    | 10.0     | 5.00  | progressive | 158                  | 2    | 6    | 315        |
| 11915-365 | 3.60    | 12.0     | 5.00  | progressive | 188                  | 2    | 6    | 395        |
| 11915-395 | 3.90    | 13.0     | 5.00  | progressive | 205                  | 2    | 6    | 435        |

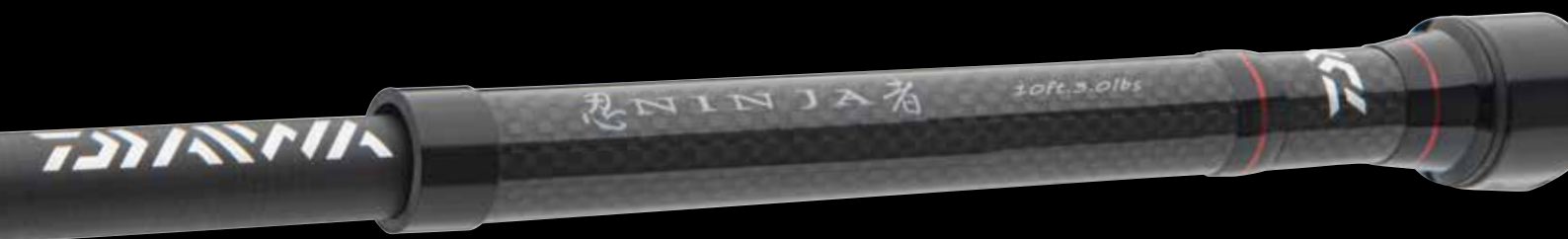

- Uhlíkový blank HMC+®
- Korková rukojeť
- Sedlo navijáku DPS
- Dvoupatková očka z oxidu titanu
- Šroubovací koncovka

忍 NINJA 者



11597-300



## NINJA X TELE CARP

TELESKOPICKÝ KAPROVÝ PRUT | 2.00LB | 2.50LB | 3.00LB

Teleskopické kaprové pruty ve vynikajícím poměru cena/výkon

Lehké teleskopické pruty Ninja X Tele Carp jsou osazeny prémiovými komponenty, mají štíhlý HMC+ karbonový blank, který při náhozu skvěle pracuje a umožní vám tak nahodit na opravdu velké vzdálenosti. Teleskopické pruty Ninja X Carp mají štíhlou, klasickou, korkovou rukojeť a hodí se nejen na cílený lov kaprů, ale využijete je i pro lov cejnů a línů, nebo také pro lov candátů a štik.

| Prod. č.  | Délka<br>m | Délka<br>ft | TC<br>lb | Akce           | Transportní délka<br>cm | Díly | Očka | Hmotnost<br>g |
|-----------|------------|-------------|----------|----------------|-------------------------|------|------|---------------|
| 11597-270 | 2.70       | 9.0         | 2.00     | semi-parabolic | 81                      | 6    | 5    | 200           |
| 11597-300 | 3.00       | 10.0        | 2.50     | semi-parabolic | 81                      | 6    | 5    | 220           |
| 11597-360 | 3.60       | 12.0        | 3.00     | semi-parabolic | 86                      | 6    | 5    | 290           |



**HMC+**  
HIGH MODULUS CARBON PLUS

- Uhlíkový blank HMC+®
- Rukojeť ze smršťovačky
- Sedlo navijáku DPS
- Očka Seaguide® z oxidu titanu
- Šroubovací koncovka

**CROSSCAST**

**Seaguide®**  
PRECISION ROD COMPONENTS



11586-305



## CROSSCAST TELE CARP

TELESKOPICKÝ KAPROVÝ PRUT | 2.75LB | 3.00LB | 3.50LB

**Silný prut s harmonickou křivkou ohybu**

Teleskopické pruty z úspěšné série Crosscast carp už od pohledu nevypadají obyčejně. Lákový vzhled jim dodává blank ze splétaného karbonového vlákna, který má navíc velké silové rezervy a vykazuje rychlou, výraznou akci, která perfektně vstřebává výpady bojovných ryb.

| Prod. č.  | Délka m | Délka ft | TC lb | Akce        | Transportní délka cm | Díly | Očka | Hmotnost g |
|-----------|---------|----------|-------|-------------|----------------------|------|------|------------|
| 11586-305 | 3.00    | 10.0     | 2.75  | progressive | 95                   | 6    | 6    | 250        |
| 11586-365 | 3.60    | 12.0     | 3.00  | progressive | 98                   | 7    | 7    | 345        |
| 11586-395 | 3.90    | 13.0     | 3.50  | progressive | 102                  | 7    | 7    | 380        |

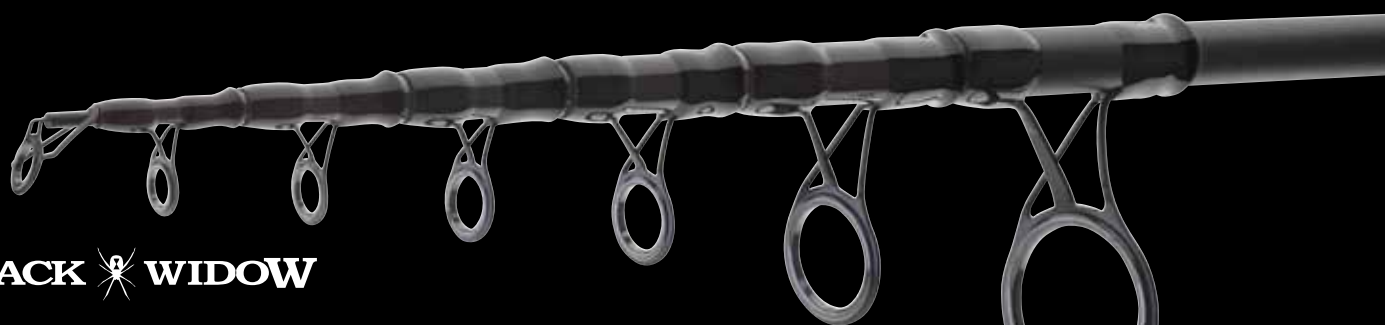

## BLACK WIDOW



HIGH MODULUS CARBON PLUS

- Uhlíkový blank HMC+®
- EVA / smršťovačka rukojeť
- Sedlo navijáku DPS
- Očka z oxidu titanu



11582-360



11582-390

### BLACK WIDOW XT TELE CARP

TELESKOPICKÝ KAPROVÝ PRUT | 2.50LB | 3.00LB | 3.50LB

Teleskopická verze úspěšné série Black Widow XT Carp vás přesvědčí svými tenkými a pevnými blanky a prémiovými očky. Vyvážená akce prutů je ideální s vrhacími zátěžemi od 60g do 100g a dosahuje velkých vrhacích vzdáleností.

Při souboji s rybou nabízí páteř obrovské silové rezervy a možnost bez problémů navést i velké kapry rovnou do podběráku. Také lov malých až středních sumců do 1.40m není problém.

Kompaktní transportní rozměry těchto prutů jen o něco málo více než jeden metr umožňují snadnou přepravu a rychlé sestavení u vody.

| Prod. č.  | Délka m | Délka ft | TC lb | Akce        | Transportní délka cm | Díly | Očka | Hmotnost g |
|-----------|---------|----------|-------|-------------|----------------------|------|------|------------|
| 11582-360 | 3.60    | 12.0     | 2.50  | progressive | 102                  | 6    | 5    | 215        |
| 11582-300 | 3.00    | 10.0     | 3.00  | progressive | 101                  | 6    | 5    | 205        |
| 11582-361 | 3.60    | 12.0     | 3.00  | progressive | 107                  | 7    | 6    | 280        |
| 11582-390 | 3.90    | 13.0     | 3.50  | progressive | 115                  | 8    | 7    | 345        |









## AQUALITE FEEDER

Feederové pruty Aqualite jednoznačně patří mezi nejoblíbenější pruty své kategorie na trhu.

Korková/EVA rukojeť příjemná na dotek a manipulaci byla přizpůsobena současným požadavkům moderních feederových rybářů. V případě potřeby se snadno čistí. Dobře vyvážený blank a harmonická akce umožňují citlivě a cíleně nahazovat naplněná krmítka a nástrahy za všech okolností. Prémiové komponenty jako sedlo navijáku Fuji, lehká očka s keramickými vložkami a blank z vysoce modulovaných uhlíkových vláken představují špičku ve své cenové kategorii.

Široká řada prutů Aqualite Feeder nabízí ten pravý model pro jakoukoliv techniku moderního lovu na feeder.



- Uhlíkový blank HMC+®
- Vysoce kvalitní korková / EVA rukojeť
- Šroubovací sedlo navijáku Fuji® DPS
- Očka z oxidu titanu



11769-362

### AQUALITE FEEDER

FEEDEROVÝ PRUT | VZ -120G | -150G | -180G

| Prod. č.  | Délka m | CW g | Akce        | Transportní délka cm | Díly | Očka | Hmotnost g |
|-----------|---------|------|-------------|----------------------|------|------|------------|
| 11769-362 | 3.60    | -120 | medium fast | 126                  | 3+2  | 13   | 270        |
| 11769-392 | 3.90    | -120 | medium fast | 137                  | 3+2  | 13   | 295        |
| 11769-365 | 3.60    | -150 | medium fast | 126                  | 3+2  | 13   | 265        |
| 11769-395 | 3.90    | -150 | medium fast | 136                  | 3+2  | 13   | 300        |
| 11769-366 | 3.60    | -180 | medium fast | 125                  | 3+2  | 14   | 270        |
| 11769-396 | 3.90    | -180 | medium fast | 135                  | 3+2  | 14   | 285        |
| 11769-426 | 4.20    | -180 | medium fast | 146                  | 3+2  | 14   | 360        |

### AQUALITE METHOD FEEDER

PRUT NA METHOD FEEDER | VZ -60G | -100G

| Prod. č.  | Délka m | CW g | Akce           | Transportní délka cm | Díly | Očka | Hmotnost g |
|-----------|---------|------|----------------|----------------------|------|------|------------|
| 11769-330 | 3.30    | -60  | semi-parabolic | 116                  | 3+2  | 13   | 185        |
| 11769-331 | 3.30    | -100 | semi-parabolic | 170                  | 2+2  | 13   | 205        |



# AQUALITE



## NÁHRADNÍ ŠPIČKY AQUALITE FEEDER

| Prod. č.   | Pasuje k prutům<br>Prod. č. | Pasuje k prutům<br>CW<br>g | Barva  | Typ | TC<br>oz |
|------------|-----------------------------|----------------------------|--------|-----|----------|
| 11769-362R | 11769-362                   | -120                       | red    | HQ  | 3.00     |
| 11769-362Y | 11769-362                   | -120                       | yellow | LQ  | 2.00     |
| 11769-392R | 11769-392                   | -120                       | red    | HQ  | 3.00     |
| 11769-392Y | 11769-392                   | -120                       | yellow | LQ  | 2.00     |
| 11769-365R | 11769-365                   | -150                       | red    | HQ  | 4.00     |
| 11769-365Y | 11769-365                   | -150                       | yellow | LQ  | 3.00     |
| 11769-395R | 11769-395                   | -150                       | red    | HQ  | 4.00     |
| 11769-395Y | 11769-395                   | -150                       | yellow | LQ  | 3.00     |
| 11769-366R | 11769-366                   | -180                       | red    | HQ  | 5.00     |
| 11769-366Y | 11769-366                   | -180                       | yellow | LQ  | 4.00     |
| 11769-396R | 11769-396                   | -180                       | red    | HQ  | 5.00     |
| 11769-396Y | 11769-396                   | -180                       | yellow | LQ  | 4.00     |
| 11769-426R | 11769-426                   | -180                       | red    | HQ  | 5.00     |
| 11769-426Y | 11769-426                   | -180                       | yellow | LQ  | 4.00     |

## NÁHRADNÍ ŠPIČKY AQUALITE METHOD FEEDER

| Prod. č.   | Pasuje k prutům<br>Prod. č. | Pasuje k prutům<br>CW<br>g | Barva  | Typ | TC<br>oz |
|------------|-----------------------------|----------------------------|--------|-----|----------|
| 11769-330R | 11769-330                   | -60                        | red    | HQ  | 3.00     |
| 11769-330Y | 11769-330                   | -60                        | yellow | LQ  | 2.00     |
| 11769-331R | 11769-331                   | -100                       | red    | HQ  | 3.00     |
| 11769-331Y | 11769-331                   | -100                       | yellow | LQ  | 2.00     |



# 忍 NINJA 者

- Uhlíkový blank HMC+®
- Kvalitní korková rukojeť
- Sedlo navijáku DPS
- Očka z oxidu titanu



## NINJA X METHOD FEEDER

**NEW**

### PRUT NA METHOD FEEDER | VZ -80G

Lehké a tenké blanky feederových prutů Ninja X Method umožňují díky rychlé akci velmi dlouhé a přesné náhozy. Přesné náhozy jsou při lovu na method feeder nesmírně důležité, protože pro dosažení skvělé frekvence záběrů je třeba nástrahu umísťovat přesně na krmné místo. Během zdolávání se blanky ohýbají do poloparabolické akce – rychlé výpady a klepání hlavou velkých bílých ryb a kaprů jsou dokonale absorbovány a spolehlivě se předchází ztrátě zdolávaných ryb. Jedna špička ze skelných vláken a dvě špičky z uhlíkových vláken nabízejí možnost rychlého přizpůsobení se aktuálním podmínkám u vody.

| Prod. č.  | Délka m | CW g | Akce | Transportní délka cm | Díly | Očka | Hmotnost g |
|-----------|---------|------|------|----------------------|------|------|------------|
| 11610-331 | 3.30    | 80   | fast | 116                  | 3+3  | 14   | 205        |
| 11610-361 | 3.60    | 80   | fast | 126                  | 3+3  | 14   | 225        |

## NINJA X STALKER FEEDER

**NEW**

### ŠOULAČKOVÝ FEEDEROVÝ PRUT | VZ -100G

Modely Ninja X Stalker jsou ideálními pruty, když je třeba použít velké krmítko v těžším terénu a na krátkou vzdálenost, kde pickerové pruty dosahují svých limitů. Jsou také dobrou volbou pro lov velkých nástražních rybek z lodí pro lov sumců a štik! Feeder Ninja X Stalker se dodává se dvěma uhlíkovými špičkami.

| Prod. č.  | Délka m | CW g | Akce | Transportní délka cm | Díly | Očka | Hmotnost g |
|-----------|---------|------|------|----------------------|------|------|------------|
| 11611-240 | 2.40    | 100  | fast | 124                  | 2+2  | 12   | 170        |
| 11611-270 | 2.70    | 100  | fast | 140                  | 2+2  | 12   | 185        |

## NINJA X FEEDER

**NEW**

### FEEDEROVÝ PRUT | VZ -120G | -150G | -220G

S feederovými pruty Ninja X nabízí DAIWA řadu prémiových feederových prutů s vynikajícím poměrem ceny a výkonu. Tyto dobře vyvážené pruty vyrobené z tenkých a lehkých blanků z uhlíkových vláken HMC+ vykazují silnou páteř – důsledkem jsou velmi dlouhé náhozy a velké silové rezervy pro zdolávání. Feederové pruty Heavy a Extra Heavy jsou vybaveny extra velkými očky na špičce – ideální pro použití šokových návazců. Pruty s vrhací zátěží až 120g jsou určeny pro použití v klidné vodě nebo při pomalém proudu a indikují i ty nejjemnější záběry na velké vzdálenosti. Jsou vybaveny očky z oxidu titaničitého, dvěma špičkami z uhlíkových vláken a jednou špičkou ze skelných vláken, korkovou rukojetí a látkovým obalem.

| Prod. č.  | Délka m | CW g | Akce | Transportní délka cm | Díly | Očka | Hmotnost g |
|-----------|---------|------|------|----------------------|------|------|------------|
| 11608-330 | 3.30    | 120  | fast | 116                  | 3+3  | 14   | 215        |
| 11608-360 | 3.60    | 120  | fast | 127                  | 3+3  | 14   | 240        |
| 11608-390 | 3.90    | 120  | fast | 136                  | 3+3  | 14   | 255        |
| 11608-365 | 3.60    | 150  | fast | 127                  | 3+3  | 14   | 255        |
| 11608-395 | 3.90    | 150  | fast | 136                  | 3+3  | 14   | 280        |
| 11608-366 | 3.60    | 220  | fast | 126                  | 3+3  | 14   | 290        |
| 11608-396 | 3.90    | 220  | fast | 135                  | 3+3  | 14   | 325        |





# X FEEDER



## NÁHRADNÍ ŠPIČKY NINJA X METHOD FEEDER

| Prod. č.   | Pasuje k prutům<br>Prod. č. | Pasuje k prutům<br>CW<br>g | Barva  | Typ | TC<br>oz |
|------------|-----------------------------|----------------------------|--------|-----|----------|
| 11603-000R | 11610-331, 11610-361        | -80                        | red    | HQ  | 3.00     |
| 11603-000G | 11610-331, 11610-361        | -80                        | green  | MQ  | 2.00     |
| 11603-000Y | 11610-331, 11610-361        | -80                        | yellow | LQ  | 1.00     |

## NÁHRADNÍ ŠPIČKY NINJA X STALKER FEEDER

| Prod. č.   | Pasuje k prutům<br>Prod. č. | Pasuje k prutům<br>CW<br>g | Barva | Typ | TC<br>oz |
|------------|-----------------------------|----------------------------|-------|-----|----------|
| 11605-240R | 11611-240                   | -100                       | red   | HQ  | 3.00     |
| 11605-240G | 11611-240                   | -100                       | green | MQ  | 2.00     |
| 11605-270R | 11611-270                   | -100                       | red   | HQ  | 3.00     |
| 11605-270G | 11611-270                   | -100                       | green | MQ  | 2.00     |

## NÁHRADNÍ ŠPIČKY NINJA X FEEDER

| Prod. č.   | Pasuje k prutům<br>Prod. č.        | Pasuje k prutům<br>CW<br>g | Barva  | Typ | TC<br>oz |
|------------|------------------------------------|----------------------------|--------|-----|----------|
| 11605-001R | 11608-330, 11608-360,<br>11608-390 | -120                       | red    | HQ  | 3.00     |
| 11605-001G | 11608-330, 11608-360,<br>11608-390 | -120                       | green  | MQ  | 2.00     |
| 11605-001Y | 11608-330, 11608-360,<br>11608-390 | -120                       | yellow | LQ  | 1.00     |
| 11606-001R | 11608-365, 11608-395               | -150                       | red    | HQ  | 4.00     |
| 11606-001G | 11608-365, 11608-395               | -150                       | green  | MQ  | 3.00     |
| 11606-001Y | 11608-365, 11608-395               | -150                       | yellow | LQ  | 2.00     |
| 11607-365R | 11608-366                          | -220                       | red    | HQ  | 5.00     |
| 11607-365G | 11608-366                          | -220                       | green  | MQ  | 4.00     |
| 11607-365Y | 11608-366                          | -220                       | yellow | LQ  | 3.00     |
| 11607-395R | 11608-396                          | -220                       | red    | HQ  | 5.00     |
| 11607-395G | 11608-396                          | -220                       | green  | MQ  | 4.00     |
| 11607-395Y | 11608-396                          | -220                       | yellow | LQ  | 3.00     |



## BLACK WIDOW FEEDER

Feederová řada Black Widow Feeder od společnosti DAIWA nabízí širokou škálu moderních feederových prutů se senzačním poměrem cena/výkon. Pruty mají rukojeť z prémiové smršťovačky, která zajišťuje mimořádně příjemnou manipulaci a v případě potřeby se dá snadno vyčistit.

Feederové pruty Black Widow Feeder jsou osazeny očky z oxidu titanu a dodávají se s jednou červenou a jednou žlutou feederovou špičkou.

- Blank z uhlíkových vláken
- EVA / smršťovačka rukojeť
- Sedlo navijáku DPS
- Očka z oxidu titanu
- 2 špičky



### BLACK WIDOW FEEDER

#### FEEDEROVÝ PRUT | VZ -120G | -150G

Těžší pruty s vrhací zátěží 120g a 150g a silnou páteří disponují většími očky na špičce, což umožňuje snadné použití šokových návazců. Perfektní, když potřebujete dopravit větší množství krmení na vzdálená místa.

| Prod. č.  | Délka m | CW g | Akce        | Transportní délka cm | Díly | Očka | Hmotnost g |
|-----------|---------|------|-------------|----------------------|------|------|------------|
| 11789-361 | 3.60    | -120 | medium fast | 127                  | 3+2  | 15   | 295        |
| 11789-365 | 3.60    | -150 | medium fast | 125                  | 3+2  | 15   | 300        |
| 11789-395 | 3.90    | -150 | medium fast | 135                  | 3+2  | 15   | 330        |

### BLACK WIDOW METHOD FEEDER

#### PRUT NA METHOD FEEDER | VZ -60G | -80G | -100G

Lehké feederové pruty s vrhací zátěží 60g, 80g a 100g jsou vyladěny podle speciálních požadavků moderních feederových rybářů.

| Prod. č.  | Délka m | CW g | Akce           | Transportní délka cm | Díly | Očka | Hmotnost g |
|-----------|---------|------|----------------|----------------------|------|------|------------|
| 11789-335 | 3.30    | -60  | semi-parabolic | 117                  | 3+2  | 14   | 240        |
| 11789-275 | 2.70    | -80  | semi-parabolic | 96                   | 3+2  | 13   | 195        |
| 11789-305 | 3.00    | -80  | semi-parabolic | 106                  | 3+2  | 14   | 215        |
| 11789-336 | 3.30    | -100 | semi-parabolic | 116                  | 3+2  | 14   | 250        |



# BLACK WIDOW



11789-275

## NÁHRADNÍ ŠPIČKY BLACK WIDOW FEEDER

| Prod. č.   | Pasuje k prutům<br>Prod. č. | Pasuje k prutům<br>CW<br>g | Barva  | Typ | TC<br>oz |
|------------|-----------------------------|----------------------------|--------|-----|----------|
| 11789-361R | 11789-361                   | -120                       | red    | HQ  | 3.00     |
| 11789-361Y | 11789-361                   | -120                       | yellow | LQ  | 2.00     |
| 11789-003R | 11789-365, 11789-395        | -150                       | red    | HQ  | 4.00     |
| 11789-003Y | 11789-365, 11789-395        | -150                       | yellow | LQ  | 3.00     |

## NÁHRADNÍ ŠPIČKY BLACK WIDOW METHOD FEEDER

| Prod. č.   | Pasuje k prutům<br>Prod. č. | Pasuje k prutům<br>CW<br>g | Barva  | Typ | TC<br>oz |
|------------|-----------------------------|----------------------------|--------|-----|----------|
| 11789-002R | 11789-275, 11789-305        | -80                        | red    | HQ  | 3.00     |
| 11789-002Y | 11789-275, 11789-305        | -80                        | yellow | LQ  | 2.00     |
| 11789-335R | 11789-335                   | -60                        | red    | HQ  | 3.00     |
| 11789-335Y | 11789-335                   | -60                        | yellow | LQ  | 2.00     |
| 11789-336R | 11789-336                   | -100                       | red    | HQ  | 3.00     |
| 11789-336Y | 11789-336                   | -100                       | yellow | LQ  | 2.00     |







# BLACK WIDOW

- Blank z uhlíkových vláken
- Rukojeť z vysoce kvalitní EVA / smršťovačky
- Sedlo navijáku DPS
- Očka z oxidu titanu
- 2 uhlíkové špičky



11574-305



## BLACK WIDOW TELE FEEDER

TELESKOPICKÝ FEEDEROVÝ PRUT | VZ -80G | -100G | -120G | -150G

### Vždy skvělý prut!

Řada teleskopických prutů Black Widow Feeder zahrnuje i specializované pruty na lehký feeder, method feeder, a stejně tak i modely pro lov s těžkými krmítky a nahazování na velkou vzdálenost. Pruty Black Widow Tele se skvěle hodí i pro chytání úhořů! I přes to, že jsou jednotlivé teleskopické sekce krátké, blank má skvělou akci a rovnoměrnou křivku ohybu.

Vybaveno dvěma karbonovými špičkami, EVA rukojetí a titan-oxidovými, dvoupatkovými očky.

| Prod. č.  | Délka m | CW g | Akce           | Transportní délka cm | Díly | Očka | Hmotnost g |
|-----------|---------|------|----------------|----------------------|------|------|------------|
| 11574-305 | 3.00    | -80  | semi-parabolic | 89                   | 6+2  | 8    | 265        |
| 11574-335 | 3.30    | -100 | semi-parabolic | 90                   | 6+2  | 8    | 285        |
| 11574-365 | 3.60    | -120 | semi-parabolic | 90                   | 6+2  | 8    | 320        |
| 11574-395 | 3.90    | -150 | semi-parabolic | 92                   | 7+2  | 9    | 395        |

## NÁHRADNÍ ŠPIČKY BLACK WIDOW TELE FEEDER

| Prod. č.   | Pasuje k prutům Prod. č. | Pasuje k prutům CW g | Barva  | Typ | TC oz |
|------------|--------------------------|----------------------|--------|-----|-------|
| 11574-001R | 11574-305                | -80                  | red    | HQ  | 3.00  |
| 11574-001Y | 11574-305                | -80                  | yellow | LQ  | 2.00  |
| 11574-002R | 11574-335                | -100                 | red    | HQ  | 4.00  |
| 11574-002Y | 11574-335                | -100                 | yellow | LQ  | 3.00  |
| 11574-003R | 11574-365, 11574-395     | -120/150             | red    | HQ  | 5.00  |
| 11574-003Y | 11574-365, 11574-395     | -120/150             | yellow | LQ  | 4.00  |



HIGH MODULUS CARBON PLUS

- Uhlíkový blank HMC+®
- Vysoce kvalitní korková / EVA rukojeť
- Sedlo navijáku DPS
- Očka z oxidu titanu
- 3 uhlíkové špičky



11644-300

## PROCASTER FLOAT & FEEDER

PRUT NA METHOD FEEDER | ML | M

Pruty Procaster Float & Feeder umožňují lov na plavanou a lehký feeder pouze s jedním prutem.

Obě feederové špičky ve žluté a červené barvě mají typická menší feederová očka, spolehlivě indikují i jemný záběr a lze je použít skrmítky do 65g nebo 85g. Špička z uhlíkových vláken s velkými očky pro lov na plavanou přichází ke slovu, když se cílové ryby nacházejí ve vodním sloupci nebo blízko hladiny. Také se dokonale hodí pro noční rybolov se svítícími splávkami.

Blank HMC+ prutů Procaster se vyznačuje harmonickou křivkou ohybu a tenkým průměrem. Díky nízké hmotnosti se s ním velmi příjemně manipuluje. Akce páteře byla zvolena tak, aby umožnila tlumit divoké výpady kaprů při method feederu. Zároveň jsou tyto pruty také dostatečně rychlé, aby spolehlivě zasekly háček při lovu se splávkem na pstruhy a siveny. Účinně také brání přetížení a následnému prasknutí tenkých vlasců.

Inovativní pruty Procaster Float & Feeder, vybavené lehkými očky z oxidu hliníku a odolnými rukojeťmi z korku/EVA, umožňují vysoce univerzální použití a poskytují možnost rychle se přizpůsobit konkrétním požadavkům u vody.

| Prod. č.  | Délka m | CW g      | Akce        | Transportní délka cm | Díly | Očka  | Hmotnost g |
|-----------|---------|-----------|-------------|----------------------|------|-------|------------|
| 11644-300 | 3.00    | 5-30/-65  | progressive | 107                  | 3+3  | 9/11  | 190        |
| 11644-330 | 3.30    | 5-30/-65  | progressive | 117                  | 3+3  | 10/12 | 200        |
| 11644-360 | 3.60    | 5-30/-65  | progressive | 127                  | 3+3  | 10/12 | 210        |
| 11644-301 | 3.00    | 15-50/-85 | progressive | 107                  | 3+3  | 9/11  | 195        |
| 11644-331 | 3.30    | 15-50/-85 | progressive | 117                  | 3+3  | 10/12 | 205        |
| 11644-361 | 3.60    | 15-50/-85 | progressive | 127                  | 3+3  | 10/12 | 215        |



# PROCASTER



11644-360



11644-330



## FEEDEROVÉ ŠPIČKY PROCASTER FLOAT & FEEDER

| Prod. č.   | Pasuje k prutům<br>Prod. č.        | Pasuje k prutům<br>CW<br>g | Barva        | Typ | TC<br>oz |
|------------|------------------------------------|----------------------------|--------------|-----|----------|
| 11644-040F | 11644-300, 11644-330,<br>11644-360 | 5-30/-65                   | carbon fiber | MQ  | -        |
| 11644-025R | 11644-300, 11644-330,<br>11644-360 | 5-30/-65                   | red          | MLQ | 2.50     |
| 11644-015Y | 11644-300, 11644-330,<br>11644-360 | 5-30/-65                   | yellow       | LQ  | 1.50     |
| 11644-050F | 11644-301, 11644-331,<br>11644-361 | 15-50/-85                  | carbon fiber | MQ  | -        |
| 11644-030R | 11644-301, 11644-331,<br>11644-361 | 15-50/-85                  | red          | MLQ | 3.00     |
| 11644-020Y | 11644-301, 11644-331,<br>11644-361 | 15-50/-85                  | yellow       | LQ  | 2.00     |

## AQUALITE FLOAT & MATCH

# AQUALITE

### Klasické pruty, přesvědčivé vlastnosti

Pruty DAIWA Aqualite vynikají velmi tenkým blankem, ideální vyvážeností a vysoce kvalitními komponenty. Použitím nastavitelného sedla navijáku Armlock u modelů Sensor Float a Power Float může být perfektně nastavena pozice navijáku podle individuálních požadavků, což vede k lepší vyváženosti. Nahazovací vlastnosti a akce těchto prutů jsou vynikající a perfektně navrženy pro lov s přírodními návnadami.

- Uhlíkový blank HMC+®
- Korková / EVA rukojeť
- Očka z oxidu titanu



### AQUALITE POWER MATCH

#### PLAČKOVÝ PRUT | VZ -30G

Klasické plavačkové pruty s úzkým uspořádáním oček a prvotřídním zpracováním. Ideální pro použití velkých splávků při lovu ve velkých vzdálenostech. Tyto silné plavačkové pruty navíc poskytují dostatečně silnou páteř pro podebrání i velkých cejnů a středně velkých kaprů.

Jsou vybaveny klasickým šroubovacím sedlem navijáku.

| Prod. č.  | Délka m | CW g | Akce           | Transportní délka cm | Díly | Očka | Hmotnost g |
|-----------|---------|------|----------------|----------------------|------|------|------------|
| 11400-390 | 3.90    | 7-30 | semi-parabolic | 135                  | 3    | 13   | 235        |
| 11400-420 | 4.20    | 7-30 | semi-parabolic | 145                  | 3    | 14   | 265        |

### AQUALITE SENSOR FLOAT

#### PLAČKOVÝ PRUT | VZ -35G

S těmito lehkými pruty pro lov se splávkem je každé zdolávání skutečným zážitkem a potěšením – lehký blank se semi-parabolskou akcí se ohýbá při zatížení až k rukojeti a snadno absorbuje výpady zdolávané ryby. Díky speciální měkké špičce z uhlíkových vláken a silné páteři jsou tyto pruty také velice vhodné pro lov pstruhů se splávkou sbirolino. Pruty Aqualite Sensor Float jsou ideální pro lov línů, cejnů, pstruhů a menších kaprů, ale dají se také použít pro lov sůh se splávkem.

Jsou vybaveny korkovou rukojetí Armlock pro maximální komfort během rybaření.

| Prod. č.  | Délka m | CW g  | Akce           | Transportní délka cm | Díly | Očka | Hmotnost g |
|-----------|---------|-------|----------------|----------------------|------|------|------------|
| 11401-360 | 3.60    | 10-35 | semi-parabolic | 125                  | 3    | 9    | 235        |
| 11401-390 | 3.90    | 10-35 | semi-parabolic | 135                  | 3    | 9    | 240        |
| 11401-420 | 4.20    | 10-35 | semi-parabolic | 145                  | 3    | 9    | 250        |





AQUALITE



11400-420

11401-390

11403-390

## AQUALITE POWER FLOAT

### PLAVAČKOVÝ PRUT | VZ -50G

Tyto pruty s tenkým blankem a velkou pružností disponují silnou páteří. Jsou ideální na lov s těžkými splávkami. Velikost oček je zvolena tak, aby zarážky na vlasci procházely očky bez jakýchkoliv problémů. Rychlý a lehký blank se perfektně ohýbá při náhozu a tím zajišťuje daleké hody. Tyto pruty jsou vhodné také pro lov candátů s přírodními nástrahami.

Jsou vybaveny korkovou rukojetí Armlock pro maximální komfort během rybaření.

| Prod. č.  | Délka m | CW g  | Akce           | Transportní délka cm | Díly | Očka | Hmotnost g |
|-----------|---------|-------|----------------|----------------------|------|------|------------|
| 11402-360 | 3.60    | 15-50 | semi-parabolic | 126                  | 3    | 9    | 225        |
| 11402-390 | 3.90    | 15-50 | semi-parabolic | 136                  | 3    | 9    | 245        |
| 11402-420 | 4.20    | 15-50 | semi-parabolic | 146                  | 3    | 9    | 255        |

## AQUALITE TELE SENSOR FLOAT

### TELESKOPICKÝ PLAVAČKOVÝ PRUT | VZ -35G

Řada Aqualite také zahrnuje tři teleskopické modely o délce 3.90m, 4.50m a 5.10m. Jejich semi-parabolická akce je vhodná pro lov línů, cejnů a dalších druhů ryb se splávkou. Krátká transportní délka velmi usnadňuje jejich uskladnění a transport. Měkká špička výborně absorbuje všechny výpady a svou akcí navazuje na silnější páteř, což vede k homogenní křivce ohybu a skvělým nahazovacím vlastnostem.

| Prod. č.  | Délka m | CW g  | Akce           | Transportní délka cm | Díly | Očka | Hmotnost g |
|-----------|---------|-------|----------------|----------------------|------|------|------------|
| 11403-390 | 3.90    | 10-35 | semi-parabolic | 116                  | 4    | 8    | 230        |
| 11403-450 | 4.50    | 10-35 | semi-parabolic | 131                  | 4    | 8    | 245        |



# AQUALITE

**HMC+**

HIGH MODULUS CARBON PLUS

**Seaguide**  
PRECISION ROD COMPONENTS

**ALIEN**  
NEW CONCEPT REEL SEAT

- Uhlíkový blank HMC+®
- Obrácený karbonový povrch
- Spoj Spigot Put-over
- AAA korková rukojeť
- Sedlo navijáku Seaguide® XSS
- Očka Seaguide® Zirconia



11500-330

11500-360



## AQUALITE Z FLOAT

PLAVAČKOVÝ PRUT | VZ -35G | -55G

Nové pruty Aqualite s TOP vybavením

Kromě mírně tenčího blanku se optimálně vyvážené pruty z řady Aqualite Z dále odlišují od oblíbené řady Aqualite Float poněkud tužší páteří a optimalizovaným vybavením. Jejich blank z vysoce modulovaných uhlíkových vláken je extrémně lehký a disponuje vynikajícími nahazovacími vlastnostmi. Velice lehká očka Seaguide podporují rychlou akci a pružnost těchto výjimečných prutů, což vede k velmi dlouhým a přesným hodům. Inovativně tvarované sedlo navijáku Seaguide Alien je velmi praktické díky ergonomickému designu a usnadňuje pohodlnou manipulaci. Tenká rukojeť z prvotřídního AAA korku ukazuje hodnotu prutu na první pohled.

Modely s vrhací zátěží 5-35g jsou vybaveny speciální špičkou z uhlíkových vláken, která dohromady se silnou páteří tvoří perfektní křivku ohybu při zatížení.

| Prod. č.  | Délka m | CW g | Akce        | Transportní délka cm | Díly | Očka | Hmotnost g |
|-----------|---------|------|-------------|----------------------|------|------|------------|
| 11500-330 | 3.30    | 5-35 | medium fast | 115                  | 3    | 9    | 195        |
| 11500-360 | 3.60    | 5-35 | medium fast | 125                  | 3    | 9    | 210        |
| 11500-390 | 3.90    | 5-35 | medium fast | 135                  | 3    | 9    | 230        |

| Prod. č.  | Délka m | CW g  | Akce        | Transportní délka cm | Díly | Očka | Hmotnost g |
|-----------|---------|-------|-------------|----------------------|------|------|------------|
| 11501-360 | 3.60    | 10-55 | medium fast | 125                  | 3    | 9    | 240        |
| 11501-390 | 3.90    | 10-55 | medium fast | 135                  | 3    | 9    | 260        |





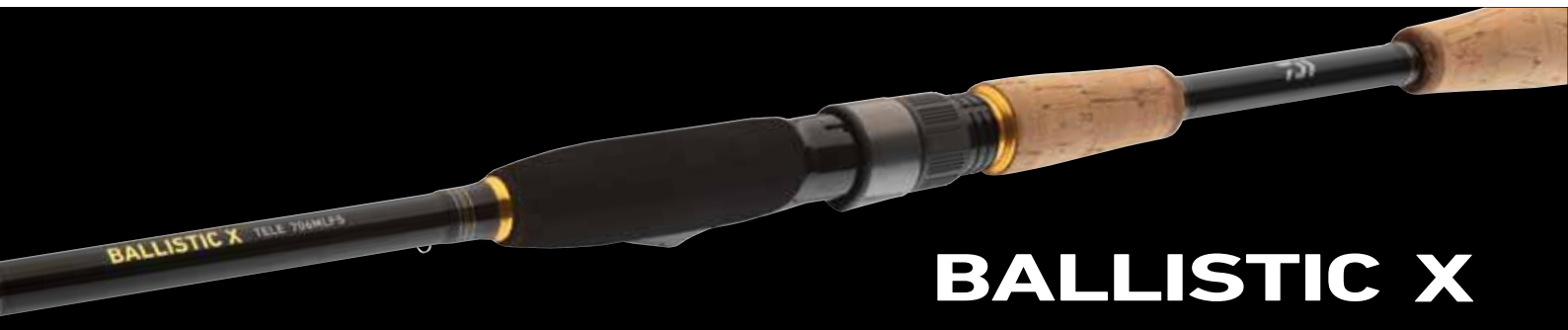

# BALLISTIC X

## HVF

### X45

### AIRSENSOR

- Uhlíkový blank HVF®
- Konstrukce uhlíkových vláken X45®
- Korková / EVA rukojeť
- Sedlo navijáku DAIWA® Air Sensor
- Pevná uhlíková špička
- Očka Seaguide® Zirconia
- Šroubovací koncovka



11411-245



11411-270



11411-306



11411-201

## BALLISTIC X TELE SPIN

### TELESKOPICKÝ PŘÍVLAČOVÝ PRUT | L-XH

Uhlíková vlákna HVF, technologie X45 na blanku, lehká očka Seaguide se super tenkými keramickými vložkami Zirconia a exkluzivní sedlo navijáku DAIWA Air Sensor – to jsou důvody, proč jsou pruty Ballistic X Tele v této kategorii prutů opravdu výjimečné!

Díky designu uhlíkových vláken X45 jsou jednotlivé díly HVF extrémně lehké, vysoce odolné a rychlé, což vede k perfektně vyváženým prutům. Pocit z těchto prutů je skutečně vynikající a těžko poznáte rozdíl od prémiových dělených prutů. Přívlačové pruty Ballistic X Tele umožňují mimořádně přesné náhozy a dobře přenášejí kontakty se zemí, akci nástrahy a jemné kontakty od ryb okamžitě k rybáři. Exkluzivní sedlo navijáku DAIWA Air Sensor zajišťuje příjemnou manipulaci, je vysoce odolné a podporuje perfektní přenos signálů z blanku na rybáře. Prémiová korková rukojeť dodává těmto klasicky navrženým prutům stylový vzhled.

Komplexní řada Ballistic X Tele nabízí vhodný model pro prakticky každý domácí druh dravce a většinu typů umělých nástrah. Také pro lov s přírodními nástrahami a lov na velmi dlouhé vzdálenosti jsou v nabídce výkonné pruty 3.00m, 3.30m a 3.60m!

| Prod. č.  | Délka m | CW g   | Akce        | Transportní délka cm | Díly | Očka | Hmotnost g |
|-----------|---------|--------|-------------|----------------------|------|------|------------|
| 11411-190 | 1.90    | 4-15   | fast        | 57                   | 6    | 5    | 100        |
| 11411-201 | 2.10    | 7-21   | fast        | 59                   | 6    | 5    | 110        |
| 11411-210 | 2.10    | 8-35   | fast        | 59                   | 6    | 5    | 115        |
| 11411-240 | 2.40    | 8-35   | fast        | 66                   | 7    | 6    | 145        |
| 11411-270 | 2.70    | 8-35   | fast        | 68                   | 7    | 6    | 155        |
| 11411-300 | 3.00    | 10-40  | medium fast | 72                   | 8    | 7    | 165        |
| 11411-245 | 2.40    | 15-50  | fast        | 66                   | 7    | 6    | 150        |
| 11411-275 | 2.70    | 15-50  | fast        | 69                   | 7    | 6    | 160        |
| 11411-276 | 2.70    | 30-70  | fast        | 71                   | 7    | 6    | 165        |
| 11411-305 | 3.30    | 30-70  | medium fast | 82                   | 8    | 7    | 190        |
| 11411-306 | 3.60    | 40-110 | medium fast | 87                   | 8    | 7    | 200        |





# 忍 NINJA 者 X TELE SPIN

- Blank z uhlíkových vláken
- Kvalitní korková rukojeť
- Sedlo navijáku DPS
- Špička z uhlíkových vláken
- Očka Seaguide® z oxidu titanu
- Šroubovací koncovka



## NINJA X TELE SPIN

NEW

### TELESKOPICKÝ PŘÍVLAČOVÝ PRUT | L-H

S pruty Ninja X Tele nabízí DAIWA širokou škálu univerzálních teleskopických prutů s krátkými díly. Pruty z řady Ninja X Tele se svými blanky z prémiových uhlíkových vláken a vázanými očky vykazují akci blízko akci dělených prutů – rychlé akce s rychlým návratem do původní polohy umožňují přesné náhozy a dobrou kontrolu nástrahy při vláčení. Pevné špičky z uhlíkových vláken jsou extrémně odolné a dokonale ladí s harmonickou akcí blanků.

Tyto teleskopické pruty umožňují při vláčení cítit kontrolu nad nástrahou, kterou lze jen těžko odlišit od dělených prutů.

Sílná páteř se špičkovou akcí spolehlivě absorbuje klepání hlavou velkých ryb a poskytuje jistotu při zdolávání. Ninja X Tele se samozřejmě velmi dobře hodí i pro lov na plavanou téměř všech našich sladkovodních ryb.

S pruty Ninja X Tele získáte prémiově dobře vyvážené lehké teleskopické pruty za senzační cenu.

| Prod. č.  | Délka m | CW g   | Akce | Transportní délka cm | Díly | Očka | Hmotnost g |
|-----------|---------|--------|------|----------------------|------|------|------------|
| 11638-210 | 2.10    | 5-20   | fast | 63                   | 6    | 5    | 130        |
| 11638-240 | 2.40    | 10-30  | fast | 68                   | 7    | 6    | 155        |
| 11638-241 | 2.40    | 15-45  | fast | 68                   | 7    | 6    | 160        |
| 11638-242 | 2.40    | 20-60  | fast | 71                   | 7    | 6    | 165        |
| 11638-270 | 2.70    | 10-30  | fast | 71                   | 7    | 6    | 170        |
| 11638-271 | 2.70    | 15-45  | fast | 71                   | 7    | 6    | 175        |
| 11638-272 | 2.70    | 20-60  | fast | 73                   | 7    | 6    | 180        |
| 11638-273 | 2.70    | 50-100 | fast | 74                   | 7    | 6    | 195        |
| 11638-300 | 3.00    | 15-45  | fast | 73                   | 7    | 6    | 200        |
| 11638-301 | 3.00    | 20-60  | fast | 76                   | 7    | 6    | 210        |
| 11638-302 | 3.00    | 50-100 | fast | 76                   | 7    | 6    | 215        |
| 11638-330 | 3.30    | 50-100 | fast | 81                   | 8    | 7    | 265        |
| 11638-360 | 3.60    | 20-60  | fast | 85                   | 8    | 7    | 270        |
| 11638-361 | 3.60    | 50-100 | fast | 85                   | 8    | 7    | 275        |

- Uhlíkový blank HMC+®
- Brading-X rukojeť
- Korková rukojeť s EVA vrstvou
- Sedlo navijáku DPS
- Očka z oxidu titanu
- Šroubovací koncovka

MEGAFORCE TELE

# MEGAFORCE

## MEGAFORCE TELE

### UNIVERZÁLNÍ TELESKOPICKÝ PRUT | L-XXXH

Pruty Megaforce Tele jsou osvědčenou volbou pro použití dlouhých přívlačových prutů s kompaktní transportní délkou.

Teleskopické pruty Megaforce s délkou až 3.00m vykazují transportní délku pouze 58cm až 69cm a lze je tedy pohodlně přepravovat a skladovat. U vody jsou tyto pruty rychle připraveny k akci.

Modely od 3.30m do 4.20m byly navrženy s delšími díly, aby byla zachována dobrá křivka ohybu a nahazovací vlastnosti i na těchto dlouhých prutech.

Premiový blank z uhlíkových vláken HMC+ teleskopických prutů Megaforce je vybaven lehkými keramickými očky z oxidu titanu, která jsou použitelná s pletenými šňůrami i monofilními vlasci. Osvědčené sedlo navijáku DPS spolehlivě zajistí rybářské navijáky všech velikostí a spolu s korkovou rukojetí dodává těmto prutům klasický a účtyhodný celkový dojem.

Tato řada prutů nabízí vhodný model pro téměř každý účel při rybaření a vždy nabízí skvělý poměr ceny a výkonu.

| Prod. č.  | Délka m | CW g    | Akce        | Transportní délka cm | Díly | Očka | Hmotnost g |
|-----------|---------|---------|-------------|----------------------|------|------|------------|
| 11254-240 | 2.40    | 7-25    | medium fast | 63                   | 6    | 5    | 150        |
| 11254-210 | 2.10    | 10-40   | medium fast | 58                   | 5    | 4    | 135        |
| 11254-241 | 2.40    | 10-40   | medium fast | 63                   | 6    | 5    | 160        |
| 11254-270 | 2.70    | 10-40   | medium fast | 67                   | 6    | 5    | 195        |
| 11254-300 | 3.00    | 10-40   | medium fast | 68                   | 7    | 6    | 210        |
| 11254-330 | 3.30    | 10-40   | medium fast | 103                  | 6    | 6    | 255        |
| 11254-360 | 3.60    | 10-40   | medium fast | 103                  | 6    | 6    | 265        |
| 11254-390 | 3.90    | 10-40   | medium fast | 105                  | 7    | 7    | 350        |
| 11254-420 | 4.20    | 10-40   | medium fast | 105                  | 7    | 7    | 360        |
| 11254-242 | 2.40    | 20-60   | medium fast | 65                   | 6    | 5    | 195        |
| 11254-271 | 2.70    | 20-60   | medium fast | 67                   | 6    | 5    | 205        |
| 11254-301 | 3.00    | 20-60   | medium fast | 68                   | 7    | 6    | 260        |
| 11254-331 | 3.30    | 20-60   | medium fast | 104                  | 6    | 6    | 270        |
| 11254-361 | 3.60    | 20-60   | medium fast | 114                  | 6    | 6    | 280        |
| 11254-243 | 2.40    | 40-90   | medium fast | 65                   | 6    | 5    | 200        |
| 11254-272 | 2.70    | 40-90   | medium fast | 67                   | 6    | 5    | 225        |
| 11254-302 | 3.00    | 40-90   | medium fast | 69                   | 7    | 6    | 260        |
| 11254-332 | 3.30    | 40-90   | medium fast | 104                  | 6    | 6    | 275        |
| 11254-362 | 3.60    | 40-90   | medium fast | 114                  | 6    | 6    | 285        |
| 11254-391 | 3.90    | 40-90   | medium fast | 115                  | 7    | 7    | 355        |
| 11254-303 | 3.00    | 70-150  | medium fast | 69                   | 7    | 6    | 290        |
| 11254-363 | 3.60    | 70-150  | medium fast | 106                  | 6    | 6    | 340        |
| 11254-392 | 3.90    | 70-150  | medium fast | 107                  | 7    | 7    | 405        |
| 11254-364 | 3.60    | 100-300 | medium fast | 106                  | 6    | 6    | 360        |



# MEGAFORCE T E L E



11254-241



11254-302



11254-361



11254-392



## SWEEPFIRE TELE

Řada teleskopických prutů Sweepfire nabízí perfektní model pro téměř všechny druhy lovu dravců a také další styly rybolovu.

- Kompozitový blank
- Korková rukojeť
- Sedlo navijáku DPS
- Očka z oxidu titanu



11421-211



11421-241



11421-302

## SWEEPFIRE TELE SPIN

### TELESKOPICKÝ PŘÍVLAČOVÝ PRUT | UL-H

Přívlačová řada prutů Sweepfire Tele Spin nabízí odpovídající pruty pro rybaření na potoce, řece, rybníku a jezeře. Díky rozsahu délek od 1.90m do 3.00m vždy najdete perfektní prut pro úspěšný lov pstruhů, okounů, štik a candátů, stejně jako cejnů, kaprů a úhořů. Ideální pro začátečníky, ale i zkušené rybáře, kteří oceňují kompaktní rozměry.

| Prod. č.  | Délka m | CW g  | Akce        | Transportní délka cm | Díly | Očka | Hmotnost g |
|-----------|---------|-------|-------------|----------------------|------|------|------------|
| 11421-190 | 1.90    | 3-15  | medium fast | 50                   | 5    | 4    | 110        |
| 11421-210 | 2.10    | 5-20  | medium fast | 54                   | 6    | 5    | 130        |
| 11421-240 | 2.40    | 5-20  | medium fast | 60                   | 6    | 5    | 140        |
| 11421-211 | 2.10    | 10-30 | medium fast | 54                   | 6    | 5    | 135        |
| 11421-241 | 2.40    | 10-30 | medium fast | 60                   | 6    | 5    | 150        |
| 11421-270 | 2.70    | 10-30 | medium fast | 63                   | 7    | 6    | 175        |
| 11421-300 | 3.00    | 10-30 | medium fast | 65                   | 7    | 6    | 190        |
| 11421-242 | 2.40    | 15-50 | medium fast | 60                   | 6    | 5    | 160        |
| 11421-271 | 2.70    | 20-60 | medium fast | 63                   | 7    | 6    | 180        |
| 11421-301 | 3.00    | 30-60 | medium fast | 65                   | 7    | 6    | 205        |
| 11421-243 | 2.40    | 30-70 | medium fast | 60                   | 6    | 5    | 180        |
| 11421-244 | 2.40    | 40-90 | medium fast | 60                   | 6    | 5    | 190        |
| 11421-272 | 2.70    | 40-90 | medium fast | 63                   | 7    | 6    | 210        |
| 11421-302 | 3.00    | 40-90 | medium fast | 65                   | 7    | 6    | 225        |





**SWEEPFIRE**



11421-211



11421-390

## SWEEPFIRE TELE FLOAT

### TELESKOPICKÝ PĽAČKOVÝ PRUT | ML

Oba modely Tele Float ze série Sweepfire se vyznačujú výraznou špičkovou akcií a dokážú dobre nahazovať pľavačkové montáže na veľké vzdálenosti.

| Prod. č.  | Délka<br>m | CW<br>g | Akce        | Transportní délka<br>cm | Díly | Očka | Hmotnost<br>g |
|-----------|------------|---------|-------------|-------------------------|------|------|---------------|
| 11421-360 | 3.60       | 10-45   | progressive | 74                      | 8    | 7    | 250           |
| 11421-390 | 3.90       | 10-45   | progressive | 74                      | 8    | 7    | 265           |



# LEGALIS



HIGH MODULUS CARBON PLUS

- Uhlíkový blank HMC+®
- Korková / EVA rukojeť
- CNC strojově obráběné hliníkové sedlo navijáku
- Dvoupátková očka z oxidu titanu
- Šroubovací koncovka



11761-277



11761-308

## LEGALIS TELE ALLROUND

### UNIVERZÁLNÍ TELESKOPICKÝ PRUT | ML-H

Univerzální teleskopická řada Legalis Tele obsahuje velký výběr teleskopických prutů s krátkými díly. S transportní délkou pouhých 75 až 87cm lze tyto pruty snadno uložit do rybářské tašky nebo je jednoduše přepravovat v autě nebo na kole. Tato komplexní řada obsahuje pruty, které lze použít jak pro lov pstruhů, okounů a štik přívlači, tak i na lov běžných rybích druhů na plavanou. Blank prutů Legalis Tele z HMC+ uhlíkových vláken se semi-parabolickou akcí se během nahazování perfektně ohýbá a umožňuje velice daleké hody s montážemi i umělými nástrahami. Harmonická křivka ohybu minimalizuje riziko ztráty ryby během zdolávání.

Pruty jsou osazeny očka z oxidu titanu, CNC obráběným hliníkovým sedlem navijáku a ergonomicky navrženou korkovou/EVA rukojetí.

| Prod. č.  | Délka m | CW g   | Akce        | Transportní délka cm | Díly | Očka | Hmotnost g |
|-----------|---------|--------|-------------|----------------------|------|------|------------|
| 11761-246 | 2.40    | 10-50  | medium fast | 75                   | 5    | 5    | 170        |
| 11761-276 | 2.70    | 10-50  | medium fast | 79                   | 6    | 5    | 195        |
| 11761-306 | 3.00    | 10-50  | medium fast | 82                   | 6    | 5    | 215        |
| 11761-336 | 3.30    | 10-50  | medium fast | 83                   | 6    | 5    | 240        |
| 11761-366 | 3.60    | 10-50  | medium fast | 87                   | 6    | 5    | 275        |
| 11761-277 | 2.70    | 30-90  | medium fast | 79                   | 6    | 5    | 215        |
| 11761-307 | 3.00    | 30-90  | medium fast | 82                   | 6    | 5    | 225        |
| 11761-337 | 3.30    | 30-90  | medium fast | 83                   | 6    | 5    | 250        |
| 11761-367 | 3.60    | 30-90  | medium fast | 87                   | 6    | 5    | 280        |
| 11761-308 | 3.00    | 40-120 | medium fast | 82                   | 6    | 5    | 235        |
| 11761-368 | 3.60    | 40-120 | medium fast | 87                   | 6    | 5    | 295        |









- Uhlíkový blank HVF®
- Konstrukce uhlíkových vláken X45®
- Spoj V-Joint® Put-over
- EVA koncovka kličky
- Sedlo navijáku Fuji® DPS s dvojitou maticí
- Očka Fuji® SiC K-double leg
- Dvojitě vázaná očka
- Koncovka Pacbay
- Polo-pevné transportní pouzdro

**SALTIGA**  
MADE IN FIELD



**HVF**



## SALTIGA AIR PORTABLE

CESTOVNÍ MOŘSKÝ PŘÍVLAČOVÝ PRUT | HXH | XH | XXH

Víceúčelné pruty DAIWA Saltiga AP jsou navrženy pro nekompromisní použití v nejnějnějších podmínkách v tropických destinacích. Transportní délky od 67cm do 78cm umožňují snadnou přepravu v různých zavazadlech – drahé transportní tuby na pruty jsou od nynějška minulostí.

Sortiment řady Saltiga Air Portable nabízí pruty pro nekompromisní použití v tropech a dalších destinacích velkých ryb. Aby byl zajištěn bezpečný lov silně bojujících druhů ryb, jako jsou GT, Tuna, Cubera, Amberjack, Rooster & Co., musí být blank prutu, sedlo navijáku, očka a spoje té nejvyšší kvality. Blank z uhlíkových vláken HVF s technologií X45 je mimořádně odolný – přesné náhozy a kontrola nad prezentací nástrahy jsou samozřejmostí za všech okolností. Páteř prutů Saltiga nabízí obrovské silové rezervy pro kontrolu nad velkými exempláři během zdolávání a jejich odvedení od nebezpečných oblastí a útesů se zcela utaženou brzdou. Špičková akce umožňuje nahazování woblerů na velmi dlouhé vzdálenosti. Dvoupatková K-očka Fuji SiC odolávají i tomu nejnějnějšímu namáhání. Spoj V-Joint jsou vyztuženy speciálním materiálem z uhlíkových vláken BIAS, což vede k neuvěřitelně robustním spojům s perfektně harmonickou křivkou ohybu. Rozdíl oproti dvoudílnému prutu je těžké poznat! Originální sedla navijáku Fuji s dvojitým šroubením trvale jistí těžké navijáky a zabraňují uvolnění navijáku během souboje. Ergonomicky tvarované EVA rukojeti se příjemně drží, nabízejí optimální přenos síly a zabraňují příliš rychlému vyčerpání během rybolovu. Třídílný model o délce 1.70m byl vyvinut pro rychlé jigování ve středních až velkých hloubkách. Extrémně tuhý blank s vrhací zátěží 180-400g je perfektně vyvážený a nabízí obrovské silové rezervy pro souboj.

V závislosti na modelu jsou tyto pruty také velmi vhodné pro lov tresek a halibutů v Norsku!

| Prod. č.  | Délka m | CW g    | Akce              | Transportní délka cm | Díly | Očka | Hmotnost g |
|-----------|---------|---------|-------------------|----------------------|------|------|------------|
| 11500-245 | 2.40    | 50-120  | extra fast / fast | 72                   | 4    | 7    | 380        |
| 11500-255 | 2.55    | 50-160  | extra fast / fast | 74                   | 4    | 7    | 415        |
| 11500-225 | 2.25    | 60-165  | extra fast / fast | 67                   | 4    | 7    | 395        |
| 11500-175 | 1.70    | 180-400 | extra fast / fast | 78                   | 3    | 6    | 365        |





11500-175

11500-255

11500-225

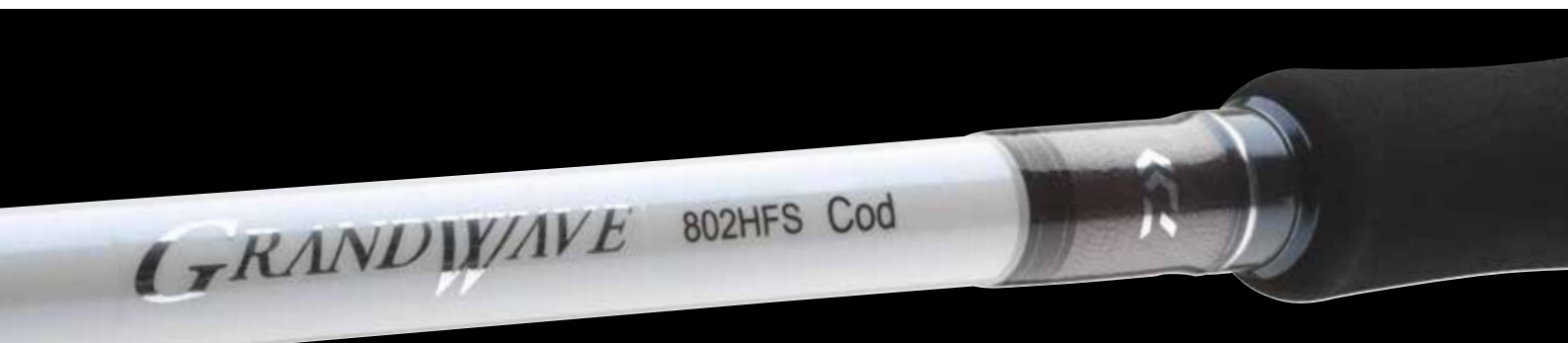

## GRANDWAVE SEA

- Uhlíkový blank HVF®
- Špičková EVA rukojeť
- Sedlo navijáku Fuji®
- Alkonitová Fuji® K-očka

S pruty ze série Grandwave nabízí DAIWA zkušeným mořským rybářům perfektní specializované pruty pro lov nejoblíbenějších ryb v Baltském a Severním moři i v Norsku. Společně s naším týmovým rybářem a kameramanem Arne Seiberlichem byla vytvořena mimořádná série prémiových speciálních prutů, která již byla intenzivně testována. Exkluzivní technologie DAIWA u blanků a prvotřídní komponenty a kvalita zpracování zaručují nejvyšší spolehlivost a výkon.

# HVF



11882-247



11882-247

## GRANDWAVE POLLOCK

NEW

### JIGGER PRUT | M

Grandwave Pollock s vrhací zátěží 40-100g nabízí dokonalou zábavu při souboji s treskami tmavými a treskami pollack s pirkery a shady. Blank dokonale tlumí výpady zdlouhých ryb a snižuje riziko jejich ztráty.

| Prod. č.  | Délka m | CW g   | Akce              | Transportní délka cm | Díly | Očka | Hmotnost g |
|-----------|---------|--------|-------------------|----------------------|------|------|------------|
| 11882-245 | 2.40    | 40-100 | extra fast / fast | 126                  | 2    | 8    | 230        |

## GRANDWAVE COD

NEW

### JIGGER PRUT | H

Grandwave Cod umožňuje použití velkých shadů, těžkých pirkery a přírodních nástražních ryb. Tento prut je snadno schopen bojovat s treskami o hmotnosti nad 20kg nebo zkotřit velké halibuty. S délkou 2.40m není problém lovit na větší vzdálenost a také manipulace s ním na todi je pohodlná.

| Prod. č.  | Délka m | CW g    | Akce              | Transportní délka cm | Díly | Očka | Hmotnost g |
|-----------|---------|---------|-------------------|----------------------|------|------|------------|
| 11882-246 | 2.40    | 150-300 | extra fast / fast | 126                  | 2    | 8    | 245        |



# GRANDWAVE



## GRANDWAVE HALIBUT NEW

### PRUT NA LOV Z LODĚ | H

Pruty Halibut a Power Halibut byly vyvinuty pro nejvyšší disciplínu norského rybolovu. Halibut bezpochyby patří k nejsilnějším soupeřům, kteří během souboje vyžadují od rybáře a jeho vybavení vše. V tuto chvíli je dobré mít v rukou spolehlivé a odolné náčiní. Dva modely Grandwave Halibut byly přesně uzpůsobeny pro tento nekompromisní rybolov a vykazují optimální vlastnosti při prezentaci nástrahy i při zdolávání. Model 25lb je také perfektní volbou pro lov velkých tresků s multiplikátorem. Lehká parabolická akce dokonale tlumí výpady ryby a snižuje riziko její ztráty. Silná páteř u obou modelů nabízí dostatečné rezervy, aby dostala k hladině i opravdu těžké exempláře.

| Prod. č.  | Délka m | TC lb | Akce | Transportní délka cm | Díly | Očka | Hmotnost g |
|-----------|---------|-------|------|----------------------|------|------|------------|
| 11882-221 | 2.25    | 15-25 | fast | 119                  | 2    | 8    | 275        |

## GRANDWAVE POWER HALIBUT NEW

### PRUT NA LOV Z LODĚ | XH

| Prod. č.  | Délka m | TC lb | Akce | Transportní délka cm | Díly | Očka | Hmotnost g |
|-----------|---------|-------|------|----------------------|------|------|------------|
| 11882-222 | 2.25    | 30-40 | fast | 119                  | 2    | 8    | 290        |

## GRANDWAVE TRAVEL NEW

### CESTOVNÍ JIGGER PRUT | M | H | XH

Cestovní pruty s krátkou transportní délkou, které lze snadno přepravovat v kufru nebo jiném podobném zavazadle. Model o délce 2.25m se dokonale hodí pro nahazování velkých gumových nástrah na tresky a halibuty i pro klasické jigování. Verzi 2.40m lze použít jak z lodi, tak ze břehu a nabízí maximální zážitek ze zdolávání různých druhů tresků.

Prut o délce 2.10m s vrhací zátěží až 400g je správnou volbou, pokud je třeba použít těžké nástrahy v silném proudu nebo ve velkých hloubkách a pokud cílíte na halibuty a další velké ryby.

| Prod. č.  | Délka m | CW g    | Akce | Transportní délka cm | Díly | Očka | Hmotnost g |
|-----------|---------|---------|------|----------------------|------|------|------------|
| 11882-220 | 2.25    | 150-300 | fast | 63                   | 4    | 8    | 230        |
| 11882-247 | 2.40    | 50-125  | fast | 66                   | 4    | 8    | 215        |
| 11882-215 | 2.10    | 150-400 | fast | 58                   | 4    | 8    | 225        |







**HVF**
**V-JOINT**
**X45**

- Uhlíkový blank HVF®
- Konstrukce uhlíkových vláken X45®
- Spoj V-Joint® Put-in
- Rukojeť ze smršťovačky
- Originální sedlo navijáku DAIWA®
- Šroubovací špičkové očko
- Koncovka Gimbal

# SEALINE

## INTERLINE



11845-226



11845-225



### SEALINE X'TREME INTERLINE LIGHT

**NEW**

#### INLINE JIGGOVÝ PRUT

U modelů Light Pilk z řady Sealine X'treme nabízí DAIWA osvědčenou technologii Interline na blankách s upravenou akcí, které jsou určeny pro lehký jigging a použití shadů. Modely Light Pilk jsou vhodné zejména pro lov tresek v malých a středních hloubkách s nástrahami do 250g. Stejně rozdělený model lze pohodlně přepravovat a 4-dílnou cestovní verzí Travel s pouhými 65cm transportní délkou lze perfektně uložit při cestování letadlem. Stejně jako zavedené těžké modely jsou i pruty Sealine Interline Light Pilk perfektními spolehlivými společníky při mořském rybolovu!

| Prod. č.  | Délka m | CW g    | Akce        | Transportní délka cm | Díly | Očka | Hmotnost g |
|-----------|---------|---------|-------------|----------------------|------|------|------------|
| 11845-225 | 2.25    | 100-250 | medium fast | 119                  | 2    | 2    | 335        |
| 11845-226 | 2.25    | 100-250 | medium fast | 65                   | 4    | 2    | 330        |



## SEALINE X'TREME INTERLINE

Četné ulovené velké exempláře, jako jsou halibuti přes 300 liber a tresky přes 60 liber, jsou důvodem, proč se řada Sealine X'treme Interline stala legendou mezi mořskými pruty.

Nejvyšší standardy týkající se zpracování a osvědčené technologie, jako jsou uhlíková vlákna HVF, technologie X45 a spoje V-Joint, jsou pilíři spolehlivosti a dlouhé životnosti i za nejnáročnějších podmínek rybolovu na volném moři.

### HVF



- Uhlíkový blank HVF®
- Konstrukce uhlíkových vláken X45®
- Spoj V-Joint® Put-in
- Rukojeť ze smršťovačky
- Šroubovací špičkové očko
- Koncovka Gimbal



# SEALINE

# INTERLINE

# X'TREME | TRAVEL



11846-215



11846-235

## SEALINE X'TREME INTERLINE

### INLINE PRUT NA LOV Z LODĚ | 15-30LB | 30-50LB

Prut Sealine Interline 15-30lb je perfektní volbou pro lov různých druhů tresek nebo halibutů s lehčím náčiním. Rychlé výpady jsou hladce absorbovány a efektivně je zabráněno případnému uvolnění háčku a ztrátě ryby.

Model 30-50lb pokrývá celou řadu těžkého mořského rybolovu s nástrahami na halibuta, tresku, linga a wolffische. Citlivá špička spolehlivě indikuje i nejjemnější záběry a silná páteř umožňuje zvládnout i souboje se 100kg obry!

V případě poškození lze špičku vyměnit během několika sekund díky speciálnímu šroubovacímu systému.

| Prod. č.  | Délka m | LC lb | Akce        | Transportní délka cm | Díly | Očka | Hmotnost g |
|-----------|---------|-------|-------------|----------------------|------|------|------------|
| 11845-235 | 2.35    | 15-30 | medium fast | 158                  | 2    | 2    | 480        |
| 11845-236 | 2.35    | 30-50 | medium fast | 162                  | 2    | 2    | 505        |



# SEALINE X'TREME



11845-236



11846-236



## SEALINE X'TREME TRAVEL INTERLINE

### CESTOVNÍ INLINE PRUT NA LOV Z LODĚ | 15-30LB | 30-40LB

Cestovní pruty Sealine X'treme Interline Travel od společnosti DAIWA jsou oblíbené zejména mezi rybáři, kteří hledají dobrodružství v severním Norsku. Díky mimořádné akci, kterou lze jen stěží odlišit od dvoudílných prutů, mají tyto pruty také obrovskou fanouškovskou základnu mezi rybáři, kteří cestují do blízkých rybářských destinací autem nebo letadlem.

Řada těchto exkluzivně vybavených cestovních prutů obsahuje odpovídající pruty pro většinu běžných rybolovných technik pro lov různých druhů tresek a halibutů, stejně jako pro hlubinný mořský lov okouna a linga.

Třídílný model s hmotností 30-40lb je určen pro použití pilkrů mezi 100g a 300g, stejně jako pro XL shady do 30cm a těžké jigové hlavičky. Měkká špička perfektně katapultuje nástrahu, zatímco silná páteř nabízí obrovské silové rezervy – velké halibuty a tresky je možné zdolat bez kompromisů!

Čtyřdílné modely se vejdou téměř do každého kufru a jsou ideální pro rybářské výlety letadlem na sever. Harmonická akce špičky spolehlivě indikuje záběr a zabraňuje uvolnění háčku a ztrátě ryby během souboje. S pomocí silné páteře lze bezpečným způsobem ovládat i velké mořské predátory, jako jsou různé druhy tresek nebo halibutů. Rybářská zábava zaručena kdykoli!

Tyto pruty jsou k dispozici buď se šroubovacím sedlem navijáku DAIWA, nebo se sedlem navijáku Fuji (11846-236). V případě poškození lze špičku vyměnit během několika sekund díky speciálnímu šroubovacímu systému.

| Prod. č.  | Délka m | LC lb | Akce        | Transportní délka cm | Díly | Očka | Hmotnost g |
|-----------|---------|-------|-------------|----------------------|------|------|------------|
| 11846-235 | 2.35    | 15-30 | medium fast | 65                   | 4    | 2    | 355        |
| 11846-236 | 2.35    | 15-30 | medium fast | 65                   | 4    | 2    | 325        |
| 11846-215 | 2.13    | 30-40 | medium fast | 77                   | 3    | 2    | 410        |



## SEALINE PILK

S pruty Sealine Pilk nabízí DAIWA širokou škálu moderních mořských prutů pro rybolov v Baltském a Severním moři i v Norsku.



HIGH MODULUS CARBON PLUS



PRECISION ROD COMPONENTS



NEW CONCEPT REEL SEAT

- Uhlíkový blank HMC+®
- EVA / smršťovačka rukojeť
- Sedlo navijáku Seaguide® XSS
- Dvojpatková očka Seaguide®
- Koncovka Gimbal



### SEALINE PILK

JIGGER PRUT | MH | H | XH | XXH

Tyto pruty vyrobené z vysoce modulovaných uhlíkových vláken jsou vybaveny inovativními komponenty a nabízejí skvělý zážitek z rybolovu. Rukojeť se smršťovačkou se stará o perfektní úchyt a v případě potřeby ji lze snadno vyčistit. Horní EVA rukojeť byla zvolena o něco kratší a je přímo připevněna k blanku pomocí smršťovačky. To umožňuje optimální ovládání během souboje s velkými mořskými predátory. Špičková akce prutů Sealine perfektně absorbuje klepání hlavou a výskyty chycených ryb, zatímco tuhá páteř nabízí dostatek síly pro kontrolu i nad velkými exempláři během zdolávání.

Sedlo navijáku Seaguide Alien je díky svému tvaru obzvláště příjemné na uchopení a umožňuje dlouhodobý rybolov bez únavy. Očka Seaguide odolná vůči slané vodě s vložkami Zirconia snadno odolávají extrémním podmínkám při mořském rybolovu a umožňují použití navijáků s pevnou cívkou i multiplikátorů.

Pruty vybavené gumovým závěsem pro bezpečné uložení v držáku prutu na lodi.

| Prod. č.  | Délka m | CW g    | Akce        | Transportní délka cm | Díly | Očka | Hmotnost g |
|-----------|---------|---------|-------------|----------------------|------|------|------------|
| 11350-210 | 2.10    | 40-100  | medium fast | 111                  | 2    | 7    | 250        |
| 11350-270 | 2.70    | 40-100  | medium fast | 141                  | 2    | 7    | 315        |
| 11350-240 | 2.40    | 80-200  | medium fast | 125                  | 2    | 7    | 305        |
| 11350-275 | 2.70    | 80-200  | medium fast | 141                  | 2    | 7    | 370        |
| 11350-245 | 2.40    | 150-300 | medium fast | 125                  | 2    | 7    | 320        |
| 11350-215 | 2.10    | 150-300 | medium fast | 111                  | 2    | 7    | 270        |
| 11350-225 | 2.25    | 200-500 | medium fast | 118                  | 2    | 8    | 315        |





# SEALINE



11350-215



11350-270



11351-245

## SEALINE TRAVEL PILK

### CESTOVNÍ JIGGER PRUT | H | XH

S transportní délkou pouhých 66cm se čtyřdílné modely řady Sealine Pilk perfektně vejdou do zavazadel.

Blank z HMC+ uhlíkových vláken je velmi tenký a lehký. Pruty Sealine Travel Pilk navíc vykazují křivku ohybu, kterou je těžké odlišit od dvoudílných prutů.

S celkovou délkou 2.40m a vrhací zátěží 200g nebo 300g pokrývají tyto pruty nejdůležitější oblasti použití při rybolovu s pilkry nebo s velkými shady pro lov různých druhů tresek nebo pro lehčí lov halibutů.

Pruty vybavené gumovým závěsem pro bezpečné uložení v držáku prutu na lodi.

| Prod. č.  | Délka m | CW g    | Akce        | Transportní délka cm | Díly | Očka | Hmotnost g |
|-----------|---------|---------|-------------|----------------------|------|------|------------|
| 11351-240 | 2.40    | 80-200  | medium fast | 66                   | 4    | 7    | 300        |
| 11351-245 | 2.40    | 150-300 | medium fast | 66                   | 4    | 7    | 315        |

## BG OFFSHORE

DAIWA nabízí ucelenou řadu mořských prutů pro rybolov v Norsku, Baltském moři a v tropech, která ladí se sérií navijáků BG.

Řada BG obsahuje pruty pro lov tresek a halibutů s přírodními nástrahami, ale zahrnuje také modely pro povrchový lov Mahi Mahi a GT s nástrahami stickbait a popper. Do řady BG patří také pruty na jigging pro lov kranasů nebo na hlubinný lov okouníků.

Tato řada samozřejmě nabízí i cestovní pruty s krátkými díly pro nejběžnější způsoby mořského rybolovu, zejména pro lov v Norsku.

Robustní blank HMC+ je vybaven očky z oxidu titanu, která jsou odolná vůči slané vodě, sedlem navijáku DPS-H nebo DPS s bezpečnostním závitem a odolnou EVA rukojetí. Tyto vlastnosti dělají z prutů BG spolehlivého společníka při nekompromisních rybářských výpravách do oceánů po celém světě.



- Uhlíkový blank HMC+®
- Omotávka nití
- Dělená EVA rukojeť
- Očka z oxidu titanu odolná vůči slané vodě



11929-240



11928-211

### BG OFFSHORE PILK

#### JIGGER PRUT | H | XH

Univerzálně použitelné jiggové a shadové pruty, které lze použít jak pro lov z lodi, tak pro lov ze břehu.

Lehčí modely BG Offshore Pilk byly navrženy pro pobřežní lov tresek v Baltském a Severním moři a také v norských fjordech.

| Prod. č.  | Délka m | CW g   | Akce | Transportní délka cm | Díly | Očka | Hmotnost g |
|-----------|---------|--------|------|----------------------|------|------|------------|
| 11928-210 | 2.10    | 40-125 | fast | 109                  | 2    | 7    | 235        |
| 11928-240 | 2.40    | 40-125 | fast | 124                  | 2    | 7    | 265        |
| 11928-270 | 2.70    | 40-125 | fast | 141                  | 2    | 7    | 300        |
| 11928-241 | 2.40    | 50-165 | fast | 126                  | 2    | 7    | 255        |
| 11928-271 | 2.70    | 50-165 | fast | 141                  | 2    | 7    | 270        |
| 11928-300 | 3.00    | 50-165 | fast | 156                  | 2    | 7    | 285        |

### BG OFFSHORE BOAT

#### PRUT NA LOV Z LODĚ | XXH

Dva modely BG Offshore Boat se ideálně hodí pro aktivní lov velkých tresek a halibutů. Jsou perfektní pro použití velkých shadů, nástražních ryb nebo pilkrů.

| Prod. č.  | Délka m | CW g    | Akce        | Transportní délka cm | Díly | Očka | Hmotnost g |
|-----------|---------|---------|-------------|----------------------|------|------|------------|
| 11928-211 | 2.10    | 150-400 | medium fast | 110                  | 2    | 7    | 220        |
| 11928-242 | 2.40    | 150-400 | medium fast | 126                  | 2    | 7    | 250        |

### BG OFFSHORE TRAVEL

#### CESTOVNÍ JIGGER PRUT | H | XH | XXXH

Cestovní pruty s krátkými díly, pevným spojením a rovnoměrným ohybem. Vyrobeny pro nejpobulárnější cílové ryby a způsoby rybolovu v Norsku, Severním moři a Baltském moři.

| Prod. č.  | Délka m | CW g    | Akce | Transportní délka cm | Díly | Očka | Hmotnost g |
|-----------|---------|---------|------|----------------------|------|------|------------|
| 11929-240 | 2.40    | 40-125  | fast | 65                   | 4    | 7    | 235        |
| 11929-241 | 2.40    | 50-200  | fast | 65                   | 4    | 7    | 240        |
| 11929-270 | 2.70    | 50-200  | fast | 73                   | 4    | 7    | 275        |
| 11929-225 | 2.25    | 150-500 | fast | 62                   | 4    | 7    | 245        |

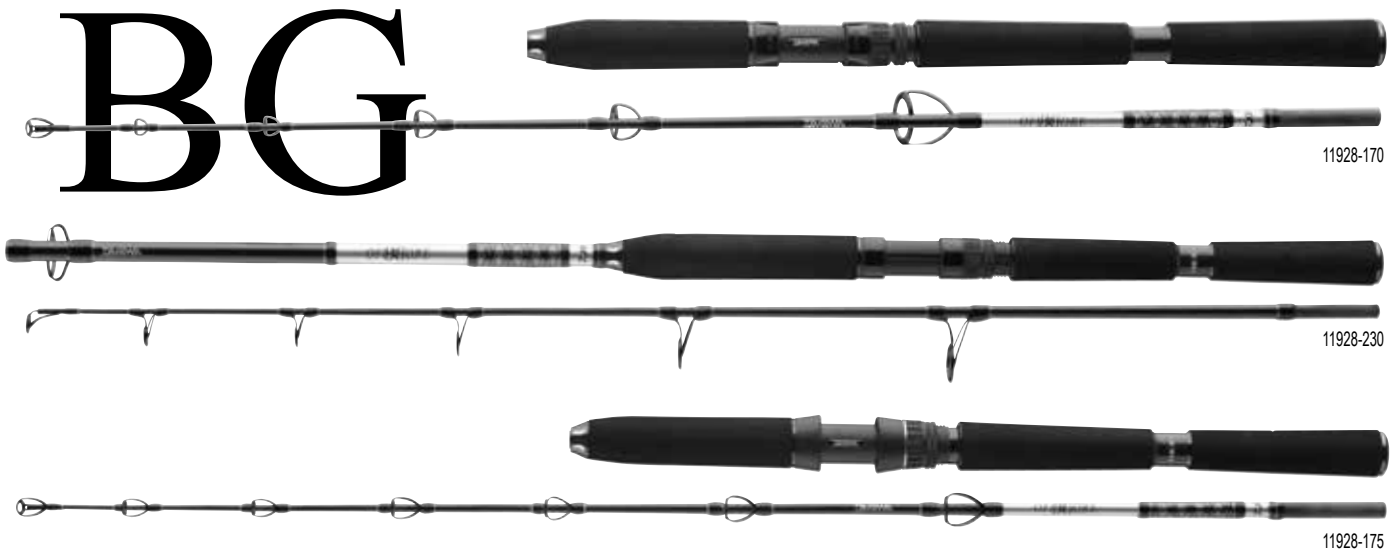

## BG SEA JIGGER

### MOŘSKÝ PŘÍVLAČOVÝ PRUT | XXH

Pro úspěšný rychlý jiggig s těžkými kovovými jiggy jsou potřeba pruty se speciálními vlastnostmi a kvalitami. Tento druh rybolovu vyžaduje od vašeho náčiní vše – použitý blank HMC+ v kombinaci s prémiovými očky z oxidu titanu snadno odolá i nejtvrší zátěži při náročném jiggingu a rychlému navijení těžkých nástrah. Velmi robustní blank přesně poskytuje všechny potřebné vlastnosti pro rychlé uvedení nástrahy do pohybu a pro zvládnutí silných ryb. Perfektní nástroj pro lov kranasů!

| Prod. č.  | Délka m | CW g    | Akce | Transportní délka cm | Díly | Očka | Hmotnost g |
|-----------|---------|---------|------|----------------------|------|------|------------|
| 11928-170 | 1.70    | 150-400 | fast | 108                  | 1+1  | 6    | 265        |

## BG POPPER

### MOŘSKÝ PŘÍVLAČOVÝ PRUT | XH

BG Popper byl vyvinut pro lov s povrchovými nástrahami, jako jsou velké stickbaity a poppery. Poněkud měkčí špička v kombinaci se silnou páteří snadno vrhá povrchové nástrahy o hmotnosti 70-120g na velké vzdálenosti. Extra velká očka odolná vůči slané vodě umožňují bezproblémové použití silných šokových vlasců a dlouhých návazců.

BG Popper se také perfektně hodí pro těžký lov halibutů s velkými gumovými nástrahami v Norsku!

| Prod. č.  | Délka m | CW g   | Akce | Transportní délka cm | Díly | Očka | Hmotnost g |
|-----------|---------|--------|------|----------------------|------|------|------------|
| 11928-230 | 2.30    | 40-150 | fast | 120                  | 2    | 7    | 330        |

## BG DEEP SEA

### PRUT NA LOV Z LODĚ | XH | XXH

S modely Deep Sea řady BG nabízí DAIWA vynikající pruty pro hlubinný lov tresek, halibutů nebo okounů.

Očka a akce těchto extrémně robustních blanků byly dokonale přizpůsobeny potřebám různých technik hlubinného rybolovu s přirozenými i umělými nástrahami. Díky dlouhé přední části rukojeti máte dostatek síly na rychlé zvládnutí silných ryb.

Prut BG Deep Sea 11928-175 má poněkud tužší blank, a tak se dokonale hodí k lovu ve velkých hloubkách s umělými nástrahami a pilkry – ideální na tresky a halibuty.

Pro bezpečné upevnění i velmi těžkých multiplikátorů byly modely Deep Sea vybaveny sedlem navijáku DPS-H a bezpečnostním šroubem.

| Prod. č.  | Délka m | CW g    | LC lb | Akce        | Transportní délka cm | Díly | Očka | Hmotnost g |
|-----------|---------|---------|-------|-------------|----------------------|------|------|------------|
| 11928-175 | 1.75    | 100-300 | 30    | medium fast | 114                  | 1+1  | 7    | 305        |
| 11928-221 | 2.20    | 150-300 | 30    | medium fast | 116                  | 2    | 9    | 350        |
| 11928-220 | 2.20    | 150-400 | 30-40 | medium fast | 115                  | 2    | 9    | 380        |

## SEAHUNTER X

Pruty pro lov různých cílových ryb z řady Seahunter X byly optimalizovány pro příslušnou oblast použití a jednotlivé metody rybolovu. Pruty Seahunter X jsou skvěle vybaveny očky Seaguide odolnými proti slané vodě, blanky z uhlíkových vláken HMC+, robustními spoji a protiskluzovými EVA rukojeťmi a jsou k dispozici s vynikajícím poměrem ceny a výkonu.

- Uhlíkový blank HMC+®
- Spoj Spigot Put-over
- Špičková EVA rukojeť
- Sedlo navijáku DPS
- Špička z uhlíkových vláken, barevně kontrastní
- Očka Seaguide® z oxidu titanu

**HMC+**  
HIGH MODULUS CARBON PLUS

**seaguide**  
PRECISION ROD COMPONENTS



### SEAHUNTER X PILK HERRING

**NEW**

#### JIGGER PRUT | M

Model Herring z řady Seahunter X má poněkud měkčí špičku a silnější páteř. Spolehlivě indikuje záběry a umožňuje dlouhé náhozy se sledovými montážemi i snadné navedení úlovku k lodi nebo ke břehu.

| Prod. č.  | Délka m | CW g  | Akce              | Transportní délka cm | Díly | Očka | Hmotnost g |
|-----------|---------|-------|-------------------|----------------------|------|------|------------|
| 11533-270 | 2.70    | 30-60 | extra fast / fast | 142                  | 2    | 8    | 185        |

### SEAHUNTER X PILK MACKEREL

**NEW**

#### JIGGER PRUT | H

S makrelovým prutem nepředstavuje problém ani souboj s několika rybami najednou. Blank nabízí dostatečné silové rezervy, abyste zdolali i tyto silné ryby a snadno je navedli k lodi.

| Prod. č.  | Délka m | CW g   | Akce | Transportní délka cm | Díly | Očka | Hmotnost g |
|-----------|---------|--------|------|----------------------|------|------|------------|
| 11533-260 | 2.60    | 60-180 | fast | 134                  | 2    | 8    | 235        |

### SEAHUNTER X PILK COALFISH

**NEW**

#### JIGGER PRUT | H

Pruty pro lov tresek tmavých jsou ideální pro použití se shady nebo menšími pilkry a nabízejí obrovský zážitek ze zdolávání. Harmonická akce prutů spolehlivě zabraňuje ztrátě ryby během souboje a poskytuje dobré odhozové vzdálenosti při lovu z lodi i břehu.

| Prod. č.  | Délka m | CW g   | Akce | Transportní délka cm | Díly | Očka | Hmotnost g |
|-----------|---------|--------|------|----------------------|------|------|------------|
| 11533-245 | 2.40    | 40-120 | fast | 127                  | 2    | 6    | 200        |
| 11533-275 | 2.70    | 40-120 | fast | 140                  | 2    | 6    | 230        |





## SEAHUNTER X PILK COD

NEW

### JIGGER PRUT | XH

Pruty pro lov tresek se silnou špičkou a silnou páteří, které atraktivně uvedou do pohybu shady a pilkry a nevzdávají se ani při souboji s extra velkými protivníky! Seahunter X Pilk Cod jsou spolehlivými společníky na německých mořích i ve skandinávských pobřežních vodách.

| Prod. č.  | Délka m | CW g    | Akce | Transportní délka cm | Díly | Očka | Hmotnost g |
|-----------|---------|---------|------|----------------------|------|------|------------|
| 11533-246 | 2.40    | 100-200 | fast | 124                  | 2    | 6    | 215        |
| 11533-276 | 2.70    | 100-200 | fast | 140                  | 2    | 6    | 250        |

## SEAHUNTER X SEA TROUT

NEW

### PRUT NA MOŘSKÉ PSTRUHY | ML

Seahunter X Sea Trout je ideální prut pro lov mořských pstruhů v německém Baltském moři a skandinávských pobřežních oblastech. Štíhlý lehký blank se vyznačuje příjemnou manipulací a nabízí dostatečnou silovou rezervu pro zdolání i velkých exemplářů. Díky poloparabolické akci blanku HMC+ se prut plně ohýbá při nahazování a spolehlivě katapultuje nástrahy na velké vzdálenosti. Prudké výpady jsou perfektně absorbovány. Je vybaven spigotovým spojem.

| Prod. č.  | Délka m | CW g  | Akce        | Transportní délka cm | Díly | Očka | Hmotnost g |
|-----------|---------|-------|-------------|----------------------|------|------|------------|
| 11533-312 | 3.10    | 10-40 | medium fast | 160                  | 2    | 9    | 185        |

## SEAHUNTER X TELE SURF

NEW

### SURFOVÝ PRUT | MH

Seahunter X Tele Surf je připraven k použití během několika sekund a spolehlivě katapultuje na velké vzdálenosti až 180g zátěže. Štíhlý blank z uhlíkových vláken HMC+ se během nahazování plně ohýbá a indikuje i jemné záběry s velkou přesností. Je vybaven prvotřídními očky Seaguide odolnými vůči slané vodě a rukojetí ze smršťovačky X-pattern.

| Prod. č.  | Délka m | CW g   | Akce        | Transportní délka cm | Díly | Očka | Hmotnost g |
|-----------|---------|--------|-------------|----------------------|------|------|------------|
| 11535-395 | 3.90    | 60-180 | medium fast | 146                  | 6    | 6    | 420        |



# HVF



# ALPS™

- Uhlíkový blank HVF®
- Spoj V-Joint® Put-in
- Pevná EVA rukojeť
- Hliníkové sedlo navijáku ALPS® s dvojitou maticí
- Očka ALPS®
- Vinutá očka
- Koncovka Fuji® Gimbal



## TANACOM

PRUT NA HLUBINNÝ LOV Z LODĚ | VZ - 1000G

Speciální pruty pro elektrické navijáky

Pruty Tanacom byly speciálně navrženy pro použití s elektrickými navijáky. Díky velmi silnému blanku můžete bez problému používat zátěž až do 1000g – tuto vlastnost prutu využijete při lovu ve velkých hloubkách, kdy cílíte na mníky a okouníky. Cítilivá špička detekuje i velmi jemné záběry a spolehlivě redukuje nežádoucí hrozbu ztráty úlovku při navijení. Prémiový blank z HVF karbonu má enormní silové rezervy a umožňuje tak nekompromisní zdolávání i velkých druhů ryb. ALPS očka bez vnitřní vložky byly speciálně navrženy pro lov v náročných podmínkách. Velmi robustní ALPS sedlo navijáku je vyrobené z hliníku a má dvojitě šroubování – bezpečně upevní i těžké elektrické navijáky.

| Prod. č.  | Délka m | CW g     | Akce           | Transportní délka cm | Díly | Očka | Hmotnost g |
|-----------|---------|----------|----------------|----------------------|------|------|------------|
| 11806-215 | 2.10    | 400-1000 | semi-parabolic | 111                  | 2    | 9    | 430        |



- Uhlíkový blank HMC+®
- Spolehlivý spoj Put-in
- Ergonomická rukojeť
- Šroubovací sedlo navijáku
- Očka z oxidu titanu odolná vůči slané vodě



## WINDCAST SURF

SURFOVÝ PRUT | VZ -200G

**Štíhlý blank a silná páteř – vyrobeno pro daleké náhozy**

Pruty Windcast Surf byly vyrobeny speciálně pro lov na Baltu a v Severním moři a kombinují štíhlý blank se silnou páteří, což znamená dlouhé nahazovací vzdálenosti - poněkud měkčí špička zajišťuje optimální indikaci záběrů. Prut optimálně rozkládá váhu po celé délce blanku s nahazovací vahou od 150g do 180g a umožňuje vám dosáhnout dlouhých nahazovacích vzdáleností.

| Prod. č.  | Délka<br>m | CW<br>g | Akce        | Transportní délka<br>cm | Díly | Očka | Hmotnost<br>g |
|-----------|------------|---------|-------------|-------------------------|------|------|---------------|
| 11808-420 | 4.20       | 100-200 | medium fast | 147                     | 3    | 8    | 535           |







HIGH MODULUS CARBON PLUS

- Uhlíkový blank HMC+®
- Spoj Put-in
- Rukojeť ze smršťovačky
- Sedlo navijáku DPS
- Očka z oxidu titanu odolná vůči slané vodě

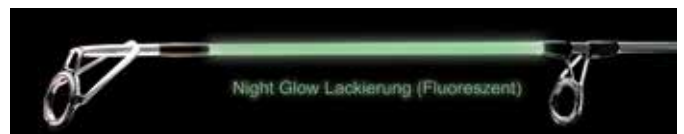

11534-395



## SEAHUNTER SURF

### SURFOVÝ PRUT | VZ -250G

Vyrobeno z karbonového materiálu High-Modulus

U prutů Seahunter Surf uspěli naši inženýři ve vývoji velmi robustních blanků s velice nízkým průměrem. Lehký blank, z materiálu High-Modulus karbon, skvěle pracuje při náhozu, a tak katapultuje i těžké návazce velmi daleko. Smršťovací trubička na konci rukojeti zajišťuje bezpečný a pohodlný úchop nejen při nahození, ale také při zdolávání. Jemná špička prutu, která ve tmě bíle září, detekuje perfektně i jemné záběry, které dobře vidíte, i když už je šero.

Prut je osazen titan-oxidovými očky, která jsou odolná proti slané mořské vodě. Samozřejmostí je i funkční a moderní design těchto surfových prutů.

| Prod. č.  | Délka m | CW g    | Akce        | Transportní délka cm | Díly | Očka | Hmotnost g |
|-----------|---------|---------|-------------|----------------------|------|------|------------|
| 11534-395 | 3.90    | 100-250 | medium fast | 136                  | 3    | 7    | 470        |
| 11534-425 | 4.20    | 100-250 | medium fast | 147                  | 3    | 7    | 515        |
| 11534-450 | 4.50    | 100-250 | medium fast | 157                  | 3    | 7    | 605        |



# LINE PROGRAM 2024









## ŠŇŮRY



- 12 vláken, kulatý tvar
- Silikonová povrchová úprava
- 10m barevná značka
- Extrémně vysoká nosnost
- Extrémně vysoká nosnost v mokrém uzlu
- Extrémně vysoká odolnost proti oděru
- Extrémně nízký třecí odpor
- Vyrobeno v Japonsku

## 12 BRAID

Šňůry 12 Braid od DAIWY patří k tomu nejlepšímu, co je na současném světovém trhu dostupné. Tyto velmi kvalitní, pletené šňůry nabízí doposud nepoznaný zážitek z nahazování a rybaření.

Díky pevnému splétání a silikonovému povrchu připomínají tyto pletenky vlasec a velice snadno a tiše kloužou očky prutu. Hladký povrch šňůry redukuje tření až o 18%, a zajišťuje tak dosažení extrémních vzdáleností při nahazování. Optimalizací výrobních procesů a aplikací těch nejvyšších japonských standardů, překoná tato šňůra silou v tahu všechny ostatní pletenky stejného průměru až o 20%. V porovnání s konvenčními pletenými šňůrami je odolnost proti oděru zvýšená až o 72%.

## MORETHAN 12 BRAID EX+SI

### PLETENÁ ŠŇŮRA | LIME GREEN

Pletené šňůry 12 Morethan v barvě lime green jsou nyní dostupné se značením každých 10m, a umožní vám tak snadno sledovat délku vašeho náhozu, nebo hloubku, ve které rybaříte.

| Prod. č.  | Barva      | Návin m | Ø mm | Nosnost kg | Nosnost lb |
|-----------|------------|---------|------|------------|------------|
| 12695-008 | lime green | 135     | 0.08 | 5.80       | 13.0       |
| 12695-010 | lime green | 135     | 0.10 | 7.30       | 16.0       |
| 12695-012 | lime green | 135     | 0.12 | 10.20      | 22.0       |
| 12695-014 | lime green | 135     | 0.14 | 12.20      | 27.0       |
| 12695-016 | lime green | 135     | 0.16 | 14.00      | 31.0       |
| 12695-018 | lime green | 135     | 0.18 | 16.20      | 36.0       |

| Prod. č.  | Barva      | Návin m | Ø mm | Nosnost kg | Nosnost lb |
|-----------|------------|---------|------|------------|------------|
| 12695-308 | lime green | 300     | 0.08 | 5.80       | 13.0       |
| 12695-310 | lime green | 300     | 0.10 | 7.30       | 16.0       |
| 12695-312 | lime green | 300     | 0.12 | 10.20      | 22.0       |
| 12695-314 | lime green | 300     | 0.14 | 12.20      | 27.0       |
| 12695-316 | lime green | 300     | 0.16 | 14.00      | 31.0       |
| 12695-318 | lime green | 300     | 0.18 | 16.20      | 36.0       |





## SALTIGA 12 BRAID EX+SI

PLETENÁ ŠŤŮRA | MULTI-COLOR

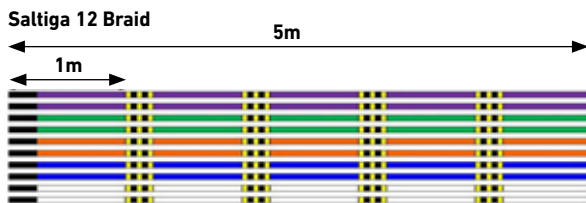

4-Braid

8-Braid

12-Braid

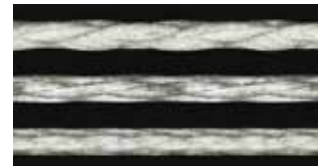

Šňůra 12 Saltiga v limetkově zelené barvě je k dispozici s 10m značkami, které vám umožní snadno sledovat vzdálenost náhozu nebo hloubku lovu.

| Prod. č.  | Barva       | Návin m | Ø mm | Nosnost kg | Nosnost lb |
|-----------|-------------|---------|------|------------|------------|
| 12696-314 | multi-color | 300     | 0.14 | 12.20      | 27.0       |
| 12696-316 | multi-color | 300     | 0.16 | 14.00      | 31.0       |
| 12696-318 | multi-color | 300     | 0.18 | 16.20      | 36.0       |
| 12696-326 | multi-color | 300     | 0.26 | 24.80      | 55.0       |
| 12696-330 | multi-color | 300     | 0.30 | 30.70      | 68.0       |
| 12696-333 | multi-color | 300     | 0.33 | 39.70      | 88.0       |
| 12696-335 | multi-color | 300     | 0.35 | 45.30      | 100.0      |
| 12696-345 | multi-color | 300     | 0.45 | 53.40      | 118.0      |

| Prod. č.  | Barva       | Návin m | Ø mm | Nosnost kg | Nosnost lb |
|-----------|-------------|---------|------|------------|------------|
| 12696-614 | multi-color | 600     | 0.14 | 12.20      | 27.0       |
| 12696-616 | multi-color | 600     | 0.16 | 14.00      | 31.0       |
| 12696-618 | multi-color | 600     | 0.18 | 16.20      | 36.0       |
| 12696-626 | multi-color | 600     | 0.26 | 24.80      | 55.0       |
| 12696-630 | multi-color | 600     | 0.30 | 30.70      | 68.0       |
| 12696-633 | multi-color | 600     | 0.33 | 39.70      | 88.0       |
| 12696-635 | multi-color | 600     | 0.35 | 45.30      | 100.0      |
| 12696-645 | multi-color | 600     | 0.45 | 53.40      | 118.0      |



- 12 vláken, kulatý tvar
- Silikonová povrchová úprava
- Změna barvy každých 10m s označením metrů
- Extrémně vysoká nosnost
- Extrémně vysoká nosnost v mokřem uzlu
- Extrémně vysoká odolnost proti oděru
- Extrémně nízký třecí odpor
- Vyrobeno v Japonsku





## TOURNAMENT X8 BRAID EVO+

# TOURNAMENT EVO+



Dobře známá pletená šňůra Tournament 8 byla ještě zdokonalena, a tak vznikla verze Evo+.

Zejména povrchový potah byl vylepšen větším množstvím silikonu, což vede k menšímu tření během náhozu a delším hodům. Navíc je redukován zvuk vznikající při průchodu očky. Díky tomu je nová šňůra Tournament 8 Braid Evo technicky jednou ze světově nejlepších šňůr na trhu. Povrch verze Evo se netrhá a nepraská, a to ani při častém použití, a udržuje si kulatý profil. U nového obalu jsme také navíc snížili použití plastového materiálu o více než 50%.

- 8 vláken, absolutně kulatý tvar
- Silikonová povrchová úprava
- Vysoká nosnost
- Vysoká nosnost v mokřém uzlu
- Nulová průtažnost
- Vyrobeno v Japonsku



## TOURNAMENT X8 BRAID EVO+

### PLETENÁ ŠŤŮRA | MULTI-COLOR

Dostupné barvy: tmavě zelená, bílá, chartreuse, multi-color (vícebarevná)

## TOURNAMENT X8 BRAID EVO+

### PLETENÁ ŠŤŮRA | BÍLÁ



Bílá šňůra je vhodná pro přívlačový lov během noci a za těžkých světelných podmínek, proto jsme do nabídky nově zařadili bílou verzi šňůry Tournament X8 Braid Evo+. Bílá šňůra není kontrastní s oblohou a díky tomu je pro ryby skoro neviditelná. Pro rybáře je bílá barva dobře rozpoznatelná.

| Prod. č.  | Barva | Návin m | Ø mm | Nosnost kg | Nosnost lb |
|-----------|-------|---------|------|------------|------------|
| 12763-010 | white | 135     | 0.10 | 6.70       | 14.7       |
| 12763-012 | white | 135     | 0.12 | 8.60       | 18.8       |
| 12763-014 | white | 135     | 0.14 | 10.20      | 22.4       |
| 12763-016 | white | 135     | 0.16 | 12.20      | 26.8       |

| Prod. č.  | Barva | Návin m | Ø mm | Nosnost kg | Nosnost lb |
|-----------|-------|---------|------|------------|------------|
| 12763-310 | white | 2700    | 0.10 | 6.70       | 14.7       |
| 12763-312 | white | 2700    | 0.12 | 8.60       | 18.8       |
| 12763-314 | white | 2700    | 0.14 | 10.20      | 22.4       |
| 12763-316 | white | 2700    | 0.16 | 12.20      | 26.8       |

| Prod. č.  | Barva       | Návin m | Ø mm | Nosnost kg | Nosnost lb |
|-----------|-------------|---------|------|------------|------------|
| 12762-112 | multi-color | 300     | 0.12 | 8.60       | 18.8       |
| 12762-116 | multi-color | 300     | 0.16 | 12.20      | 26.8       |
| 12762-120 | multi-color | 300     | 0.20 | 18.00      | 39.7       |
| 12762-126 | multi-color | 300     | 0.26 | 19.80      | 43.7       |
| 12762-130 | multi-color | 300     | 0.30 | 23.40      | 51.6       |
| 12762-135 | multi-color | 300     | 0.35 | 35.10      | 77.4       |

| Prod. č.  | Barva       | Návin m | Ø mm | Nosnost kg | Nosnost lb |
|-----------|-------------|---------|------|------------|------------|
| 12762-216 | multi-color | 1000    | 0.16 | 12.20      | 26.8       |
| 12762-220 | multi-color | 1000    | 0.20 | 18.00      | 39.7       |
| 12762-226 | multi-color | 1000    | 0.26 | 19.80      | 43.7       |

| Prod. č.  | Barva       | Návin m | Ø mm | Nosnost kg | Nosnost lb |
|-----------|-------------|---------|------|------------|------------|
| 12762-316 | multi-color | 3000    | 0.16 | 12.20      | 26.8       |
| 12762-320 | multi-color | 3000    | 0.20 | 18.00      | 39.7       |
| 12762-326 | multi-color | 3000    | 0.26 | 19.80      | 43.7       |
| 12762-335 | multi-color | 3000    | 0.35 | 35.10      | 77.4       |

## TOURNAMENT X8 BRAID EVO+

PLETENÁ ŠŇŮRA | TMAVĚ ZELENÁ



## TOURNAMENT X8 BRAID EVO+

PLETENÁ ŠŇŮRA | CHARTREUSE



| Prod. č.  | Barva      | Návin m | Ø mm | Nosnost kg | Nosnost lb |
|-----------|------------|---------|------|------------|------------|
| 12760-008 | dark green | 135     | 0.08 | 4.90       | 10.7       |
| 12760-010 | dark green | 135     | 0.10 | 6.70       | 14.7       |
| 12760-012 | dark green | 135     | 0.12 | 8.60       | 18.8       |
| 12760-014 | dark green | 135     | 0.14 | 10.20      | 22.4       |
| 12760-016 | dark green | 135     | 0.16 | 12.20      | 26.8       |
| 12760-018 | dark green | 135     | 0.18 | 15.80      | 34.7       |
| 12760-020 | dark green | 135     | 0.20 | 18.00      | 39.7       |

| Prod. č.  | Barva      | Návin m | Ø mm | Nosnost kg | Nosnost lb |
|-----------|------------|---------|------|------------|------------|
| 12761-008 | chartreuse | 135     | 0.08 | 4.90       | 10.7       |
| 12761-010 | chartreuse | 135     | 0.10 | 6.70       | 14.7       |
| 12761-012 | chartreuse | 135     | 0.12 | 8.60       | 18.8       |
| 12761-014 | chartreuse | 135     | 0.14 | 10.20      | 22.4       |
| 12761-016 | chartreuse | 135     | 0.16 | 12.20      | 26.8       |
| 12761-018 | chartreuse | 135     | 0.18 | 15.80      | 34.7       |
| 12761-020 | chartreuse | 135     | 0.20 | 18.00      | 39.7       |

| Prod. č.  | Barva      | Návin m | Ø mm | Nosnost kg | Nosnost lb |
|-----------|------------|---------|------|------------|------------|
| 12760-108 | dark green | 270     | 0.08 | 4.90       | 10.7       |
| 12760-110 | dark green | 270     | 0.10 | 6.70       | 14.7       |
| 12760-112 | dark green | 270     | 0.12 | 8.60       | 18.8       |
| 12760-114 | dark green | 270     | 0.14 | 10.20      | 22.4       |
| 12760-116 | dark green | 270     | 0.16 | 12.20      | 26.8       |
| 12760-118 | dark green | 270     | 0.18 | 15.80      | 34.7       |
| 12760-120 | dark green | 270     | 0.20 | 18.00      | 39.7       |

| Prod. č.  | Barva      | Návin m | Ø mm | Nosnost kg | Nosnost lb |
|-----------|------------|---------|------|------------|------------|
| 12761-108 | chartreuse | 270     | 0.08 | 4.90       | 10.7       |
| 12761-110 | chartreuse | 270     | 0.10 | 6.70       | 14.7       |
| 12761-112 | chartreuse | 270     | 0.12 | 8.60       | 18.8       |
| 12761-114 | chartreuse | 270     | 0.14 | 10.20      | 22.4       |
| 12761-116 | chartreuse | 270     | 0.16 | 12.20      | 26.8       |
| 12761-118 | chartreuse | 270     | 0.18 | 15.80      | 34.7       |
| 12761-120 | chartreuse | 270     | 0.20 | 18.00      | 39.7       |

| Prod. č.  | Barva      | Návin m | Ø mm | Nosnost kg | Nosnost lb |
|-----------|------------|---------|------|------------|------------|
| 12760-208 | dark green | 900     | 0.08 | 4.90       | 10.7       |
| 12760-210 | dark green | 900     | 0.10 | 6.70       | 14.7       |
| 12760-212 | dark green | 900     | 0.12 | 8.60       | 18.8       |
| 12760-214 | dark green | 900     | 0.14 | 10.20      | 22.4       |
| 12760-216 | dark green | 900     | 0.16 | 12.20      | 26.8       |
| 12760-218 | dark green | 900     | 0.18 | 15.80      | 34.7       |
| 12760-220 | dark green | 900     | 0.20 | 18.00      | 39.7       |

| Prod. č.  | Barva      | Návin m | Ø mm | Nosnost kg | Nosnost lb |
|-----------|------------|---------|------|------------|------------|
| 12761-208 | chartreuse | 900     | 0.08 | 4.90       | 10.7       |
| 12761-210 | chartreuse | 900     | 0.10 | 6.70       | 14.7       |
| 12761-212 | chartreuse | 900     | 0.12 | 8.60       | 18.8       |
| 12761-214 | chartreuse | 900     | 0.14 | 10.20      | 22.4       |
| 12761-216 | chartreuse | 900     | 0.16 | 12.20      | 26.8       |
| 12761-218 | chartreuse | 900     | 0.18 | 15.80      | 34.7       |
| 12761-220 | chartreuse | 900     | 0.20 | 18.00      | 39.7       |

| Prod. č.  | Barva      | Návin m | Ø mm | Nosnost kg | Nosnost lb |
|-----------|------------|---------|------|------------|------------|
| 12760-308 | dark green | 2700    | 0.08 | 4.90       | 10.7       |
| 12760-310 | dark green | 2700    | 0.10 | 6.70       | 14.7       |
| 12760-312 | dark green | 2700    | 0.12 | 8.60       | 18.8       |
| 12760-314 | dark green | 2700    | 0.14 | 10.20      | 22.4       |
| 12760-316 | dark green | 2700    | 0.16 | 12.20      | 26.8       |
| 12760-318 | dark green | 2700    | 0.18 | 15.80      | 34.7       |
| 12760-320 | dark green | 2700    | 0.20 | 18.00      | 39.7       |

| Prod. č.  | Barva      | Návin m | Ø mm | Nosnost kg | Nosnost lb |
|-----------|------------|---------|------|------------|------------|
| 12761-308 | chartreuse | 2700    | 0.08 | 4.90       | 10.7       |
| 12761-310 | chartreuse | 2700    | 0.10 | 6.70       | 14.7       |
| 12761-312 | chartreuse | 2700    | 0.12 | 8.60       | 18.8       |
| 12761-314 | chartreuse | 2700    | 0.14 | 10.20      | 22.4       |
| 12761-316 | chartreuse | 2700    | 0.16 | 12.20      | 26.8       |
| 12761-318 | chartreuse | 2700    | 0.18 | 15.80      | 34.7       |
| 12761-320 | chartreuse | 2700    | 0.20 | 18.00      | 39.7       |





## J-BRAID GRAND X8

Pletená šňůra J-Braid Grand X8 je pokročilou verzí světoznámé šňůry J-Braid X8. Nabízí ještě větší odolnost a spolehlivost při rybolovu a zdolávání vašeho úlovku. U nové Grand šňůry jsme vylepšili všechny důležité vlastnosti. J-Braid Grand X8 vás přesvědčí jak při lovu ve sladké vodě, když cílíte na okouny, štiky a candáty, tak i na moři, při lovu tresek a halibutů.

V porovnání s již zavedenou J-Braid X8 je Grand X8 o něco pevnější šňůra, což vede k ještě větší odolnosti proti oděru, stejně tak k větší pevnosti v uzlu. Díky speciálnímu procesu výroby, kde je J-Braid Grand X8 speciálně napínána, je zvýšena odolnost proti oděru a pevnost v tahu. Nová šňůra J-Braid Grand X8 je velice pružná a tiše klouže očky prutu. Protože je tato šňůra o něco tužší, než klasická J-Braid X8, hodí se skvěle na lov za nepříznivého počasí, kdy je například hodně větrno.

Dostupné v barvách: světle šedá, žlutá, multi-color a modrá

- Vlákno IZANAS® PE
- 8 vláken, kulatý tvar
- Velmi vysoká nosnost v uzlu
- Velmi vysoká odolnost proti oděru
- Nulová průtažnost
- Vyrobeno v Japonsku



## J-BRAID GRAND X8

PLETENÁ ŠŤŮRA | SVĚTLE ŠEDÁ



| Prod. č.  | Barva      | Návin m | Ø mm | Nosnost kg | Nosnost lb |
|-----------|------------|---------|------|------------|------------|
| 12793-006 | light grey | 135     | 0.06 | 5.00       | 11.0       |
| 12793-010 | light grey | 135     | 0.10 | 7.00       | 15.0       |
| 12793-013 | light grey | 135     | 0.13 | 8.50       | 19.0       |
| 12793-016 | light grey | 135     | 0.16 | 10.00      | 22.0       |
| 12793-018 | light grey | 135     | 0.18 | 12.50      | 28.0       |
| 12793-020 | light grey | 135     | 0.20 | 16.00      | 35.0       |
| 12793-022 | light grey | 135     | 0.22 | 19.50      | 43.0       |
| 12793-024 | light grey | 135     | 0.24 | 22.00      | 49.0       |
| 12793-028 | light grey | 135     | 0.28 | 26.50      | 58.0       |

## J-BRAID GRAND X8

PLETENÁ ŠŤŮRA | CHARTREUSE



| Prod. č.  | Barva      | Návin m | Ø mm | Nosnost kg | Nosnost lb |
|-----------|------------|---------|------|------------|------------|
| 12797-006 | chartreuse | 135     | 0.06 | 5.00       | 11.0       |
| 12797-010 | chartreuse | 135     | 0.10 | 7.00       | 15.0       |
| 12797-013 | chartreuse | 135     | 0.13 | 8.50       | 19.0       |
| 12797-016 | chartreuse | 135     | 0.16 | 10.00      | 22.0       |
| 12797-018 | chartreuse | 135     | 0.18 | 12.50      | 28.0       |
| 12797-020 | chartreuse | 135     | 0.20 | 16.00      | 35.0       |
| 12797-022 | chartreuse | 135     | 0.22 | 19.50      | 43.0       |
| 12797-024 | chartreuse | 135     | 0.24 | 22.00      | 49.0       |
| 12797-028 | chartreuse | 135     | 0.28 | 26.50      | 58.0       |

| Prod. č.  | Barva      | Návin m | Ø mm | Nosnost kg | Nosnost lb |
|-----------|------------|---------|------|------------|------------|
| 12797-106 | chartreuse | 270     | 0.06 | 5.00       | 11.0       |
| 12797-110 | chartreuse | 270     | 0.10 | 7.00       | 15.0       |
| 12797-113 | chartreuse | 270     | 0.13 | 8.50       | 19.0       |
| 12797-116 | chartreuse | 270     | 0.16 | 10.00      | 22.0       |
| 12797-118 | chartreuse | 270     | 0.18 | 12.50      | 28.0       |
| 12797-120 | chartreuse | 270     | 0.20 | 16.00      | 35.0       |
| 12797-122 | chartreuse | 270     | 0.22 | 19.50      | 43.0       |
| 12797-124 | chartreuse | 270     | 0.24 | 22.00      | 49.0       |

| Prod. č.  | Barva      | Návin m | Ø mm | Nosnost kg | Nosnost lb |
|-----------|------------|---------|------|------------|------------|
| 12797-306 | chartreuse | 2700    | 0.06 | 5.00       | 11.0       |
| 12797-310 | chartreuse | 2700    | 0.10 | 7.00       | 15.0       |
| 12797-313 | chartreuse | 2700    | 0.13 | 8.50       | 19.0       |
| 12797-316 | chartreuse | 2700    | 0.16 | 10.00      | 22.0       |
| 12797-318 | chartreuse | 2700    | 0.18 | 12.50      | 28.0       |
| 12797-320 | chartreuse | 2700    | 0.20 | 16.00      | 35.0       |
| 12797-322 | chartreuse | 2700    | 0.22 | 19.50      | 43.0       |
| 12797-324 | chartreuse | 2700    | 0.24 | 22.00      | 49.0       |
| 12797-328 | chartreuse | 2700    | 0.28 | 26.50      | 58.0       |





### J-BRAID GRAND X8

### J-BRAID GRAND X8

PLETENÁ ŠŇŮRA | MULTI-COLOR



| Prod. č.  | Barva       | Návin m | Ø mm | Nosnost kg | Nosnost lb |
|-----------|-------------|---------|------|------------|------------|
| 12795-006 | multi-color | 150     | 0.06 | 5.00       | 11.0       |
| 12795-010 | multi-color | 150     | 0.10 | 7.00       | 15.0       |
| 12795-013 | multi-color | 150     | 0.13 | 8.50       | 19.0       |
| 12795-016 | multi-color | 150     | 0.16 | 10.00      | 22.0       |
| 12795-018 | multi-color | 150     | 0.18 | 12.50      | 28.0       |
| 12795-020 | multi-color | 150     | 0.20 | 16.00      | 35.0       |
| 12795-022 | multi-color | 150     | 0.22 | 19.50      | 43.0       |

| Prod. č.  | Barva       | Návin m | Ø mm | Nosnost kg | Nosnost lb |
|-----------|-------------|---------|------|------------|------------|
| 12795-106 | multi-color | 300     | 0.06 | 5.00       | 11.0       |
| 12795-110 | multi-color | 300     | 0.10 | 7.00       | 15.0       |
| 12795-113 | multi-color | 300     | 0.13 | 8.50       | 19.0       |
| 12795-116 | multi-color | 300     | 0.16 | 10.00      | 22.0       |
| 12795-118 | multi-color | 300     | 0.18 | 12.50      | 28.0       |
| 12795-120 | multi-color | 300     | 0.20 | 16.00      | 35.0       |
| 12795-122 | multi-color | 300     | 0.22 | 19.50      | 43.0       |
| 12795-124 | multi-color | 300     | 0.24 | 22.00      | 49.0       |
| 12795-128 | multi-color | 300     | 0.26 | 26.50      | 58.0       |

| Prod. č.  | Barva       | Návin m | Ø mm | Nosnost kg | Nosnost lb |
|-----------|-------------|---------|------|------------|------------|
| 12795-210 | multi-color | 1500    | 0.10 | 7.00       | 15.0       |
| 12795-213 | multi-color | 1500    | 0.13 | 8.50       | 19.0       |
| 12795-216 | multi-color | 1500    | 0.16 | 10.00      | 22.0       |
| 12795-218 | multi-color | 1500    | 0.18 | 12.50      | 28.0       |
| 12795-220 | multi-color | 1500    | 0.20 | 16.00      | 35.0       |
| 12795-222 | multi-color | 1500    | 0.22 | 19.50      | 43.0       |
| 12795-224 | multi-color | 1500    | 0.24 | 22.00      | 49.0       |
| 12795-228 | multi-color | 1500    | 0.28 | 26.50      | 58.0       |

| Prod. č.  | Barva       | Návin m | Ø mm | Nosnost kg | Nosnost lb |
|-----------|-------------|---------|------|------------|------------|
| 12795-313 | multi-color | 3000    | 0.13 | 8.50       | 19.0       |
| 12795-316 | multi-color | 3000    | 0.16 | 10.00      | 22.0       |
| 12795-318 | multi-color | 3000    | 0.18 | 12.50      | 28.0       |
| 12795-320 | multi-color | 3000    | 0.20 | 16.00      | 35.0       |
| 12795-322 | multi-color | 3000    | 0.22 | 19.50      | 43.0       |
| 12795-324 | multi-color | 3000    | 0.24 | 22.00      | 49.0       |
| 12795-328 | multi-color | 3000    | 0.28 | 26.50      | 58.0       |
| 12795-335 | multi-color | 3000    | 0.35 | 36.00      | 79.0       |

PLETENÁ ŠŇŮRA | MODRÁ



| Prod. č.  | Barva | Návin m | Ø mm | Nosnost kg | Nosnost lb |
|-----------|-------|---------|------|------------|------------|
| 12796-006 | blue  | 135     | 0.06 | 5.00       | 11.0       |
| 12796-010 | blue  | 135     | 0.10 | 7.00       | 15.0       |
| 12796-013 | blue  | 135     | 0.13 | 8.50       | 19.0       |
| 12796-016 | blue  | 135     | 0.16 | 10.00      | 22.0       |
| 12796-018 | blue  | 135     | 0.18 | 12.50      | 28.0       |
| 12796-020 | blue  | 135     | 0.20 | 16.00      | 35.0       |
| 12796-022 | blue  | 135     | 0.22 | 19.50      | 43.0       |
| 12796-024 | blue  | 135     | 0.24 | 22.00      | 49.0       |



## J-BRAID X8

J-Braid X8 značky DAIWA je skvělá pletenka, která je vyrobená z osmi pramenů a naplňuje všechny požadavky kladené na kvalitní moderní pletenku. Nezáleží co chcete ulovit - velkého mořského predátora jako je halibut, treska nebo cílíte na okouny nebo candáty - s novou J-Braid máte zajištěn řádný kontakt s rybou.

J-Braid nabízí vhodný průměr pro každou rybu, každou rybářskou techniku, vhodná je jak na moře, tak na sladkovodní rybolov - jezero nebo řeku - nekompromisně silná a spolehlivá. J-Braid klouže očky prutu bez odporu a tiše, umožňuje tak dlouhé náhozy i s lehkými nástrahami. Perfektní na přívlač a baitcast!

Neuvěřitelný poměr cena - výkon!

- 8 vláken, kulatý tvar
- Vysoká nosnost
- Vysoká odolnost proti oděru
- Nulová průtažnost
- Vyrobeno v Japonsku



## J-BRAID X8

PLETENÁ ŠŤŮRA | TMAVĚ ZELENÁ



| Prod. č.  | Barva      | Návin m | Ø mm | Nosnost kg | Nosnost lb |
|-----------|------------|---------|------|------------|------------|
| 12751-006 | dark green | 150     | 0.06 | 4.00       | 9.0        |
| 12751-010 | dark green | 150     | 0.10 | 6.00       | 13.0       |
| 12751-013 | dark green | 150     | 0.13 | 8.00       | 18.0       |
| 12751-016 | dark green | 150     | 0.16 | 9.00       | 20.0       |
| 12751-018 | dark green | 150     | 0.18 | 12.00      | 26.5       |
| 12751-020 | dark green | 150     | 0.20 | 13.00      | 29.0       |
| 12751-022 | dark green | 150     | 0.22 | 17.00      | 37.5       |
| 12751-024 | dark green | 150     | 0.24 | 18.00      | 40.0       |

| Prod. č.  | Barva      | Návin m | Ø mm | Nosnost kg | Nosnost lb |
|-----------|------------|---------|------|------------|------------|
| 12751-106 | dark green | 300     | 0.06 | 4.00       | 9.0        |
| 12751-110 | dark green | 300     | 0.10 | 6.00       | 13.0       |
| 12751-113 | dark green | 300     | 0.13 | 8.00       | 18.0       |
| 12751-116 | dark green | 300     | 0.16 | 9.00       | 20.0       |
| 12751-118 | dark green | 300     | 0.18 | 12.00      | 26.5       |
| 12751-120 | dark green | 300     | 0.20 | 13.00      | 29.0       |
| 12751-122 | dark green | 300     | 0.22 | 17.00      | 37.5       |
| 12751-124 | dark green | 300     | 0.24 | 18.00      | 40.0       |
| 12751-128 | dark green | 300     | 0.28 | 26.50      | 58.0       |
| 12751-135 | dark green | 300     | 0.35 | 36.00      | 79.0       |
| 12751-142 | dark green | 300     | 0.42 | 46.50      | 103.0      |

| Prod. č.  | Barva      | Návin m | Ø mm | Nosnost kg | Nosnost lb |
|-----------|------------|---------|------|------------|------------|
| 12751-206 | dark green | 1500    | 0.06 | 4.00       | 9.0        |
| 12751-210 | dark green | 1500    | 0.10 | 6.00       | 13.0       |
| 12751-213 | dark green | 1500    | 0.13 | 8.00       | 18.0       |
| 12751-216 | dark green | 1500    | 0.16 | 9.00       | 20.0       |
| 12751-218 | dark green | 1500    | 0.18 | 12.00      | 26.5       |
| 12751-220 | dark green | 1500    | 0.20 | 13.00      | 29.0       |
| 12751-222 | dark green | 1500    | 0.22 | 17.00      | 37.5       |
| 12751-224 | dark green | 1500    | 0.24 | 18.00      | 40.0       |
| 12751-228 | dark green | 1500    | 0.28 | 26.50      | 58.0       |
| 12751-235 | dark green | 1500    | 0.35 | 36.00      | 79.0       |
| 12751-242 | dark green | 1500    | 0.42 | 46.50      | 103.0      |

| Prod. č.  | Barva      | Návin m | Ø mm | Nosnost kg | Nosnost lb |
|-----------|------------|---------|------|------------|------------|
| 12751-306 | dark green | 3000    | 0.06 | 4.00       | 9.0        |
| 12751-310 | dark green | 3000    | 0.10 | 6.00       | 13.0       |
| 12751-313 | dark green | 3000    | 0.13 | 8.00       | 18.0       |
| 12751-316 | dark green | 3000    | 0.16 | 9.00       | 20.0       |
| 12751-318 | dark green | 3000    | 0.18 | 12.00      | 26.5       |
| 12751-320 | dark green | 3000    | 0.20 | 13.00      | 29.0       |
| 12751-322 | dark green | 3000    | 0.22 | 17.00      | 37.5       |
| 12751-324 | dark green | 3000    | 0.24 | 18.00      | 40.0       |
| 12751-328 | dark green | 3000    | 0.28 | 26.50      | 58.0       |
| 12751-335 | dark green | 3000    | 0.35 | 36.00      | 79.0       |
| 12751-342 | dark green | 3000    | 0.42 | 46.50      | 103.0      |
| 12751-351 | dark green | 3000    | 0.51 | 56.00      | 123.0      |
| 12751-356 | dark green | 3000    | 0.56 | 65.00      | 143.0      |



## J-BRAID X8

PLETENÁ ŠŇŮRA | MULTI-COLOR

| Prod. č.  | Barva       | Návin m | Ø mm | Nosnost kg | Nosnost lb |
|-----------|-------------|---------|------|------------|------------|
| 12755-006 | multi-color | 150     | 0.06 | 4.00       | 9.0        |
| 12755-010 | multi-color | 150     | 0.10 | 6.00       | 13.0       |
| 12755-013 | multi-color | 150     | 0.13 | 8.00       | 18.0       |
| 12755-016 | multi-color | 150     | 0.16 | 9.00       | 20.0       |
| 12755-018 | multi-color | 150     | 0.18 | 12.00      | 26.5       |
| 12755-020 | multi-color | 150     | 0.20 | 13.00      | 29.0       |
| 12755-022 | multi-color | 150     | 0.22 | 17.00      | 37.5       |

| Prod. č.  | Barva       | Návin m | Ø mm | Nosnost kg | Nosnost lb |
|-----------|-------------|---------|------|------------|------------|
| 12755-110 | multi-color | 300     | 0.10 | 6.00       | 13.0       |
| 12755-113 | multi-color | 300     | 0.13 | 8.00       | 18.0       |
| 12755-116 | multi-color | 300     | 0.16 | 9.00       | 20.0       |
| 12755-118 | multi-color | 300     | 0.18 | 12.00      | 26.5       |
| 12755-120 | multi-color | 300     | 0.20 | 13.00      | 29.0       |
| 12755-122 | multi-color | 300     | 0.22 | 17.00      | 37.5       |
| 12755-124 | multi-color | 300     | 0.24 | 18.00      | 40.0       |
| 12755-128 | multi-color | 300     | 0.28 | 26.50      | 58.0       |
| 12755-135 | multi-color | 300     | 0.35 | 36.00      | 79.0       |
| 12755-142 | multi-color | 300     | 0.42 | 46.50      | 103.0      |
| 12755-151 | multi-color | 300     | 0.51 | 56.00      | 123.0      |

| Prod. č.  | Barva       | Návin m | Ø mm | Nosnost kg | Nosnost lb |
|-----------|-------------|---------|------|------------|------------|
| 12755-213 | multi-color | 1500    | 0.13 | 8.00       | 18.0       |
| 12755-216 | multi-color | 1500    | 0.16 | 9.00       | 20.0       |
| 12755-218 | multi-color | 1500    | 0.18 | 12.00      | 26.5       |
| 12755-220 | multi-color | 1500    | 0.20 | 13.00      | 29.0       |
| 12755-222 | multi-color | 1500    | 0.22 | 17.00      | 37.5       |
| 12755-224 | multi-color | 1500    | 0.24 | 18.00      | 40.0       |
| 12755-228 | multi-color | 1500    | 0.28 | 26.50      | 58.0       |
| 12755-235 | multi-color | 1500    | 0.35 | 36.00      | 79.0       |
| 12755-242 | multi-color | 1500    | 0.42 | 46.50      | 103.0      |







## J-BRAID X8

PLETENÁ ŠŇŮRA | CHARTREUSE



| Prod. č.  | Barva      | Návin m | Ø mm | Nosnost kg | Nosnost lb |
|-----------|------------|---------|------|------------|------------|
| 12750-006 | chartreuse | 150     | 0.06 | 4.00       | 9.0        |
| 12750-010 | chartreuse | 150     | 0.10 | 6.00       | 13.0       |
| 12750-013 | chartreuse | 150     | 0.13 | 8.00       | 18.0       |
| 12750-016 | chartreuse | 150     | 0.16 | 9.00       | 20.0       |
| 12750-018 | chartreuse | 150     | 0.18 | 12.00      | 26.5       |
| 12750-020 | chartreuse | 150     | 0.20 | 13.00      | 29.0       |
| 12750-022 | chartreuse | 150     | 0.22 | 17.00      | 37.5       |
| 12750-024 | chartreuse | 150     | 0.24 | 18.00      | 40.0       |
| 12750-028 | chartreuse | 150     | 0.28 | 26.50      | 58.0       |

| Prod. č.  | Barva      | Návin m | Ø mm | Nosnost kg | Nosnost lb |
|-----------|------------|---------|------|------------|------------|
| 12750-106 | chartreuse | 300     | 0.06 | 4.00       | 9.0        |
| 12750-110 | chartreuse | 300     | 0.10 | 6.00       | 13.0       |
| 12750-113 | chartreuse | 300     | 0.13 | 8.00       | 18.0       |
| 12750-116 | chartreuse | 300     | 0.16 | 9.00       | 20.0       |
| 12750-118 | chartreuse | 300     | 0.18 | 12.00      | 26.5       |
| 12750-120 | chartreuse | 300     | 0.20 | 13.00      | 29.0       |
| 12750-122 | chartreuse | 300     | 0.22 | 17.00      | 37.5       |
| 12750-124 | chartreuse | 300     | 0.24 | 18.00      | 40.0       |
| 12750-128 | chartreuse | 300     | 0.28 | 26.50      | 58.0       |
| 12750-135 | chartreuse | 300     | 0.35 | 36.00      | 79.0       |
| 12750-142 | chartreuse | 300     | 0.42 | 46.50      | 103.0      |

| Prod. č.  | Barva      | Návin m | Ø mm | Nosnost kg | Nosnost lb |
|-----------|------------|---------|------|------------|------------|
| 12750-206 | chartreuse | 1500    | 0.06 | 4.00       | 9.0        |
| 12750-210 | chartreuse | 1500    | 0.10 | 6.00       | 13.0       |
| 12750-213 | chartreuse | 1500    | 0.13 | 8.00       | 18.0       |
| 12750-216 | chartreuse | 1500    | 0.16 | 9.00       | 20.0       |
| 12750-218 | chartreuse | 1500    | 0.18 | 12.00      | 26.5       |
| 12750-220 | chartreuse | 1500    | 0.20 | 13.00      | 29.0       |
| 12750-222 | chartreuse | 1500    | 0.22 | 17.00      | 37.5       |
| 12750-224 | chartreuse | 1500    | 0.24 | 18.00      | 40.0       |
| 12750-228 | chartreuse | 1500    | 0.28 | 26.50      | 58.0       |
| 12750-235 | chartreuse | 1500    | 0.35 | 36.00      | 79.0       |

| Prod. č.  | Barva      | Návin m | Ø mm | Nosnost kg | Nosnost lb |
|-----------|------------|---------|------|------------|------------|
| 12750-306 | chartreuse | 3000    | 0.06 | 4.00       | 9.0        |
| 12750-310 | chartreuse | 3000    | 0.10 | 6.00       | 13.0       |
| 12750-313 | chartreuse | 3000    | 0.13 | 8.00       | 18.0       |
| 12750-316 | chartreuse | 3000    | 0.16 | 9.00       | 20.0       |
| 12750-318 | chartreuse | 3000    | 0.18 | 12.00      | 26.5       |
| 12750-320 | chartreuse | 3000    | 0.20 | 13.00      | 29.0       |
| 12750-322 | chartreuse | 3000    | 0.22 | 17.00      | 37.5       |
| 12750-324 | chartreuse | 3000    | 0.24 | 18.00      | 40.0       |
| 12750-328 | chartreuse | 3000    | 0.28 | 26.50      | 58.0       |
| 12750-335 | chartreuse | 3000    | 0.35 | 36.00      | 79.0       |
| 12750-342 | chartreuse | 3000    | 0.42 | 46.50      | 103.0      |
| 12750-351 | chartreuse | 3000    | 0.51 | 56.00      | 123.0      |
| 12750-356 | chartreuse | 3000    | 0.56 | 65.00      | 143.0      |



## TOURNAMENT X8 BRAID EVO+ SUPERSLIM UL NEW

PLETENÁ ŠŤŮRA | CHARTREUSE

### Extrémně tenká, pevná a odolná!

S touto pletenou šňůrou vám můžeme nabídnout pravděpodobně nejkvalitnější UL pletenku z Japonska. Speciální mikrovlátkno je utkáno extrémně pevně a rovnoměrně díky speciálnímu výrobnímu postupu a nabízí velmi hladký povrch a kulatý profil, který prochází očky prutu téměř bezhlučně. Speciálním výrobním postupem v kombinaci s prvotřídními surovými vlákny bylo dosaženo extrémně vysoké lineární pevnosti a odolnosti proti oděru. S touto šňůrou můžete optimálně prezentovat i ty nejmenší nástrahy a mít dostatečné silové rezervy i pro velké ryby.

- 8 vláken, kulatý tvar
- Extrémně vysoká nosnost
- Hedvábně hladká a poddajná
- Vyrobeno v Japonsku



| Prod. č.  | Barva      | Návin m | PE PE č. | Nosnost kg | Nosnost lb |
|-----------|------------|---------|----------|------------|------------|
| 12125-003 | chartreuse | 135     | 0.3      | 4.10       | 9.0        |
| 12125-004 | chartreuse | 135     | 0.4      | 5.40       | 12.0       |
| 12125-005 | chartreuse | 135     | 0.5      | 6.40       | 14.0       |

## SUPERSPOD BRAID NEW

PLETENÁ ŠŤŮRA | HI-VIS YELLOW

Prémiová pletená šňůra s vysokou odolností proti oděru spletená ze 4 vláken. Žlutá vysoce viditelná barva (Hi-Vis) umožňuje snadnou detekci v noci a na velké vzdálenosti a odrazuje vodní ptáky. Vyrobeno v Japonsku.

- 4 vlákna
- Vysoká odolnost proti oděru
- Vyrobeno v Japonsku



| Prod. č.  | Barva         | Návin m | Ø mm | Nosnost kg | Nosnost lb |
|-----------|---------------|---------|------|------------|------------|
| 12742-325 | hi-vis yellow | 300     | 0.25 | 14.40      | 32.0       |



## J-BRAID X4

Se šňůrou J-Braid splétanou ze 4 vláken, nabízí DAIWA pletenou šňůru s opravdu neskutečným poměrem cena/výkon. Výroba této pletenky splňuje po všech stránkách ty nejvyšší Japonské standardy kvality. Dostupné průměry pokryjí takřka jakékoliv techniky lovu, od lovu okounů ultra-lightem až po těžký mořský rybolov halibutů, tresek a jiných mořských ryb.

Dostupné v barvách: tmavě zelená a žlutá

- 4 vlákna
- Vysoká nosnost
- Vysoká nosnost v uzlu
- Vysoká odolnost proti oděru
- Nulová průtažnost
- Vyrobeno v Japonsku



## J-BRAID X4

PLETENÁ ŠŤŮRA | TMAVĚ ZELENÁ



## J-BRAID X4

PLETENÁ ŠŤŮRA | ŽLUTÁ



| Prod. č.  | Barva      | Návin m | Ø mm | Nosnost kg | Nosnost lb |
|-----------|------------|---------|------|------------|------------|
| 12741-007 | dark green | 135     | 0.07 | 2.60       | 5.5        |
| 12741-010 | dark green | 135     | 0.10 | 3.80       | 9.0        |
| 12741-013 | dark green | 135     | 0.13 | 5.90       | 13.0       |
| 12741-015 | dark green | 135     | 0.15 | 6.90       | 15.0       |
| 12741-017 | dark green | 135     | 0.17 | 8.40       | 19.0       |
| 12741-019 | dark green | 135     | 0.19 | 10.20      | 23.0       |
| 12741-021 | dark green | 135     | 0.21 | 12.40      | 27.0       |
| 12741-025 | dark green | 135     | 0.25 | 14.40      | 32.0       |

| Prod. č.  | Barva  | Návin m | Ø mm | Nosnost kg | Nosnost lb |
|-----------|--------|---------|------|------------|------------|
| 12740-007 | yellow | 135     | 0.07 | 2.60       | 5.5        |
| 12740-010 | yellow | 135     | 0.10 | 3.80       | 9.0        |
| 12740-013 | yellow | 135     | 0.13 | 5.90       | 13.0       |
| 12740-015 | yellow | 135     | 0.15 | 6.90       | 15.0       |
| 12740-017 | yellow | 135     | 0.17 | 8.40       | 19.0       |
| 12740-019 | yellow | 135     | 0.19 | 10.20      | 23.0       |
| 12740-021 | yellow | 135     | 0.21 | 12.40      | 27.0       |
| 12740-025 | yellow | 135     | 0.25 | 14.40      | 32.0       |

## INFINITY® DOUBLE TAPERED MONO

NEW

ŠOKOVÝ VLASEC | OLIVOVĚ ZELENÁ

Vysoce kvalitní ujímaný šokový vlasce z Japonska, který je perfektní na slávková pole a kamenitý terén – vysoká odolnost proti oděru nabízí optimální ochranu vlasce. S délkou 5m v průměru 0.50mm a dále 7m zúžování se snižujícím se průměrem.

- Ujímaná konstrukce vlasce
- Velmi vysoká odolnost proti oděru
- Vyrobeno v Japonsku



| Prod. č.  | Barva       | Návin m | Ø mm | Nosnost lb |
|-----------|-------------|---------|------|------------|
| 12958-014 | olive green | 320     | 0.30 | 14.0       |
| 12958-016 | olive green | 320     | 0.33 | 16.0       |



## MONOFILY

### TOURNAMENT SF

Nový vlasec Tournament SF kombinuje skoro všechny preferované technické výhody v jednom vlasci. Tento vlasec má jen malou průtažnost a díky tomu můžete okamžitě zaseknout háček. Vlasec Tournament SF také nabízí vysokou nosnost v mokrém uzlu a současně vysokou odolnost proti oděru. Jemný a hladký povrch tiše klouže očky a prodlužuje délku hodů. Nový Tournament SF je tak jedním ze světově nejlepších vlasců na trhu a jedním z nejuspěšnějších monofilních vlasců v Japonsku.

Dostupné barvy: šedá-čirá a zelená-čirá

- Vysoká nosnost
- Vysoká nosnost v uzlu
- Vynikající nosnost v mokrém uzlu
- Vysoká odolnost proti oděru
- Nízká průtažnost
- Vyrobeno v Japonsku



### TOURNAMENT SF

#### MONOFILNÍ VLASEC | TRANSPARENTNÍ ZELENÁ

| Prod. č.  | Barva             | Návin m | Ø mm | Nosnost kg | Nosnost lb |
|-----------|-------------------|---------|------|------------|------------|
| 12200-116 | green transparent | 150     | 0.16 | 2.30       | 5.1        |
| 12200-118 | green transparent | 150     | 0.18 | 2.90       | 6.4        |
| 12200-120 | green transparent | 150     | 0.20 | 3.50       | 7.7        |
| 12200-123 | green transparent | 150     | 0.23 | 4.50       | 9.9        |
| 12200-126 | green transparent | 150     | 0.26 | 5.70       | 12.6       |
| 12200-130 | green transparent | 150     | 0.30 | 7.90       | 17.4       |

| Prod. č.  | Barva             | Návin m | Ø mm | Nosnost kg | Nosnost lb |
|-----------|-------------------|---------|------|------------|------------|
| 12200-316 | green transparent | 300     | 0.16 | 2.30       | 5.1        |
| 12200-318 | green transparent | 300     | 0.18 | 2.90       | 6.4        |
| 12200-320 | green transparent | 300     | 0.20 | 3.50       | 7.7        |
| 12200-323 | green transparent | 300     | 0.23 | 4.50       | 9.9        |
| 12200-326 | green transparent | 300     | 0.26 | 5.70       | 12.6       |
| 12200-330 | green transparent | 300     | 0.30 | 7.90       | 17.4       |
| 12200-333 | green transparent | 300     | 0.33 | 9.00       | 19.8       |
| 12200-336 | green transparent | 300     | 0.36 | 11.10      | 24.5       |

| Prod. č.  | Barva             | Návin m | Ø mm | Nosnost kg | Nosnost lb |
|-----------|-------------------|---------|------|------------|------------|
| 12200-616 | green transparent | 3000    | 0.16 | 2.30       | 5.1        |
| 12200-618 | green transparent | 3000    | 0.18 | 2.90       | 6.4        |
| 12200-620 | green transparent | 3000    | 0.20 | 3.50       | 7.7        |
| 12200-623 | green transparent | 3000    | 0.23 | 4.50       | 9.9        |
| 12200-626 | green transparent | 3000    | 0.26 | 5.70       | 12.6       |
| 12200-630 | green transparent | 3000    | 0.30 | 7.90       | 17.4       |
| 12200-633 | green transparent | 3000    | 0.33 | 9.00       | 19.8       |
| 12200-636 | green transparent | 3000    | 0.36 | 11.10      | 24.5       |





## TOURNAMENT SF

MONOFILNÍ VLASEC | TRANSPARENTNÍ ŠEDÁ



| Prod. č.  | Barva            | Návin m | Ø mm | Nosnost kg | Nosnost lb |
|-----------|------------------|---------|------|------------|------------|
| 12205-116 | grey transparent | 150     | 0.16 | 2.30       | 5.1        |
| 12205-118 | grey transparent | 150     | 0.18 | 2.90       | 6.4        |
| 12205-120 | grey transparent | 150     | 0.20 | 3.50       | 7.7        |
| 12205-123 | grey transparent | 150     | 0.23 | 4.50       | 9.9        |
| 12205-126 | grey transparent | 150     | 0.26 | 5.70       | 12.6       |
| 12205-130 | grey transparent | 150     | 0.30 | 7.90       | 17.4       |

| Prod. č.  | Barva            | Návin m | Ø mm | Nosnost kg | Nosnost lb |
|-----------|------------------|---------|------|------------|------------|
| 12205-316 | grey transparent | 300     | 0.16 | 2.30       | 5.1        |
| 12205-318 | grey transparent | 300     | 0.18 | 2.90       | 6.4        |
| 12205-320 | grey transparent | 300     | 0.20 | 3.50       | 7.7        |
| 12205-323 | grey transparent | 300     | 0.23 | 4.50       | 9.9        |
| 12205-326 | grey transparent | 300     | 0.26 | 5.70       | 12.6       |
| 12205-330 | grey transparent | 300     | 0.30 | 7.90       | 17.4       |
| 12205-333 | grey transparent | 300     | 0.33 | 9.00       | 19.8       |
| 12205-336 | grey transparent | 300     | 0.36 | 11.10      | 24.5       |

| Prod. č.  | Barva            | Návin m | Ø mm | Nosnost kg | Nosnost lb |
|-----------|------------------|---------|------|------------|------------|
| 12205-616 | grey transparent | 3000    | 0.16 | 2.30       | 5.1        |
| 12205-618 | grey transparent | 3000    | 0.18 | 2.90       | 6.4        |
| 12205-620 | grey transparent | 3000    | 0.20 | 3.50       | 7.7        |
| 12205-623 | grey transparent | 3000    | 0.23 | 4.50       | 9.9        |
| 12205-626 | grey transparent | 3000    | 0.26 | 5.70       | 12.6       |
| 12205-630 | grey transparent | 3000    | 0.30 | 7.90       | 17.4       |
| 12205-633 | grey transparent | 3000    | 0.33 | 9.00       | 19.8       |
| 12205-636 | grey transparent | 3000    | 0.36 | 11.10      | 24.5       |

## EXCELER MONO

MONOFILNÍ VLASEC | ČIRÁ

Prémiový všestranný vlasec na různé použití. Exceler nabízí drobný průtah se skvělou silou v uzlu. Skvělý poměr cena - výkon.

- Vysoká nosnost v uzlu
- Vysoká odolnost proti oděru
- Nízká průtažnost
- Vyrobeno v Japonsku



| Prod. č.  | Barva | Návin m | Ø mm | Nosnost kg | Nosnost lb |
|-----------|-------|---------|------|------------|------------|
| 12885-025 | clear | 1850    | 0.25 | 5.20       | 11.5       |
| 12885-028 | clear | 1540    | 0.28 | 6.30       | 13.9       |
| 12885-031 | clear | 1210    | 0.31 | 7.20       | 15.9       |
| 12885-035 | clear | 840     | 0.35 | 10.10      | 22.3       |
| 12885-040 | clear | 740     | 0.40 | 12.40      | 27.4       |
| 12885-050 | clear | 450     | 0.50 | 19.30      | 42.6       |



## TOURNAMENT FLUOROCARBON

### NÁVAZCOVÝ VLASEC | ČIRÁ

S fluorocarbonem Tournament FC, který je vyroben ze 100% fluorokarbonového materiálu, DAIWA představuje jeden z nejosofistikovanějších japonských fluorocarbonů v řadě Tournament. Je extrémně odolný vůči oděru a poddajný. Ideální na návazce pro rybaření ve sladkých vodách i na moři. Novým designem obalu jsme také navíc snížili použití plastového materiálu o více než 50 % ve srovnání s předchozí verzí.

- Rychle potápivý
- Vysoká nosnost
- Vynikající nosnost v uzlu
- Velmi vysoká odolnost proti oděru
- Vyrobeno v Japonsku



| Prod. č.  | Barva | Návin m | Ø mm | Nosnost kg | Nosnost lb |
|-----------|-------|---------|------|------------|------------|
| 12940-014 | clear | 50      | 0.14 | 1.30       | 3.0        |
| 12940-016 | clear | 50      | 0.16 | 1.90       | 4.0        |
| 12940-018 | clear | 50      | 0.18 | 2.30       | 5.0        |
| 12940-020 | clear | 50      | 0.20 | 2.90       | 6.0        |
| 12940-023 | clear | 50      | 0.23 | 4.30       | 8.0        |
| 12940-026 | clear | 50      | 0.26 | 5.20       | 10.0       |
| 12940-030 | clear | 50      | 0.30 | 6.30       | 12.0       |
| 12940-033 | clear | 50      | 0.33 | 7.40       | 14.0       |
| 12940-035 | clear | 50      | 0.35 | 8.10       | 16.0       |
| 12940-040 | clear | 40      | 0.40 | 11.40      | 20.0       |
| 12940-045 | clear | 28      | 0.45 | 12.60      | 25.0       |
| 12940-050 | clear | 21      | 0.50 | 14.40      | 30.0       |

## J-FLUOROCARBON

### NÁVAZCOVÝ VLASEC | ČIRÁ

Díky sofistikovanému výběru materiálu naši japonsští inženýři uspěli ve vývoji fluorocarbonového materiálu s velkou odolností proti oděru a vysokou nosností, který je přesto dostatečně poddajný, aby mohl být použit i jako kmenový vlasec na cívce. J-Fluorocarbon nabízí vynikající poměr cena/výkon.

S kroužkem na cívce.

- Potápivý
- Vysoká nosnost
- Vysoká nosnost v uzlu
- Velmi vysoká odolnost proti oděru
- Vyrobeno v Japonsku



| Prod. č.  | Barva | Návin m | Ø mm | Nosnost kg | Nosnost lb |
|-----------|-------|---------|------|------------|------------|
| 12220-045 | clear | 50      | 0.45 | 11.78      | 25.0       |
| 12220-050 | clear | 50      | 0.50 | 14.47      | 30.0       |
| 12220-065 | clear | 50      | 0.65 | 22.43      | 40.0       |
| 12220-070 | clear | 50      | 0.70 | 24.67      | 50.0       |
| 12220-080 | clear | 50      | 0.80 | 30.56      | 60.0       |
| 12220-090 | clear | 50      | 0.90 | 37.60      | 80.0       |

| Prod. č.  | Barva | Návin m | Ø mm | Nosnost kg | Nosnost lb |
|-----------|-------|---------|------|------------|------------|
| 12220-018 | clear | 100     | 0.18 | 2.31       | 4.0        |
| 12220-020 | clear | 100     | 0.20 | 2.86       | 5.0        |
| 12220-022 | clear | 100     | 0.22 | 3.41       | 6.0        |
| 12220-026 | clear | 100     | 0.26 | 4.48       | 8.0        |
| 12220-028 | clear | 100     | 0.28 | 5.25       | 10.0       |
| 12220-030 | clear | 100     | 0.30 | 5.83       | 12.0       |
| 12220-033 | clear | 100     | 0.33 | 6.84       | 14.0       |
| 12220-035 | clear | 100     | 0.35 | 7.74       | 16.0       |
| 12220-040 | clear | 100     | 0.40 | 9.21       | 20.0       |



## MONOFILAMENT LINES

### INFINITY® CAMO

NEW

S tímto novým potápivým kaprovým vlascem Infinity nabízí DAIWA skutečnou inovaci – díky hustotě 1.2 je tento vlasec výrazně těžší než voda (cca 0.99), a proto dokonale klesá přímo ke dnu.

Barva se nestále mění po celé délce a nenápadně se přizpůsobuje dnu. Matný povrch nevytváří žádné odlesky – ideální na silně prochyťované vody a opatrné ryby.

Nový materiál byl dlouho vyvíjen v naší centrále v Tokiu a je opravdu jedinečný, co se týče jeho vlastností. V porovnání s potápivým tuhým fluorokarbonem je nový vlasec Infinity Sinking pružný a měkký a nabízí příznivé chování v poměru napětí a deformace – perfektní pro zachování dobré pevnosti při zátěži a minimalizaci rizika ztráty ryby během zdolávání.

- Potápivý
- Vysoká nosnost v uzlu
- Vysoká odolnost proti oděru
- Vyrobeno v Japonsku



green camo



brown camo



#### MONOFILNÍ VLASEC | POTÁPIVÝ | 500M | GREEN CAMO

| Prod. č.  | Barva      | Návin m | Ø mm | Nosnost kg | Nosnost lb |
|-----------|------------|---------|------|------------|------------|
| 12767-030 | green camo | 500     | 0.30 | 6.90       | 16.0       |
| 12767-034 | green camo | 500     | 0.34 | 9.20       | 20.0       |
| 12767-037 | green camo | 500     | 0.37 | 10.10      | 22.0       |
| 12767-041 | green camo | 500     | 0.41 | 11.60      | 24.0       |

#### MONOFILNÍ VLASEC | POTÁPIVÝ | 500M | BROWN CAMO

| Prod. č.  | Barva      | Návin m | Ø mm | Nosnost kg | Nosnost lb |
|-----------|------------|---------|------|------------|------------|
| 12768-030 | brown camo | 500     | 0.30 | 6.90       | 16.0       |
| 12768-034 | brown camo | 500     | 0.34 | 9.20       | 20.0       |
| 12768-037 | brown camo | 500     | 0.37 | 10.10      | 22.0       |
| 12768-041 | brown camo | 500     | 0.41 | 11.60      | 24.0       |

#### MONOFILNÍ VLASEC | POTÁPIVÝ | MIX | GREEN CAMO

| Prod. č.  | Barva      | Návin m | Ø mm | Nosnost kg | Nosnost lb |
|-----------|------------|---------|------|------------|------------|
| 12767-130 | green camo | 1540    | 0.30 | 6.90       | 16.0       |
| 12767-134 | green camo | 1210    | 0.34 | 9.20       | 20.0       |
| 12767-137 | green camo | 840     | 0.37 | 10.10      | 22.0       |
| 12767-141 | green camo | 790     | 0.41 | 11.60      | 24.0       |

#### MONOFILNÍ VLASEC | POTÁPIVÝ | MIX | BROWN CAMO

| Prod. č.  | Barva      | Návin m | Ø mm | Nosnost kg | Nosnost lb |
|-----------|------------|---------|------|------------|------------|
| 12768-130 | brown camo | 1540    | 0.30 | 6.90       | 16.0       |
| 12768-134 | brown camo | 1210    | 0.34 | 9.20       | 20.0       |
| 12768-137 | brown camo | 840     | 0.37 | 10.10      | 22.0       |
| 12768-141 | brown camo | 790     | 0.41 | 11.60      | 24.0       |

#### MONOFILNÍ VLASEC | POTÁPIVÝ | 3000M | GREEN CAMO

| Prod. č.  | Barva      | Návin m | Ø mm | Nosnost kg | Nosnost lb |
|-----------|------------|---------|------|------------|------------|
| 12767-330 | green camo | 3000    | 0.30 | 6.90       | 16.0       |
| 12767-334 | green camo | 3000    | 0.34 | 9.20       | 20.0       |
| 12767-337 | green camo | 3000    | 0.37 | 10.10      | 22.0       |
| 12767-341 | green camo | 3000    | 0.41 | 11.60      | 24.0       |

#### MONOFILNÍ VLASEC | POTÁPIVÝ | 3000M | BROWN CAMO

| Prod. č.  | Barva      | Návin m | Ø mm | Nosnost kg | Nosnost lb |
|-----------|------------|---------|------|------------|------------|
| 12768-330 | brown camo | 3000    | 0.30 | 6.90       | 16.0       |
| 12768-334 | brown camo | 3000    | 0.34 | 9.20       | 20.0       |
| 12768-337 | brown camo | 3000    | 0.37 | 10.10      | 22.0       |
| 12768-341 | brown camo | 3000    | 0.41 | 11.60      | 24.0       |

## MONOFILAMENT LINES

### INFINITY® SINKING MONO

**NEW**

S tímto novým potápivým kaprovým vlasem Infinity nabízí DAIWA skutečnou inovaci – díky hustotě 1.2 je tento vlasec výrazně těžší než voda (cca 0.99), a proto dokonale klesá přímo ke dnu.

Nový materiál byl dlouho vyvíjen v naší centrále v Tokiu a je opravdu jedinečný, co se týče jeho vlastností. V porovnání s potápivým tuhým fluorokarbonem je nový vlasec Infinity Sinking pružný a měkký a nabízí příznivé chování v poměru napětí a deformace – perfektní pro zachování dobré pevnosti při zátěži a minimalizaci rizika ztráty ryby během zdolávání.

- Potápivý
- Vysoká nosnost v uzlu
- Vysoká odolnost proti oděru
- Vyrobeno v Japonsku



#### MONOFILNÍ VLASEC | 500M | HNĚDÁ

| Prod. č.  | Barva | Návin m | Ø mm | Nosnost kg | Nosnost lb |
|-----------|-------|---------|------|------------|------------|
| 12765-028 | brown | 500     | 0.28 | 6.30       | 14.0       |
| 12765-030 | brown | 500     | 0.30 | 6.90       | 16.0       |
| 12765-034 | brown | 500     | 0.34 | 9.20       | 20.0       |
| 12765-037 | brown | 500     | 0.37 | 10.10      | 22.0       |

#### MONOFILNÍ VLASEC | 500M | DARK OLIVE

| Prod. č.  | Barva      | Návin m | Ø mm | Nosnost kg | Nosnost lb |
|-----------|------------|---------|------|------------|------------|
| 12766-028 | dark olive | 500     | 0.28 | 6.30       | 14.0       |
| 12766-030 | dark olive | 500     | 0.30 | 6.90       | 16.0       |
| 12766-034 | dark olive | 500     | 0.34 | 9.20       | 20.0       |
| 12766-037 | dark olive | 500     | 0.37 | 10.10      | 22.0       |

#### MONOFILNÍ VLASEC | MIX | HNĚDÁ

| Prod. č.  | Barva | Návin m | Ø mm | Nosnost kg | Nosnost lb |
|-----------|-------|---------|------|------------|------------|
| 12765-128 | brown | 1540    | 0.28 | 6.30       | 14.0       |
| 12765-130 | brown | 1210    | 0.30 | 6.90       | 16.0       |
| 12765-134 | brown | 840     | 0.34 | 9.20       | 20.0       |
| 12765-137 | brown | 790     | 0.37 | 10.10      | 22.0       |

#### MONOFILNÍ VLASEC | MIX | DARK OLIVE

| Prod. č.  | Barva      | Návin m | Ø mm | Nosnost kg | Nosnost lb |
|-----------|------------|---------|------|------------|------------|
| 12766-128 | dark olive | 1540    | 0.28 | 6.30       | 14.0       |
| 12766-130 | dark olive | 1210    | 0.30 | 6.90       | 16.0       |
| 12766-134 | dark olive | 840     | 0.34 | 9.20       | 20.0       |
| 12766-137 | dark olive | 790     | 0.37 | 10.10      | 22.0       |

#### MONOFILNÍ VLASEC | 3000M | HNĚDÁ

| Prod. č.  | Barva | Návin m | Ø mm | Nosnost kg | Nosnost lb |
|-----------|-------|---------|------|------------|------------|
| 12765-328 | brown | 3000    | 0.28 | 6.30       | 14.0       |
| 12765-330 | brown | 3000    | 0.30 | 6.90       | 16.0       |
| 12765-334 | brown | 3000    | 0.34 | 9.20       | 20.0       |
| 12765-337 | brown | 3000    | 0.37 | 10.10      | 22.0       |

#### MONOFILNÍ VLASEC | 3000M | DARK OLIVE

| Prod. č.  | Barva      | Návin m | Ø mm | Nosnost kg | Nosnost lb |
|-----------|------------|---------|------|------------|------------|
| 12766-328 | dark olive | 3000    | 0.28 | 6.30       | 14.0       |
| 12766-330 | dark olive | 3000    | 0.30 | 6.90       | 16.0       |
| 12766-334 | dark olive | 3000    | 0.34 | 9.20       | 20.0       |
| 12766-337 | dark olive | 3000    | 0.37 | 10.10      | 22.0       |



## SALTIGA X'LINK FLUOROCARBON LEADER

### NÁVAZCOVÝ VLASEC | ČIRÁ

Špičkový fluorokarbonový návazcový materiál Saltiga nabízí extrémní odolnost proti oděru a nejvyšší nosnost v uzlu.

Spolu s chemickými inženýry DAIWA Japan změnila molekulární strukturu materiálu, což vedlo k podstatně pevnější struktuře založené na nano technologii. Návazec se tak vyznačuje nejen vyšší nosností v uzlu, ale také je značně snížen paměťový efekt – návazec lze snadno vyhladit a narovnat. Neoprenový pásek na cívku lze také použít jako popruh na prut. Paralelní vinutí, nulová paměť.

- Potápivý
- Extrémně vysoká nosnost v uzlu
- Velmi vysoká odolnost proti oděru
- Extrémně nízký třecí odpor
- Velmi vysoká nosnost
- Nízká pružnost
- Nulová paměť
- Vyrobeno v Japonsku



| Prod. č.  | Barva | Návin m | Ø mm  | Nosnost kg | Nosnost lb | Obsah ks |
|-----------|-------|---------|-------|------------|------------|----------|
| 12956-526 | clear | 30      | 0.26  | 4.50       | 10.0       | 1        |
| 12956-528 | clear | 30      | 0.285 | 5.40       | 12.0       | 1        |
| 12956-523 | clear | 30      | 0.235 | 3.60       | 8.0        | 1        |
| 12956-533 | clear | 30      | 0.33  | 7.30       | 16.0       | 1        |
| 12956-537 | clear | 30      | 0.37  | 9.10       | 20.0       | 1        |
| 12956-543 | clear | 30      | 0.435 | 11.30      | 25.0       | 1        |
| 12956-547 | clear | 30      | 0.47  | 13.60      | 30.0       | 1        |
| 12956-557 | clear | 30      | 0.57  | 18.10      | 40.0       | 1        |
| 12956-564 | clear | 30      | 0.64  | 22.70      | 50.0       | 1        |
| 12956-570 | clear | 30      | 0.70  | 27.20      | 60.0       | 1        |
| 12956-578 | clear | 30      | 0.78  | 31.80      | 70.0       | 1        |
| 12956-583 | clear | 30      | 0.83  | 36.30      | 80.0       | 1        |
| 12956-598 | clear | 30      | 0.98  | 45.40      | 100.0      | 1        |





## SALTIGA NYLON LEADER

### NÁVAZCOVÝ VLASEC | ČIRÁ

Prvotřídní nylonový návazcový materiál. Velmi vysoká nosnost v uzlu, ale přesto poddajný a snadno použitelný. Díky speciální struktuře materiálu je paměťový efekt výrazně snížen – návazec lze snadno vyhladit a narovnat. Neoprenový pásek na cívku lze také použít jako popruh na prut. Paralelní vinutí, nulová paměť.

- Vysoká nosnost
- Vynikající nosnost v uzlu
- Optimální průtažnost
- Velmi vysoká poddajnost
- Nulová paměť
- Vyrobeno v Japonsku



| Prod. č.  | Barva | Návin m | Ø mm | Nosnost kg | Nosnost lb | Obsah ks |
|-----------|-------|---------|------|------------|------------|----------|
| 12957-547 | clear | 50      | 0.47 | 13.60      | 30.0       | 1        |
| 12957-557 | clear | 50      | 0.57 | 18.10      | 40.0       | 1        |
| 12957-564 | clear | 50      | 0.64 | 22.70      | 50.0       | 1        |
| 12957-570 | clear | 50      | 0.70 | 27.20      | 60.0       | 1        |
| 12957-574 | clear | 50      | 0.74 | 31.80      | 70.0       | 1        |
| 12957-578 | clear | 50      | 0.78 | 36.30      | 80.0       | 1        |
| 12957-591 | clear | 50      | 0.91 | 45.40      | 100.0      | 1        |
| 12957-598 | clear | 50      | 0.98 | 59.00      | 130.0      | 1        |
| 12957-511 | clear | 50      | 1.17 | 77.10      | 170.0      | 1        |



# LURE PROGRAM 2024







## WOBLERY

Exkluzivní japonské nástrahy z naší řady DAIWA Tournament představují unikátní mistrovská díla v nejvyšší kvalitě, co se týká zpracování a lakování, a jsou 100% vyrobeny v Japonsku. Trend směřující k prémiovým nástrahám je pochopitelný, protože rozdíly v jejich akci jsou výrazné – dokonce i v rámci jedné modelové řady. S nástrahami DAIWA Tournament se můžete vždy spolehnout na optimální akci i úspěch ověřený mnoha testy a hodinami lovu.

Nové nástrahy Tournament jsou navíc navrženy zcela bez olova a jsou vybaveny originálními háčky DAIWA SaqSas vyrobenými v Japonsku (výjimka: model XL Shiner je vybaven háčky Owner).

S nástrahami Tournament se můžete těšit na mnoho úspěchů během rybaření.

## TOURNAMENT MEGA SCOUTER | 1064FG

### WOBLER | PLOVOUCÍ | HLUBOKO POTÁPIVÝ

68mm Mega Scouter je velmi aktivní plovoucí nástraha s velkou potápivou lopatkou, která rychle nabírá hloubku díky krátkým uspěchaným pohybům. Chrastítko vysílá silné vibrace a frekvence, které můžete cítit na prutu během stahování. Zvuk obvykle aktivuje i letargické ryby a zvyšuje četnost záběrů. Systém vnitřního závaží je perfektně vyvážený a umožňuje rychlé klesání při zatáhnutí prutem.



- **Kategorie:** plug
- **Tělo nástrahy:** jednoduché
- **Typ:** s chrastítky
- **Háčky:** 2 SaqSas trojháčky
- **Potápivost:** plovoucí
- **Typ ponoru:** hluboko potápivý
- **Hloubka ponoru:** cca 3.5-5.0m, při trollingu více než 5.0m
- **Vody:** klidné
- **Cílová ryba:** okoun, candát, štika
- **Vyrobena v Japonsku**



chart back pearl



matt ayu



lime chart



see through shad



pearl ghost perch



firetiger



kibinago



lazer red

| Prod. č.  | Barva             | Délka cm | Velikost trojháčku | Hmotnost g | Obsah ks |
|-----------|-------------------|----------|--------------------|------------|----------|
| 16710-001 | chart back pearl  | 6.8      | 4                  | 14.0       | 1        |
| 16710-002 | matt ayu          | 6.8      | 4                  | 14.0       | 1        |
| 16710-003 | lime chart        | 6.8      | 4                  | 14.0       | 1        |
| 16710-004 | see through shad  | 6.8      | 4                  | 14.0       | 1        |
| 16710-005 | pearl ghost perch | 6.8      | 4                  | 14.0       | 1        |
| 16710-006 | firetiger         | 6.8      | 4                  | 14.0       | 1        |
| 16710-007 | kibinago          | 6.8      | 4                  | 14.0       | 1        |
| 16710-008 | lazer red         | 6.8      | 4                  | 14.0       | 1        |



## TOURNAMENT XL SHINER | 130F-MR

TWITCHBAIT | PLOVOUCÍ | STŘEDNĚ POTÁPIVÝ

Tournament XL Shiner 130F je výjimečná nástraha pro cílený lov štik a candátů. 13cm verze je ideální pro lov ve středních vrstvách vody, protože se potápí do hloubky kolem 1.5-2.0m. To je perfektní během léta, kdy se ryby zdržují blízko hladiny. Díky patentovanému G.O.S Silent Weight Transfer systému nástraha létá během náhozu jako raketa. Je tichá, což je perfektní na silně prochyťované vody, kde chraštíka začínají mít kontraproduktivní efekt.

Její vysoká vzlínavost umožňuje perfektní oťukávání dna, kdy nástraha klesne ke dnu a následně se sama vznese zpátky výš, aby potom mohla zase klesnout, což je smrtící způsob vedení. A samozřejmě, tato nástraha Tournament je 100% vyrobená v Japonsku.

- **Kategorie:** twitchbait
- **Tělo nástrahy:** jednoduché
- **Typ:** oscilační systém Silent G.O.S. Gravity
- **Háčky:** 2 Owner trojháčky
- **Potápivost:** plovoucí
- **Typ ponoru:** středně potápivý
- **Zastávky při navijení:** pomalé stoupání
- **Hloubka ponoru:** cca 1.2-2.0m
- **Vody:** klidné & proudící
- **Technika prezentace:** twitching
- **Cílová ryba:** candát, štika
- **Vyrobeno v Japonsku**

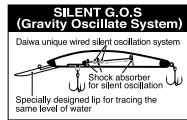

## TOURNAMENT BABY MINNOW | 60SP

MINI NÁSTRAHA | VZNÁŠIVÝ | MĚLCE POTÁPIVÝ

Tato klasická vznášivá nástraha je ideální na cílený lov okounů, pstruhů a bolenů. Díky fixované vnitřní zátěži s pevnému těžišti je také velmi dobře použitelná pro rybaření v proudech. Díky chybějícímu chraštíku je vhodná na silně prochyťované vody, kde klasické nástrahy s chraštíky spíše ryby vyděsí. Skutečný vítěz na pstruhy!

- **Kategorie:** mini twitchbait
- **Tělo nástrahy:** jednoduché
- **Typ:** tichý (bez chraštítek)
- **Háčky:** 2 SaqSas trojháčky
- **Potápivost:** vznášivá
- **Zastávky při navijení:** vznášení
- **Hloubka ponoru:** cca 0.3-0.8m
- **Vody:** klidné & proudící
- **Technika prezentace:** steady retrieve, twitching, stop & go
- **Cílová ryba:** okoun, pstruh, bolen
- **Vyrobeno v Japonsku**



| Prod. č.  | Barva             | Délka cm | Velikost trojháčku | Hmotnost g | Obsah ks |
|-----------|-------------------|----------|--------------------|------------|----------|
| 16710-101 | chart back pearl  | 13.0     | 2                  | 22.5       | 1        |
| 16710-102 | matt ayu          | 13.0     | 2                  | 22.5       | 1        |
| 16710-103 | lime chart        | 13.0     | 2                  | 22.5       | 1        |
| 16710-104 | see through shad  | 13.0     | 2                  | 22.5       | 1        |
| 16710-105 | pearl ghost perch | 13.0     | 2                  | 22.5       | 1        |
| 16710-106 | firetiger         | 13.0     | 2                  | 22.5       | 1        |
| 16710-107 | kibinago          | 13.0     | 2                  | 22.5       | 1        |
| 16710-108 | lazer red         | 13.0     | 2                  | 22.5       | 1        |

| Prod. č.  | Barva             | Délka cm | Velikost trojháčku | Hmotnost g | Obsah ks |
|-----------|-------------------|----------|--------------------|------------|----------|
| 16710-501 | chart back pearl  | 6.0      | 10                 | 3.5        | 1        |
| 16710-502 | matt ayu          | 6.0      | 10                 | 3.5        | 1        |
| 16710-503 | lime chart        | 6.0      | 10                 | 3.5        | 1        |
| 16710-504 | see through shad  | 6.0      | 10                 | 3.5        | 1        |
| 16710-505 | pearl ghost perch | 6.0      | 10                 | 3.5        | 1        |
| 16710-506 | firetiger         | 6.0      | 10                 | 3.5        | 1        |
| 16710-507 | kibinago          | 6.0      | 10                 | 3.5        | 1        |
| 16710-508 | lazer red         | 6.0      | 10                 | 3.5        | 1        |

## TOURNAMENT DOUBLE CLUTCH | 60SP-G

MINI NÁSTRAHA | VZNÁŠIVÝ | MĚLCE POTÁPIVÝ

S délkou jen 60mm se jedná o nejmenší nástrahu v řadě Double Clutch. Vznášivá verze 60SP se pohybuje kolébavou akcí, díky které je nástraha vhodná na moderní techniky prezentace jako je twitching, jerkbaiting, ale i trolling nebo rovnoměrné stahování. Díky patentovanému G.O.S Silent Weight Transfer systému nástraha vykazuje vynikající nahazovací vlastnosti navzdory své nízké hmotnosti. Double Clutch 60SP je tajným tipem na silně prochytávané vody. V našich testech nás plně přesvědčil, když vykazoval vynikající úspěšnost při lovu okounů a pstruhů.

- **Kategorie:** mini twitchbait
- **Tělo nástrahy:** jednoduché
- **Typ:** oscilační systém Silent G.O.S. Gravity
- **Háčky:** 2 SaqSas trojháčky
- **Potápivost:** vznášivá
- **Zastávky při navijení:** vznášení
- **Hloubka ponoru:** cca 0.5-1.3m, při trollingu až 1.8m
- **Technika prezentace:** twitching, jerkbaiting, trolling
- **Cílová ryba:** okoun, pstruh
- **Vyrobeno v Japonsku**



## TOURNAMENT DOUBLE CLUTCH | 75SP-G

TWITCHBAIT | VZNÁŠIVÝ | MĚLCE POTÁPIVÝ

Tournament Double Clutch 75 je jednou z neúspěšnějších nástrah v Japonsku, která si již mnohokrát na své konto připsala výjimečné úlovky. Během testování v Německu jsme s touto nástrahou chytili štika a okouny i při jednoduchém stahování. Svým štíhlým tvarem těla perfektně imituje kořist, jako jsou například oukleje. Double Clutch je vznášivá nástraha a jakmile se dostane do hloubky, dá se s ní lovit skoro na místě. Její kolébavá akce je vhodná na techniky, jako jsou twitching a jerkking.

- **Kategorie:** twitchbait
- **Tělo nástrahy:** jednoduché
- **Typ:** oscilační systém Silent G.O.S. Gravity
- **Háčky:** 2 SaqSas trojháčky
- **Potápivost:** vznášivá
- **Zastávky při navijení:** vznášení
- **Hloubka ponoru:** cca 0.5-1.5m, při trollingu až 2.0m
- **Technika prezentace:** steady retrieve, twitching, stop & go
- **Cílová ryba:** okoun, štika
- **Vyrobeno v Japonsku**

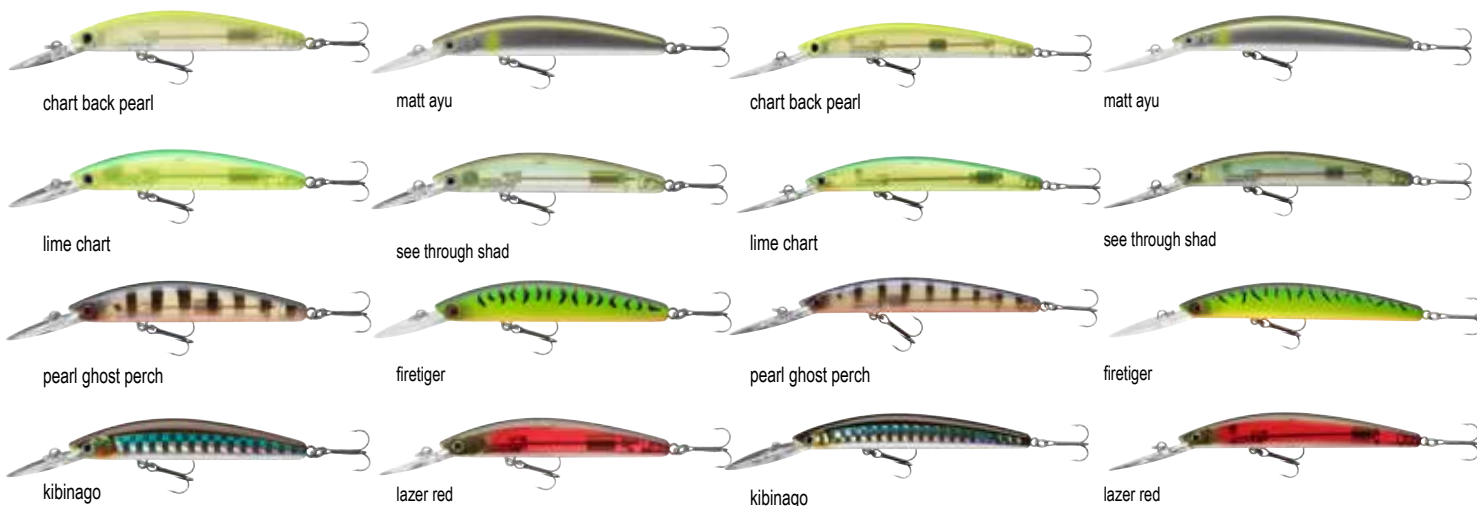

| Prod. č.  | Barva             | Délka cm | Velikost trojháčku | Hmotnost g | Obsah ks |
|-----------|-------------------|----------|--------------------|------------|----------|
| 16710-201 | chart back pearl  | 6.0      | 12                 | 3.6        | 1        |
| 16710-202 | matt ayu          | 6.0      | 12                 | 3.6        | 1        |
| 16710-203 | lime chart        | 6.0      | 12                 | 3.6        | 1        |
| 16710-204 | see through shad  | 6.0      | 12                 | 3.6        | 1        |
| 16710-205 | pearl ghost perch | 6.0      | 12                 | 3.6        | 1        |
| 16710-206 | firetiger         | 6.0      | 12                 | 3.6        | 1        |
| 16710-207 | kibinago          | 6.0      | 12                 | 3.6        | 1        |
| 16710-208 | lazer red         | 6.0      | 12                 | 3.6        | 1        |

| Prod. č.  | Barva             | Délka cm | Velikost trojháčku | Hmotnost g | Obsah ks |
|-----------|-------------------|----------|--------------------|------------|----------|
| 16710-301 | chart back pearl  | 7.5      | 10                 | 5.0        | 1        |
| 16710-302 | matt ayu          | 7.5      | 10                 | 5.0        | 1        |
| 16710-303 | lime chart        | 7.5      | 10                 | 5.0        | 1        |
| 16710-304 | see through shad  | 7.5      | 10                 | 5.0        | 1        |
| 16710-305 | pearl ghost perch | 7.5      | 10                 | 5.0        | 1        |
| 16710-306 | firetiger         | 7.5      | 10                 | 5.0        | 1        |
| 16710-307 | kibinago          | 7.5      | 10                 | 5.0        | 1        |
| 16710-308 | lazer red         | 7.5      | 10                 | 5.0        | 1        |

## TOURNAMENT DOUBLE CLUTCH | 95SP-G

## TOURNAMENT SPIKE | 53SP-MR

TWITCHBAIT | VZNÁŠIVÝ | STŘEDNĚ POTÁPIVÝ

MINI NÁSTRAHA | VZNÁŠIVÝ | STŘEDNĚ POTÁPIVÝ

Větší brácha 75mm verze. Double Clutch patří k nejuspěšnějším nástrahám na japonském trhu. Svým štíhlým tvarem těla perfektně imituje kořist, jako jsou například oukleje. Jedná se o vznášivou nástrahu a jakmile se dostane do hloubky, dá se s ní lovit skoro na místě. Disponuje velice chytlavou akcí, které žádný dravec neodolá. Díky patentovanému systému „Silent Gravity Oscillating System“ je možné dosáhnout dalekých hodů a navíc tato tichá nástraha je vhodná na silně prochytávané vody, kde nástrahy s obvyklými chrastítky jsou dobře známé mezi dravci. Ideální volba také na cílený lov candátů během noci.

Tato nástraha byla vyvinuta jedním z nejslavnějších lovců okounků v Japonsku, Toshi Namiki, ve spolupráci se společností DAIWA. Jedná se o nástrahu, která pracuje ve středních hloubkách a po náhozu se velmi rychle potápí – následně pak setrvává v preferované hloubce po delší dobu. Je také perfektní na rybaření v oblastech blízko břehu.

Speciální design a kompaktní tvar umožňuje daleké hody – ideální pro použití u multiplikátory. Nástraha je také velmi vhodná na lov okounů, bolenů a candátů.

- Kategorie: twitchbait
- Tělo nástrahy: jednoduché
- Typ: oscilační systém Silent G.O.S. Gravity
- Háčky: 3 SaqSas trojháčky
- Potápivost: vznášivá
- Zastávky při navijení: vznášení
- Hloubka ponoru: cca 1.5-2.5m, při trollingu až 3.0m
- Technika prezentace: steady retrieve, twitching, stop & go
- Cílová ryba: candát, štika
- Vyrobeno v Japonsku

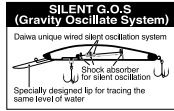

- Tělo nástrahy: jednoduché
- Typ: oscilační systém Round Weight Ball (s lehkými chrastivými zvuky)
- Háčky: 2 SaqSas trojháčky
- Potápivost: vznášivá
- Typ ponoru: středně potápivý
- Zastávky při navijení: vznášení
- Hloubka ponoru: cca 2.0m, při trollingu až 2.5m
- Technika prezentace: steady retrieve, twitching, stop & go
- Cílová ryba: okoun, candát, bolen
- Vyrobeno v Japonsku



chart back pearl



matt ayu



chart back pearl



matt ayu



lime chart



see through shad



lime chart



see through shad



pearl ghost perch



firetiger



pearl ghost perch



firetiger



kibinago



lazer red



kibinago



lazer red

| Prod. č.  | Barva             | Délka cm | Velikost trojháčku | Hmotnost g | Obsah ks |
|-----------|-------------------|----------|--------------------|------------|----------|
| 16710-401 | chart back pearl  | 9.5      | 8                  | 8.8        | 1        |
| 16710-402 | matt ayu          | 9.5      | 8                  | 8.8        | 1        |
| 16710-403 | lime chart        | 9.5      | 8                  | 8.8        | 1        |
| 16710-404 | see through shad  | 9.5      | 8                  | 8.8        | 1        |
| 16710-405 | pearl ghost perch | 9.5      | 8                  | 8.8        | 1        |
| 16710-406 | firetiger         | 9.5      | 8                  | 8.8        | 1        |
| 16710-407 | kibinago          | 9.5      | 8                  | 8.8        | 1        |
| 16710-408 | lazer red         | 9.5      | 8                  | 8.8        | 1        |

| Prod. č.  | Barva             | Délka cm | Velikost trojháčku | Hmotnost g | Obsah ks |
|-----------|-------------------|----------|--------------------|------------|----------|
| 16710-601 | chart back pearl  | 5.3      | 8                  | 5.0        | 1        |
| 16710-602 | matt ayu          | 5.3      | 8                  | 5.0        | 1        |
| 16710-603 | lime chart        | 5.3      | 8                  | 5.0        | 1        |
| 16710-604 | see through shad  | 5.3      | 8                  | 5.0        | 1        |
| 16710-605 | pearl ghost perch | 5.3      | 8                  | 5.0        | 1        |
| 16710-606 | firetiger         | 5.3      | 8                  | 5.0        | 1        |
| 16710-607 | kibinago          | 5.3      | 8                  | 5.0        | 1        |
| 16710-608 | lazer red         | 5.3      | 8                  | 5.0        | 1        |





## TOURNAMENT BABY CRANK | 35F-SR

MINI CRANKBAIT | PLOVOUCÍ | MĚLCE POTÁPIVÝ

Jedna z našich nejmenších nástrah – 35mm Baby Crank vysílá silné vibrace i při pomalém vedení a pohybuje se viklavou akcí. Úzká potápivá lopatka je vyrobena z robustního pastu a napomáhá rychlému dosažení hloubky. Zejména okouny přivádí k šilenství, když se nástraha pohybuje různými způsoby. Tato plovoucí nástraha je velmi vhodná k prezentaci pod převislými keři a stromy za účelem lovu pstruhů.

- Kategorie: mini crankbait
- Tělo nástrahy: jednoduché
- Typ: tichý (bez chrastítek)
- Háčky: 2 SaqSas trojháčky
- Potápivost: plovoucí
- Typ ponoru: mělce potápivý
- Zastávky při navijení: pomalé stoupání
- Hloubka ponoru: cca 0.3-1.5m
- Technika prezentace: steady retrieve, twitching, stop & go
- Cílová ryba: okoun, pstruh, tloušť
- Vyrobeno v Japonsku

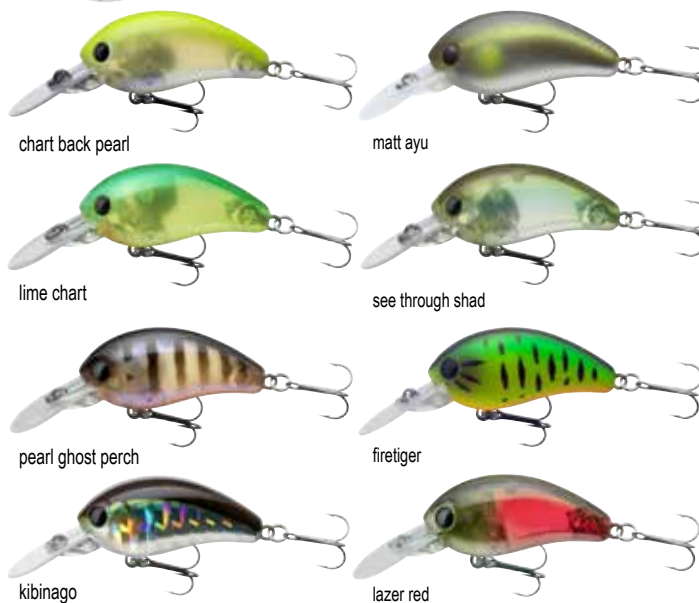

| Prod. č.  | Barva             | Délka cm | Velikost trojháčku | Hmotnost g | Obsah ks |
|-----------|-------------------|----------|--------------------|------------|----------|
| 16710-701 | chart back pearl  | 3.5      | 12                 | 3.5        | 1        |
| 16710-702 | matt ayu          | 3.5      | 12                 | 3.5        | 1        |
| 16710-703 | lime chart        | 3.5      | 12                 | 3.5        | 1        |
| 16710-704 | see through shad  | 3.5      | 12                 | 3.5        | 1        |
| 16710-705 | pearl ghost perch | 3.5      | 12                 | 3.5        | 1        |
| 16710-706 | firetiger         | 3.5      | 12                 | 3.5        | 1        |
| 16710-707 | kibinago          | 3.5      | 12                 | 3.5        | 1        |
| 16710-708 | lazer red         | 3.5      | 12                 | 3.5        | 1        |



## TOURNAMENT CURRENT MASTER | 93F-SR

TWITCHBAIT | PLOVOUCÍ | MĚLCE POTÁPIVÝ

Nástraha Tournament Current Master SR byla vyvinuta pro použití v horních vrstvách vody a je ideální na lov bolenů. Díky konstrukci svého těla a potápivé lopatky se dá vést velmi rychle a přitom neztratí svou akci – ideální na řeky a potoky. Tato nástraha ukáže svůj celý potenciál, když je prezentována různými způsoby. Můžete s ní vyprovokovat cílové ryby tím, že necháte nástrahu živě pracovat na místě, čímž oklame i letargické dravce.

- **Kategorie:** twitchbait
- **Tělo nástrahy:** jednoduché
- **Typ:** oscilační systém Mag Lock Silent Weight
- **Háčky:** 2 SaqSas trojháčky
- **Potápivost:** plovoucí
- **Typ ponoru:** mělce potápivý
- **Zastávky při navijení:** pomalé stoupání
- **Hloubka ponoru:** cca 0.8-1.5m
- **Vody:** klidné & proudící
- **Technika prezentace:** steady retrieve, twitching, stop & go
- **Rychlost:** rychlá
- **Cílová ryba:** okoun, pstruh, bolen, candát, štika
- **Vyrobena v Japonsku**

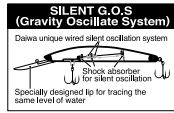

## TOURNAMENT CURRENT MASTER | 93F-DR

TWITCHBAIT | PLOVOUCÍ | HLUBOKO POTÁPIVÝ

Tato plovoucí nástraha o délce 93mm je skutečnou tajnou zbraní na candáty, okouny a boleny. Model DR je určen do středních vrstev vody. Díky patentovanému systému „Mag Lock Silent Weight Oscillation System“ je možné dosáhnout mimořádně dalekých hodů. Díky speciální konstrukci těla a potápivé lopatky je tato nástraha také velice vhodná pro lov na řekách a v silných proudech. Výrazná akce dělá tuto nástrahu perfektní volbou na techniky, jako jsou twitching a přerušované vedení s přestávkami.

- **Kategorie:** twitchbait
- **Tělo nástrahy:** jednoduché
- **Typ:** oscilační systém Mag Lock Silent Weight
- **Háčky:** 2 SaqSas trojháčky
- **Potápivost:** plovoucí
- **Typ ponoru:** hluboko potápivý
- **Hloubka ponoru:** cca 2.0-3.0m
- **Vody:** klidné & proudící
- **Technika prezentace:** steady retrieve, twitching, stop & go
- **Rychlost:** rychlá
- **Cílová ryba:** okoun, pstruh, bolen, candát, štika
- **Vyrobena v Japonsku**

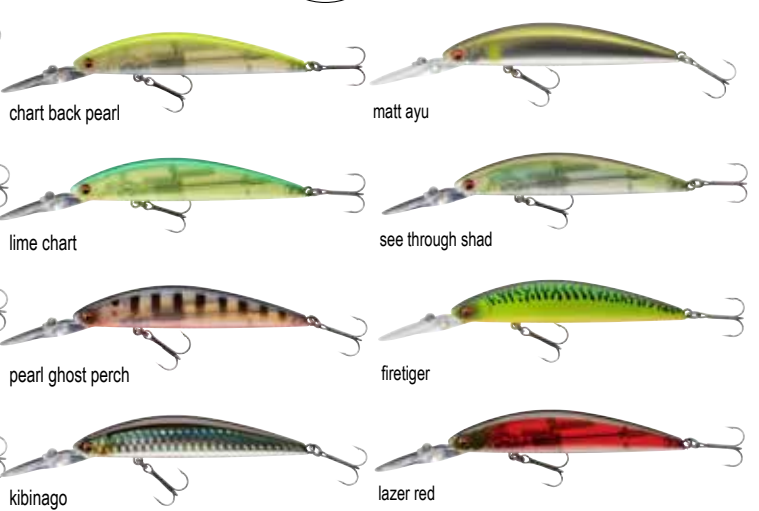
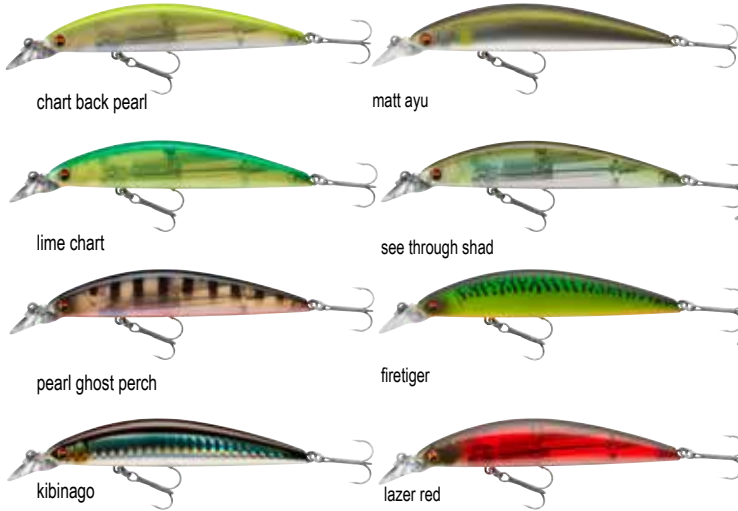
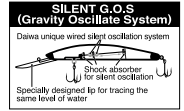

| Prod. č.  | Barva             | Délka cm | Velikost trojháčku | Hmotnost g | Obsah ks |
|-----------|-------------------|----------|--------------------|------------|----------|
| 16711-001 | chart back pearl  | 9.3      | 6                  | 12.0       | 1        |
| 16711-002 | matt ayu          | 9.3      | 6                  | 12.0       | 1        |
| 16711-003 | lime chart        | 9.3      | 6                  | 12.0       | 1        |
| 16711-004 | see through shad  | 9.3      | 6                  | 12.0       | 1        |
| 16711-005 | pearl ghost perch | 9.3      | 6                  | 12.0       | 1        |
| 16711-006 | firetiger         | 9.3      | 6                  | 12.0       | 1        |
| 16711-007 | kibinago          | 9.3      | 6                  | 12.0       | 1        |
| 16711-008 | lazer red         | 9.3      | 6                  | 12.0       | 1        |

| Prod. č.  | Barva             | Délka cm | Velikost trojháčku | Hmotnost g | Obsah ks |
|-----------|-------------------|----------|--------------------|------------|----------|
| 16711-101 | chart back pearl  | 9.3      | 6                  | 12.0       | 1        |
| 16711-102 | matt ayu          | 9.3      | 6                  | 12.0       | 1        |
| 16711-103 | lime chart        | 9.3      | 6                  | 12.0       | 1        |
| 16711-104 | see through shad  | 9.3      | 6                  | 12.0       | 1        |
| 16711-105 | pearl ghost perch | 9.3      | 6                  | 12.0       | 1        |
| 16711-106 | firetiger         | 9.3      | 6                  | 12.0       | 1        |
| 16711-107 | kibinago          | 9.3      | 6                  | 12.0       | 1        |
| 16711-108 | lazer red         | 9.3      | 6                  | 12.0       | 1        |

## TOURNAMENT WISE MINNOW | 50FS

### NÁSTRAHA MINNOW | RYCHLE POTÁPIVÉ

Výjimečná nástraha na ultra-lehké rybaření. Díky poměrně rychlé potápivosti je vhodná na rychlé dosažení požadované hloubky a cílových lovných míst v hloubce na řekách nebo potocích. Tungstenové závaží je fixováno uvnitř těla a poskytuje dobrou stabilitu nástrahy i v silnějším proudu. Disponuje atraktivní akcí a je doslova magnetem na pstruhy a okouny.

- Kategorie: minnowbait
- Tělo nástrahy: jednodílné
- Typ: tichý (bez chraštítek)
- Háčky: 2 SaqSas trojháčky
- Potápivost: rychle potápivá
- Vody: proudící
- Technika prezentace: steady retrieve, twitching, stop & go
- Cílová ryba: okoun, pstruh
- Vyrobeno v Japonsku



chart back pearl



matt ayu



lime chart



see through shad



pearl ghost perch



firetiger



kibinago



lazer red

## TOURNAMENT WISE MINNOW | 70FS

### NÁSTRAHA MINNOW | RYCHLE POTÁPIVÉ

Tento potápivý model se dá dobře nahazovat a je vhodný na zkoumání jednotlivých vrstev vody – zejména na podzim a v zimě, kdy obvyklé střevle vedou jen k malým úspěchům. S potápivým modelem můžete zkoumat oblasti vody i blízko dna, což bývá mimořádně úspěšné zejména v chladném počasí. Tungstenové závaží je fixováno uvnitř těla a poskytuje dobrou stabilitu nástrahy i v silnějším proudu.

- Kategorie: minnowbait
- Tělo nástrahy: jednodílné
- Typ: tichý (bez chraštítek)
- Háčky: 2 SaqSas trojháčky
- Potápivost: rychle potápivá
- Vody: proudící
- Technika prezentace: steady retrieve, twitching, stop & go
- Cílová ryba: okoun, pstruh
- Vyrobeno v Japonsku



chart back pearl



matt ayu



lime chart



see through shad



pearl ghost perch



firetiger



kibinago



lazer red

| Prod. č.  | Barva             | Délka cm | Velikost trojháčku | Hmotnost g | Obsah ks |
|-----------|-------------------|----------|--------------------|------------|----------|
| 16711-201 | chart back pearl  | 5.0      | 12                 | 5.2        | 1        |
| 16711-202 | matt ayu          | 5.0      | 12                 | 5.2        | 1        |
| 16711-203 | lime chart        | 5.0      | 12                 | 5.2        | 1        |
| 16711-204 | see through shad  | 5.0      | 12                 | 5.2        | 1        |
| 16711-205 | pearl ghost perch | 5.0      | 12                 | 5.2        | 1        |
| 16711-206 | firetiger         | 5.0      | 12                 | 5.2        | 1        |
| 16711-207 | kibinago          | 5.0      | 12                 | 5.2        | 1        |
| 16711-208 | lazer red         | 5.0      | 12                 | 5.2        | 1        |

| Prod. č.  | Barva             | Délka cm | Velikost trojháčku | Hmotnost g | Obsah ks |
|-----------|-------------------|----------|--------------------|------------|----------|
| 16711-301 | chart back pearl  | 7.0      | 10                 | 7.5        | 1        |
| 16711-302 | matt ayu          | 7.0      | 10                 | 7.5        | 1        |
| 16711-303 | lime chart        | 7.0      | 10                 | 7.5        | 1        |
| 16711-304 | see through shad  | 7.0      | 10                 | 7.5        | 1        |
| 16711-305 | pearl ghost perch | 7.0      | 10                 | 7.5        | 1        |
| 16711-306 | firetiger         | 7.0      | 10                 | 7.5        | 1        |
| 16711-307 | kibinago          | 7.0      | 10                 | 7.5        | 1        |
| 16711-308 | lazer red         | 7.0      | 10                 | 7.5        | 1        |





# TOURNAMENT

## TOURNAMENT MINNOW

Nástrahy Minnows z řady Tournament jsou navrženy pro cílený lov v horních vrstvách vody. Jsou ideální na lov candátů během noci, nebo když dravci loví blízko hladiny v brzkém létu. Díky bezolovnatému tichému systému G.O.S.: Gravity Oscillate System mohou být tyto nástrahy nahazovány s velkou přesností. Perfektní na twitching a jerkbaiting.

120mm model disponuje extra silnými trojháčky.



- **Kategorie:** twitchbait
- **Tělo nástrahy:** jednodílné
- **Typ:** oscilační systém Silent Wired (mosazný)
- **Háčky:** 2 SaqSas trojháčky
- **Potápivost:** vznášivá
- **Zastávky při navíjení:** vznášení
- **Technika prezentace:** twitching, jerkbaiting
- **Vyrobeno v Japonsku**



pearl ghost perch

kibinago

aurora zebra

ayu

gold lense

golden shiner



### TOURNAMENT MINNOW | 95SP

TWITCHBAIT | VZNÁŠIVÝ | MĚLCE POTÁPIVÝ

| Prod. č.  | Barva             | Délka cm | Hmotnost g | Obsah ks |
|-----------|-------------------|----------|------------|----------|
| 16711-601 | pearl ghost perch | 9.5      | 9.5        | 1        |
| 16711-602 | kibinago          | 9.5      | 9.5        | 1        |
| 16711-603 | aurora zebra      | 9.5      | 9.5        | 1        |
| 16711-604 | ayu               | 9.5      | 9.5        | 1        |
| 16711-605 | gold lense        | 9.5      | 9.5        | 1        |
| 16711-606 | golden shiner     | 9.5      | 9.5        | 1        |

### TOURNAMENT MINNOW | 120SP

TWITCHBAIT | VZNÁŠIVÝ | MĚLCE POTÁPIVÝ

| Prod. č.  | Barva             | Délka cm | Hmotnost g | Obsah ks |
|-----------|-------------------|----------|------------|----------|
| 16711-701 | pearl ghost perch | 12.0     | 14.5       | 1        |
| 16711-702 | kibinago          | 12.0     | 14.5       | 1        |
| 16711-703 | aurora zebra      | 12.0     | 14.5       | 1        |
| 16711-704 | ayu               | 12.0     | 14.5       | 1        |
| 16711-705 | gold lense        | 12.0     | 14.5       | 1        |
| 16711-706 | golden shiner     | 12.0     | 14.5       | 1        |





## GUMOVÉ NÁSTRAHY

### TOURNAMENT D'FIN

NEW

Smáček s klasickým kopytkem. Ve vodě předvádí silné vlnivé pohyby i bez jigové hlavičky. Během testování ve Francii byl tento smáček postrachem všech candátů a okounů. Díky speciální gumě a přidané soli lze tento smáček použít i bez jigové hlavičky a je ideální na použití s off-set háčky, do zarostlých vod. Guma obsahuje vůni krevety, která je mezi rybami nejoblíbenější a přitahuje nejvíc záseků. Během testování byla nejuspěšnější, jak ve slané, tak sladké vodě. Barva není na povrchu nástrahy, takže různé barvy můžete skladovat společně - nezabarví se. Vyrobeno v Japonsku.



## TOURNAMENT

|   |                                       |   |  |
|---|---------------------------------------|---|--|
| <b>NEW</b><br>goby                          | <b>NEW</b><br>pepper ghost            | <b>NEW</b><br>smoke shad                  | <b>NEW 6" / 15cm</b><br>motor oil ayu  |
| <b>NEW 6" / 15cm</b><br>chartreuse ayu      | <b>NEW 6" / 15cm</b><br>chartreuse    | <b>NEW 6" / 15cm</b><br>pearl             | <b>NEW 6" / 15cm</b><br>green/pearl    |
| orange shiner                               | <b>NEW 6" / 15cm</b><br>lime          | rainbow shad                              | <b>NEW 6" / 15cm</b><br>ayu            |
| UV crush candy                              | <b>NEW 6" / 15cm</b><br>UV lime pearl | UV violet                                 | UV perch                               |
| <b>NEW 6" / 15cm</b><br>UV chartreuse tiger | <b>NEW 6" / 15cm</b><br>UV hot tomato | <b>NEW 6" / 15cm</b><br>UV real motor oil | <b>NEW 6" / 15cm</b><br>UV flake pearl |

|                                  |                             |                        |                       |                            |
|----------------------------------|-----------------------------|------------------------|-----------------------|----------------------------|
| <b>UV</b><br>UV chartreuse tiger | <b>UV</b><br>UV crush candy | <b>UV</b><br>UV violet | <b>UV</b><br>UV perch | <b>UV</b><br>UV hot tomato |
|----------------------------------|-----------------------------|------------------------|-----------------------|----------------------------|



## TOURNAMENT D'FIN | 75MM

SHAD

| Prod. č.             | Barva               | Délka cm | Obsah ks |
|----------------------|---------------------|----------|----------|
| 16500-008            | motor oil ayu       | 7.5      | 10       |
| 16500-108            | green/pearl         | 7.5      | 10       |
| 16500-208            | chartreuse ayu      | 7.5      | 10       |
| 16500-308            | chartreuse          | 7.5      | 10       |
| 16500-408            | pearl               | 7.5      | 10       |
| 16500-508            | ayu                 | 7.5      | 10       |
| 16500-608            | orange shiner       | 7.5      | 10       |
| 16501-208            | lime                | 7.5      | 10       |
| 16501-408            | rainbow shad        | 7.5      | 10       |
| 16502-108            | UV crush candy      | 7.5      | 10       |
| 16502-208            | UV lime pearl       | 7.5      | 10       |
| 16502-308            | UV violet           | 7.5      | 10       |
| 16502-408            | UV perch            | 7.5      | 10       |
| 16502-508            | UV chartreuse tiger | 7.5      | 10       |
| 16502-608            | UV hot tomato       | 7.5      | 10       |
| 16502-708            | UV real motor oil   | 7.5      | 10       |
| 16502-808            | UV flake pearl      | 7.5      | 10       |
| 16502-908            | orange sunrise      | 7.5      | 10       |
| 16504-308 <b>NEW</b> | goby                | 7.5      | 10       |
| 16504-508 <b>NEW</b> | pepper ghost        | 7.5      | 10       |
| 16504-608 <b>NEW</b> | smoke shad          | 7.5      | 10       |

## TOURNAMENT D'FIN | 125MM

SHAD

| Prod. č.             | Barva               | Délka cm | Obsah ks |
|----------------------|---------------------|----------|----------|
| 16500-012            | motor oil ayu       | 12.5     | 5        |
| 16500-112            | green/pearl         | 12.5     | 5        |
| 16500-212            | chartreuse ayu      | 12.5     | 5        |
| 16500-312            | chartreuse          | 12.5     | 5        |
| 16500-412            | pearl               | 12.5     | 5        |
| 16500-512            | ayu                 | 12.5     | 5        |
| 16500-612            | orange shiner       | 12.5     | 5        |
| 16501-212            | lime                | 12.5     | 5        |
| 16501-412            | rainbow shad        | 12.5     | 5        |
| 16502-112            | UV crush candy      | 12.5     | 5        |
| 16502-212            | UV lime pearl       | 12.5     | 5        |
| 16502-312            | UV violet           | 12.5     | 5        |
| 16502-412            | UV perch            | 12.5     | 5        |
| 16502-512            | UV chartreuse tiger | 12.5     | 5        |
| 16502-612            | UV hot tomato       | 12.5     | 5        |
| 16502-712            | UV real motor oil   | 12.5     | 5        |
| 16502-812            | UV flake pearl      | 12.5     | 5        |
| 16502-912            | orange sunrise      | 12.5     | 5        |
| 16504-312 <b>NEW</b> | goby                | 12.5     | 5        |
| 16504-512 <b>NEW</b> | pepper ghost        | 12.5     | 5        |
| 16504-612 <b>NEW</b> | smoke shad          | 12.5     | 5        |

## TOURNAMENT D'FIN | 100MM

SHAD

| Prod. č.             | Barva               | Délka cm | Obsah ks |
|----------------------|---------------------|----------|----------|
| 16500-010            | motor oil ayu       | 10.0     | 7        |
| 16500-110            | green/pearl         | 10.0     | 7        |
| 16500-210            | chartreuse ayu      | 10.0     | 7        |
| 16500-310            | chartreuse          | 10.0     | 7        |
| 16500-410            | pearl               | 10.0     | 7        |
| 16500-510            | ayu                 | 10.0     | 7        |
| 16500-610            | orange shiner       | 10.0     | 7        |
| 16501-210            | lime                | 10.0     | 7        |
| 16501-410            | rainbow shad        | 10.0     | 7        |
| 16502-110            | UV crush candy      | 10.0     | 7        |
| 16502-210            | UV lime pearl       | 10.0     | 7        |
| 16502-310            | UV violet           | 10.0     | 7        |
| 16502-410            | UV perch            | 10.0     | 7        |
| 16502-510            | UV chartreuse tiger | 10.0     | 7        |
| 16502-610            | UV hot tomato       | 10.0     | 7        |
| 16502-710            | UV real motor oil   | 10.0     | 7        |
| 16502-810            | UV flake pearl      | 10.0     | 7        |
| 16502-910            | orange sunrise      | 10.0     | 7        |
| 16504-310 <b>NEW</b> | goby                | 10.0     | 7        |
| 16504-510 <b>NEW</b> | pepper ghost        | 10.0     | 7        |
| 16504-610 <b>NEW</b> | smoke shad          | 10.0     | 7        |

**NEW** | 6" / 15cm

## TOURNAMENT D'FIN | 150MM

**NEW**

SHAD

Chytač gigantů z Japonska – díky velkému zájmu je nyní k dispozici také v 15cm verzi na candáty a štiky. Guma byla oproti menším modelům zvolena o něco tvrdší, aby déle odolávala silným štikám. S 15cm je velký D'Fin ideálně stvořen i pro velké candáty – speciální příchuť olivně zvyšuje frekvenci záběrů. Vyrobeno v Japonsku.

| Prod. č.  | Barva               | Délka cm | Obsah ks |
|-----------|---------------------|----------|----------|
| 16505-015 | motor oil ayu       | 15.0     | 3        |
| 16505-115 | chartreuse ayu      | 15.0     | 3        |
| 16505-215 | pearl               | 15.0     | 3        |
| 16505-315 | ayu                 | 15.0     | 3        |
| 16505-415 | lime                | 15.0     | 3        |
| 16505-515 | UV lime pearl       | 15.0     | 3        |
| 16505-615 | UV chartreuse tiger | 15.0     | 3        |
| 16505-715 | UV hot tomato       | 15.0     | 3        |
| 16505-815 | UV real motor oil   | 15.0     | 3        |
| 16505-915 | UV flake pearl      | 15.0     | 3        |



## D-FROG | 60MM

GUMOVÁ NÁSTRAHA | PŘIPRAVENO K RYBAŘENÍ

Během léta představují žáby jednoduchou kořist pro štiky, sumce a boleny. Nový D-Frog loví ryby na hladině, kde při twitchingu předvádí perfektní "walk the dog" akci. Speciální tunelová konstrukce žáby brání zatečení vody do těla nástrahy přes háček. Silný dvojháček je integrován do těla tak, aby se nástraha neustále nezamotávala při vedení zarostlým terénem a nabízí tak bezproblémové rybaření ve vodách plných vázek.



brown



green-t



yellow toad

| Prod. č.  | Barva       | Délka cm | Hmotnost g | Obsah ks |
|-----------|-------------|----------|------------|----------|
| 15605-006 | brown       | 6.0      | 17.0       | 1        |
| 15605-106 | green-t     | 6.0      | 17.0       | 1        |
| 15605-206 | yellow toad | 6.0      | 17.0       | 1        |



## D-POPPER FROG | 65MM

GUMOVÁ NÁSTRAHA | PŘIPRAVENO K RYBAŘENÍ

Tato nástraha ukazuje své silné stránky především v mělkých vodách a v místech se silnou podvodní vegetací. Nástraha D-Popper Frog může být vedena velice pomalu, zatímco při pohybu vydává typický zvuk. Je to perfektní nástraha především v létě, kdy ryby aktivně loví u hladiny. Silný dvojháček je zabudován do těla, což umožňuje rybáři pracovat s nástrahou i v místech, kde je silná vegetace. Speciální konstrukce D-Popper Frog zabraňuje vniknutí vody do hlavní komory otvorem pro háček.

| Prod. č.  | Barva   | Délka cm | Hmotnost g | Obsah ks |
|-----------|---------|----------|------------|----------|
| 15602-108 | green-t | 6.5      | 14.0       | 1        |



## D-WOLF CURLY | 210MM

### SHAD | PŘIPRAVENO K RYBAŘENÍ

S D-Wolf nástrahou jste perfektně vybaveni pro lov velkých druhů ryb, jako jsou například tresky a halibuti v Norsku, protože výzkumy prokázaly, že vlkouši jsou jednou z nejoblíbenějších kořistí právě těchto ryb.

D-Wolf se zakrouceným ocáskem rybu poblázní pohyby ocásku při pomalém navijení, o čemž jsme se přesvědčili na mnoha zdoláních treskách a halibutech při našem testování. Může být použita s přívlačovým navijákem a silným jigovacím prutem – perfektní do středního a slabého proudu.

Všechny komponenty byly pečlivě vybrány, aby byly přesně podle těch nejvyšších standardů kvality a aby odolaly náročným soubojům s rybou.

| Prod. č.  | Barva          | Délka cm | Hmotnost g | Obsah ks |
|-----------|----------------|----------|------------|----------|
| 16518-210 | spotted wolf   | 21.0     | 260.0      | 1        |
| 16518-211 | tussy mackerel | 21.0     | 260.0      | 1        |
| 16518-212 | orange psycho  | 21.0     | 260.0      | 1        |
| 16518-213 | gold flake     | 21.0     | 260.0      | 1        |
| 16518-214 | glow tail      | 21.0     | 260.0      | 1        |
| 16518-215 | striped wolf   | 21.0     | 260.0      | 1        |



spotted wolf



tussy mackerel

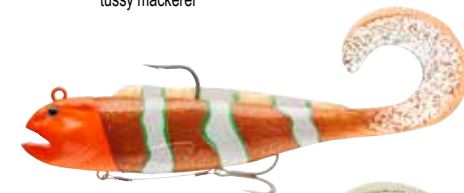

orange psycho



gold flake



glow tail



striped wolf



## GRANDWAVE MOŘSKÝ PROGRAM

S novým Grand Wave mořským programem představuje DAIWA malou, ale excelentní řadu ověřených návazců na moře, pro lov v Norsku u Severního i Baltského moře. Všechny komponenty i návazce jsou vyrobeny tak, aby splnily nejvyšší požadavky na materiál i zpracování. V tomto programu jsme se zaměřili na vysokou kvalitu a uživatelský komfort.

### GRANDWAVE MACKEREL RIG 360°

Klasický návazec na makrely s peřičky. Rotační kulička zabraňuje zamotání i když je návazec plný ryb, takže ho můžete opakovaně použít.

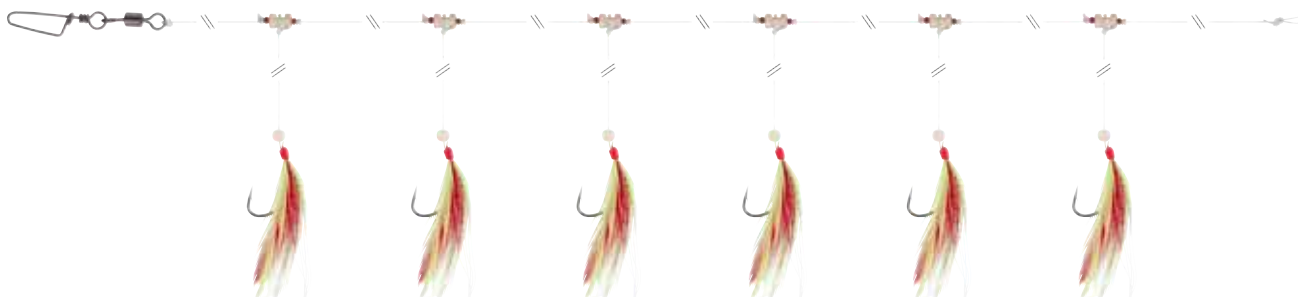

### GRANDWAVE MACKEREL RIG 360°

S PEŘÍM | ČERVENÁ / ŽLUTÁ

| Prod. č.  | Barva      | Délka návazce cm | Velikost háčku | Ø vlasce mm | Ø boční rameno mm | Obsah ks |
|-----------|------------|------------------|----------------|-------------|-------------------|----------|
| 16517-210 | red/yellow | 135.0            | 2/0            | 0.60        | 0.40              | 1        |



### GRANDWAVE MACKEREL RIG 360°

S PEŘÍM | BÍLÁ / ČERVENÁ

| Prod. č.  | Barva     | Délka návazce cm | Velikost háčku | Ø vlasce mm | Ø boční rameno mm | Obsah ks |
|-----------|-----------|------------------|----------------|-------------|-------------------|----------|
| 16517-211 | white/red | 135.0            | 2/0            | 0.60        | 0.40              | 1        |

### GRANDWAVE COD & POLLACK RIG

Silný paternoster vyrobený z materiálu reálné rybí kůže určený pro lov tresek v Norsku. Rotační kulička zabraňuje zamotání při zdolávání ryby, a tak návazec můžete

opakovaně používat. Rotační kulička je vyrobená ze speciálního ABS plastového materiálu a odolá i velmi silnému tahu. Souboj a zdolávání velkých, bojovných tresek bude s tímto návazcem opravdu hračka.

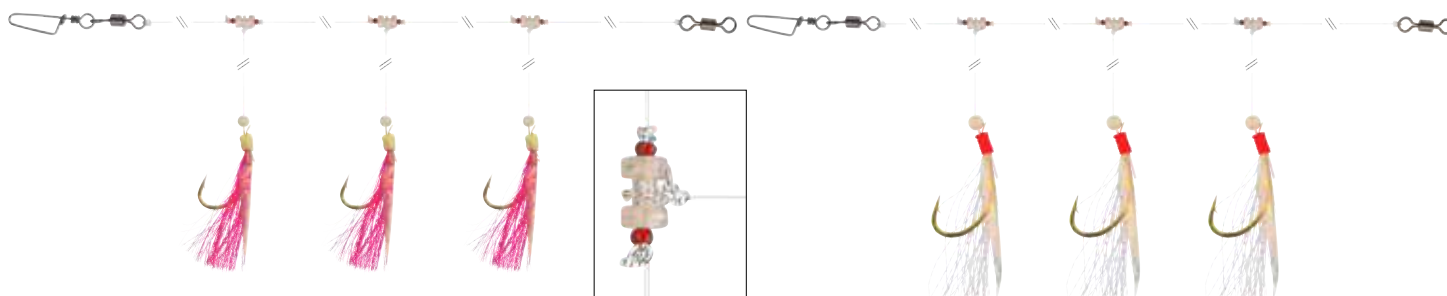

### GRANDWAVE COD & POLLACK RIG

S RYBÍ KŮŽÍ | RŮŽOVÁ

| Prod. č.  | Barva | Délka návazce cm | Velikost háčku | Ø vlasce mm | Ø boční rameno mm | Obsah ks |
|-----------|-------|------------------|----------------|-------------|-------------------|----------|
| 16517-220 | pink  | 150.0            | 4/0            | 0.90        | 0.80              | 1        |

### GRANDWAVE COD & POLLACK RIG

S RYBÍ KŮŽÍ | BÍLÁ

| Prod. č.  | Barva | Délka návazce cm | Velikost háčku | Ø vlasce mm | Ø boční rameno mm | Obsah ks |
|-----------|-------|------------------|----------------|-------------|-------------------|----------|
| 16517-221 | white | 150.0            | 4/0            | 0.90        | 0.80              | 1        |



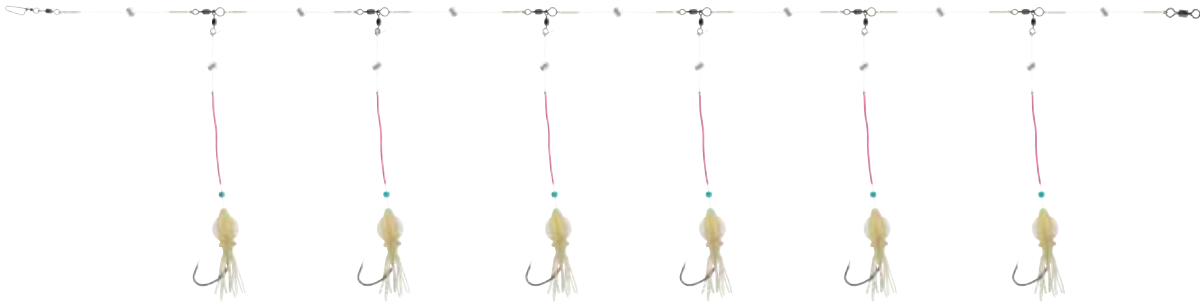

## GRANDWAVE REDFISH RIG CIRCLE-HOOK

### BÍLÁ

Velmi kvalitní návazec byl vyroben ve spolupráci s naším týmovým rybářem Horstem Henningsem a je určený pro lov okounů mořských v severním Norsku. Speciální rotační obratlíky na obou stranách a ochrana uzlu spolu s hadičkou u chobotničky zabraňují zamotávání návazce při klesání do velké hloubky a když je

silný proud. Štíhlé, silné háčky skvěle pracují a zabraňují ztrátě úlovku při navijení z velké hloubky.

Dodáváno s navijecí destičkou, pro pohodlné skladování návazce v době mimo používání.

| Prod. č.  | Barva | Délka návazce cm | Velikost háčku | Ø vlasce mm | Ø boční rameno mm | Obsah ks |
|-----------|-------|------------------|----------------|-------------|-------------------|----------|
| 16517-245 | white | 600.0            | 5/0            | 0.80        | 0.70              | 1        |

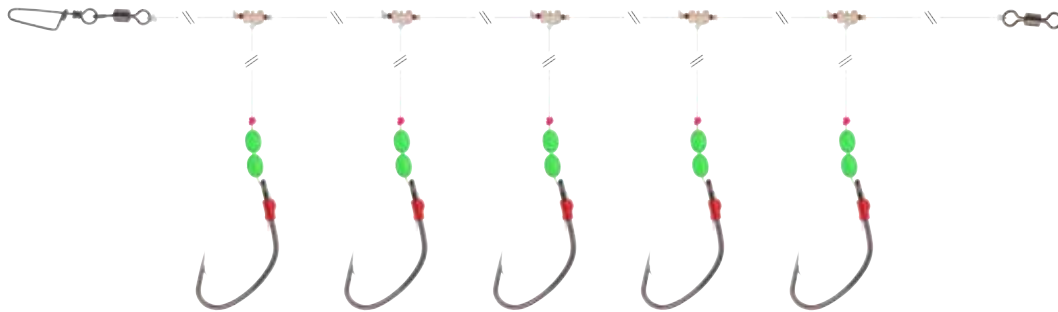

## GRANDWAVE REDFISH RIG 360°

### SE SVÍTÍCÍMI KORÁLKY

Tento návazec je vyrobený pro lov okounů ve velkých mořských hloubkách. Rotační kulička zabraňuje zamotání při zdolávání ryby, a tak návazec můžete opakovaně používat. Rotační kulička je vyrobená ze speciálního ABS plastového materiálu a odolá

i velmi silnému tahu. Široce tvarované háčky mají ostrý hrot a můžete se na ně vždy plně spolehnout. Svítící korálky jsou pro ryby dalším lákadlem.

| Prod. č.  | Délka návazce cm | Velikost háčku | Ø vlasce mm | Ø boční rameno mm | Obsah ks |
|-----------|------------------|----------------|-------------|-------------------|----------|
| 16517-250 | 500.0            | 5/0            | 0.70        | 0.60              | 1        |



## GRANDWAVE COD & POLLACK RIG

### S PEŘÍM | ČERVENÁ / BÍLÁ / RŮŽOVÁ

Extra silný paternoster vyrobený z materiálu reálné rybí kůže, určený pro lov tresek v severním Norsku.

Rotační kulička zabraňuje zamotání při zdolávání ryby, a tak návazec můžete opakovaně používat. Rotační kulička je vyrobená ze speciálního ABS plastového materiálu a odolá i velmi silnému tahu. Soubor z zdolávání velkých, bojovných tresek bude s tímto návazcem opravdu hračka.

## GRANDWAVE COD & POLLACK RIG

### GLOW OCTOPUS

Tento návazec se silnými háčky můžete používat samostatně, nebo jako součást návad. Ideální pro rybolov v Norsku! Rotační kulička zabraňuje zamotání při zdolávání ryby, a tak návazec můžete opakovaně používat. Rotační kulička je vyrobená ze speciálního ABS plastového materiálu a odolá i velmi silnému tahu. Soubor z zdolávání velkých, bojovných tresek bude hračka.

| Prod. č.  | Barva          | Délka návazce cm | Velikost háčku | Ø vlasce mm | Ø boční rameno mm | Obsah ks |
|-----------|----------------|------------------|----------------|-------------|-------------------|----------|
| 16517-225 | red/white/pink | 135.0            | 5/0            | 0.70        | 0.60              | 1        |

| Prod. č.  | Barva        | Délka návazce cm | Velikost háčku | Ø vlasce mm | Ø boční rameno mm | Obsah ks |
|-----------|--------------|------------------|----------------|-------------|-------------------|----------|
| 16517-240 | glow octopus | 150.0            | 7/0            | 0.70        | 0.70              | 1        |

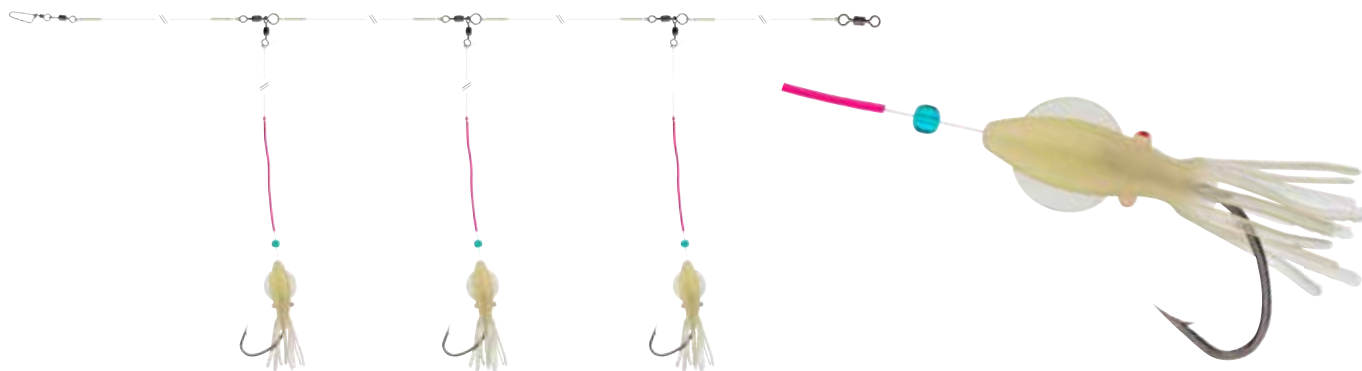

## GRANDWAVE DEADBAIT RIG

SUPER-PEVNÉ | BÍLÁ

Tento návazec je vytvořený pro lov štikozubců a tresek. Velké háčky se hodí pro použití v kombinaci s přírodní návnadou a zabraňují ztrátě vašeho úlovku. Speciální rotační

obratlíky na obou stranách a ochrana uzlu spolu s hadičkou u chobotničky zabraňují zamotávání návazce při klesání do velké hloubky. Perfektní volba pro lov ve středním a severním Norsku!

Dodáváno s navijecí destičkou, pro pohodlné skladování.

| Prod. č.  | Barva | Délka návazce cm | Velikost háčku | Ø vlasce mm | Ø boční rameno mm | Obsah ks |
|-----------|-------|------------------|----------------|-------------|-------------------|----------|
| 16517-255 | white | 300.0            | 5/0            | 0.80        | 0.70              | 1        |



## GRANDWAVE WOLFFISH RIG RATTLIN

S CHRASTÍTKY | SVĚTLE ZELENÁ

Tento návazec byl vyvinut pro lov vlkoušů. Návazec vydává hrkavý zvuk, který je pro rybu atraktivní a láká ji k útoku. Návazec by měl být živě prezentován u mořského dna, aby produkoval hlasitý zvuk. Speciální rotační obratlíky na obou stranách a ochrana uzlu spolu s hadičkou u chobotničky zabraňují zamotávání návazce při klesání do velké

hloubky a když je silný proud. Skvělá volba pro lov ve středním a severním Norsku! Velké háčky jsou perfektní pro nástražní rybku, nebo jinou přírodní návnadu.

Dodáváno s navijecí destičkou, pro pohodlné skladování návazce mimo dobu používání.

| Prod. č.  | Barva       | Délka návazce cm | Velikost háčku | Ø vlasce mm | Ø boční rameno mm | Obsah ks |
|-----------|-------------|------------------|----------------|-------------|-------------------|----------|
| 16517-260 | light green | 150.0            | 5/0            | 0.80        | 0.70              | 1        |

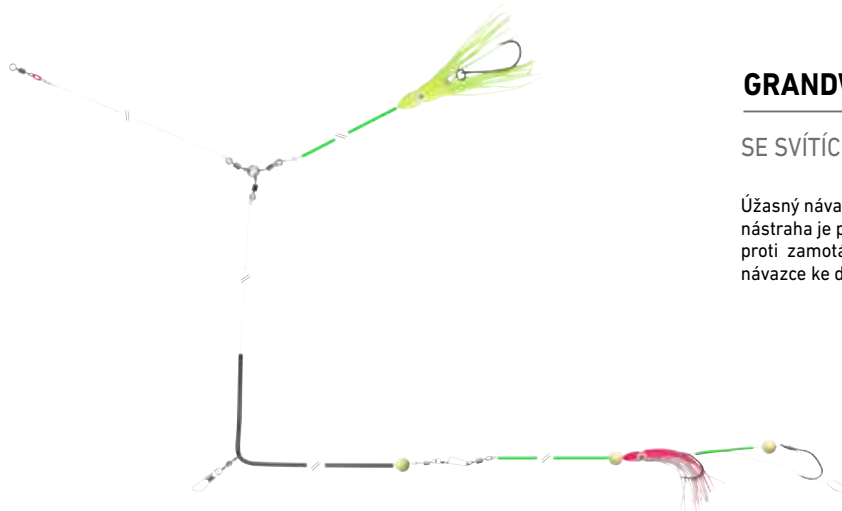

## GRANDWAVE LENG ANTI-TANGLE BOOM RIG

SE SVÍTÍCÍ TYČINKOU

Úžasný návazec pro lov mňků – vyvinuto ve spolupráci s Horstem Henningssem. Jedna nástraha je připevněna přímo na návazec a druhá ho následuje. Extra dlouhá trubička proti zamotání a trubička ze svítícího materiálu zabraňují zamotávání při klesání návazce ke dnu. Perfektní volba pro lov ve velkých hloubkách.

| Prod. č.  | Velikost háčku | Ø vlasce mm | Obsah ks |
|-----------|----------------|-------------|----------|
| 16517-265 | 8/0            | 1.00        | 1        |

# GRANDWAVE

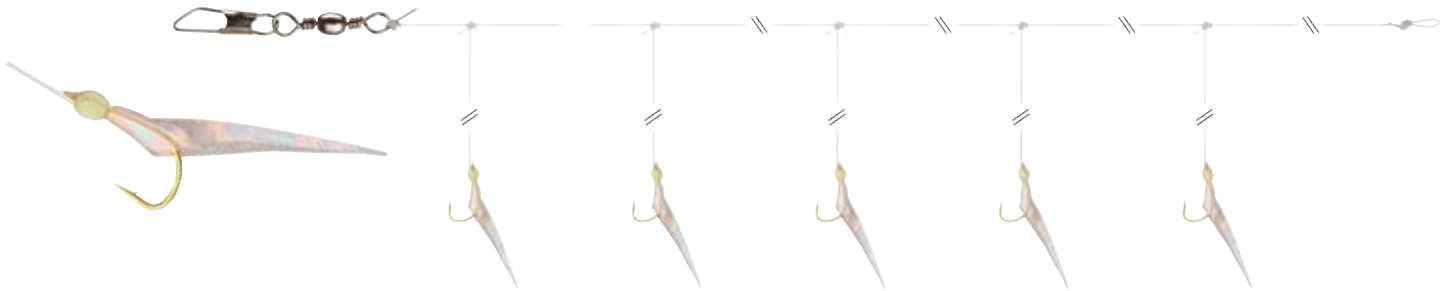

## GRANDWAVE HERRING RIG

### S RYBÍ KŮŽÍ | SVÍTÍCÍ

Klasický návazec vyrobený z reálné rybí kůže a svítících korálek. Ideální pro lov sledů u Baltského moře.

| Prod. č.  | Barva | Délka návazce cm | Velikost háčku | Ø vlasce mm | Ø boční rameno mm | Obsah ks |
|-----------|-------|------------------|----------------|-------------|-------------------|----------|
| 16517-235 | glow  | 135.0            | 10             | 0.40        | 0.30              | 1        |

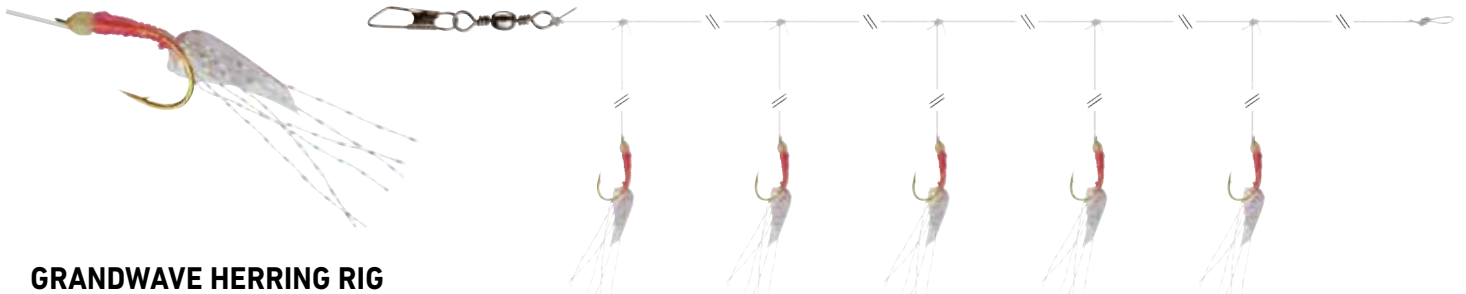

## GRANDWAVE HERRING RIG

### RŮŽOVÁ-SVÍTÍCÍ

Klasický silikonový návazec se svítícími korálky. Ideální pro lov sledů u Baltského moře.

| Prod. č.  | Barva     | Délka návazce cm | Velikost háčku | Ø vlasce mm | Ø boční rameno mm | Obsah ks |
|-----------|-----------|------------------|----------------|-------------|-------------------|----------|
| 16517-236 | pink glow | 135.0            | 10             | 0.40        | 0.30              | 1        |

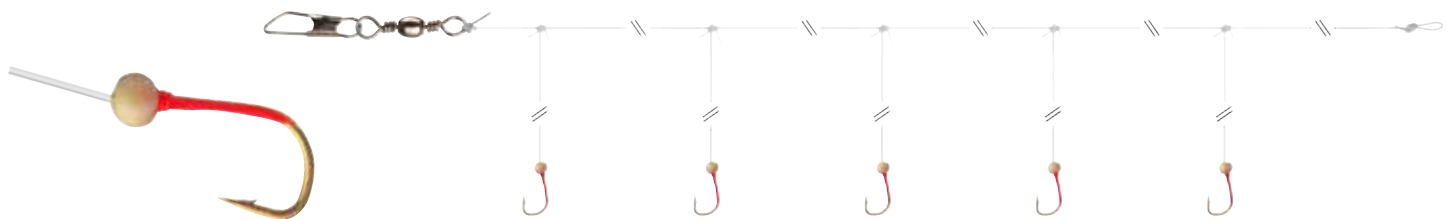

## GRANDWAVE HERRING RIG MICRO

### SUPER-JEMNÉ

Extrémně jemný návazec s malými háčky – ideální, když sledí moc neloví a chtějí spíše malou návnadu. Tento návazec využijete také pro lov smačků jako nástražních rybek.

| Prod. č.  | Délka návazce cm | Velikost háčku | Ø vlasce mm | Ø boční rameno mm | Obsah ks |
|-----------|------------------|----------------|-------------|-------------------|----------|
| 16517-237 | 135.0            | 14             | 0.26        | 0.20              | 1        |



# SUPPLY RANGE 2024









## OBRATLÍKY & KARABINKY



### TOURNAMENT D-SNAP SWIVEL D

#### OBRATLÍK | KARABINKA TYPU D

Populární ocelová karabinka D-Snap je nyní dostupná také s přidaným obratlíkem. Perfektní pro wobblery a jigové hlavičky. Široký tvar zajistí bezproblémovou akci nástrahy.

| Prod. č.  | Velikost obratlíku | Nosnost kg | Obsah ks |
|-----------|--------------------|------------|----------|
| 16513-000 | 7                  | 13.0       | 7        |
| 16513-001 | 5                  | 20.0       | 7        |
| 16513-002 | 4                  | 25.0       | 7        |



### TOURNAMENT D-SNAP

#### KARABINKA NA NÁSTRAHY

Kvalitní karabinka vyrobená z pružinové oceli, vhodná pro jigové hlavičky a wobblery. Široké zakřivení neomezuje pohyb nástrahy.

| Prod. č.  | Velikost obratlíku | Nosnost kg | Obsah ks |
|-----------|--------------------|------------|----------|
| 16512-000 | S                  | 13.0       | 10       |
| 16512-001 | M                  | 20.0       | 10       |
| 16512-002 | L                  | 25.0       | 10       |





### TOURNAMENT D-SNAP SWIVEL W

OBRATLÍK | KARABINKA TYPU W

Extrémně silná W-Snap karabinka je vyrobená z nerezové oceli a dostupná i s obratlíkem. Široký tvar je skvělý pro použití s woblery nebo jigy a zajišťuje bezproblémové používání.

| Prod. č.  | Velikost obratlíku | Nosnost kg | Obsah ks |
|-----------|--------------------|------------|----------|
| 16513-200 | 7                  | 9.0        | 7        |
| 16513-201 | 5                  | 20.0       | 7        |
| 16513-202 | 4                  | 32.0       | 7        |



### TOURNAMENT W-SNAP

KARABINKA NA NÁSTRAHY

Velmi silná karabinka se širokým rozpětím je vyrobená z pružné oceli. Je perfektní pro rybaření s plugy a jigy. Široké rozpětí zabezpečuje volný pohyb nástrah. Velikost L se perfektně hodí pro nástrahy jerkbait i velké plugy.

| Prod. č.  | Velikost obratlíku | Délka mm | Nosnost kg | Obsah ks |
|-----------|--------------------|----------|------------|----------|
| 16512-200 | S                  | 9        | 9.0        | 10       |
| 16512-201 | M                  | 12       | 20.0       | 10       |
| 16512-202 | L                  | 16       | 32.0       | 10       |



## NO KNOT CONNECTOR

### BEUZLOVÝ SYSTÉM

Pro bezuzlové spojení pletených šňůr k obratlíku. Jednoduše zacvaknete spojku s obratlíkem. Použitím spojovače uzlů získáte téměř 100% síly v tahu!

| Prod. č.  | Velikost obratlíku | Nosnost kg | Obsah ks |
|-----------|--------------------|------------|----------|
| 14905-001 | S                  | 7.0        | 10       |
| 14905-000 | M                  | 12.0       | 10       |



## EGG SNAP SWIVEL

### OBRTLÍK

Premiové obratlíky v japonském stylu. Extrémně do široka otevřený tvar podporuje akci nástrahy. Výsledkem je častější úlovek. Perfektní pro lehký až středně těžký lov s gumovými nástrahami a woblery.

| Prod. č.  | Velikost obratlíku | Nosnost kg | Obsah ks |
|-----------|--------------------|------------|----------|
| 14905-708 | 8                  | 7.0        | 10       |
| 14905-704 | 4                  | 15.0       | 10       |
| 14905-701 | 1                  | 25.0       | 10       |



## NO KNOT FAST LOCK SWIVEL

### OBRTLÍK | S BEUZLOVÝM KONEKTOREM

Velmi silná karabinka, rozšířená v místě pro navázání vlasce nebo šňůry. Perfektní pro lov s woblery a gumovými nástrahami. Karabinka má velkou sílu a odolnost v tahu.

| Prod. č.  | Velikost obratlíku | Nosnost kg | Obsah ks |
|-----------|--------------------|------------|----------|
| 14905-010 | S                  | 7.0        | 8        |
| 14905-004 | M                  | 9.0        | 8        |
| 14905-002 | L                  | 12.0       | 8        |



## FAST LOCK SWIVEL

### OBRTLÍK

Tento obratlík se snadným otevřením pro rychlé použití, je skvělý na montáže ke krmítkům a různým návazcům

| Prod. č.  | Velikost obratlíku | Nosnost kg | Obsah ks |
|-----------|--------------------|------------|----------|
| 14905-410 | 10                 | 7.0        | 10       |
| 14905-406 | 6                  | 13.0       | 10       |
| 14905-402 | 2                  | 18.0       | 10       |
| 14905-401 | 1                  | 33.0       | 10       |
| 14905-400 | 1/0                | 42.0       | 10       |



## EGG SNAP

### KARABINKA NA NÁSTRAHY

Premiové karabiny v japonském stylu. Extrémně do široka otevřená karabinky podporují akci nástrahy. Výsledkem je častější úlovek. Perfektní pro lehký až středně těžký rybolov.

| Prod. č.  | Velikost obratlíku | Nosnost kg | Obsah ks |
|-----------|--------------------|------------|----------|
| 14905-608 | 8                  | 7.0        | 10       |
| 14905-604 | 4                  | 15.0       | 10       |
| 14905-601 | 1                  | 25.0       | 10       |



## FAST ATTACH SNAP

### OBRTLÍK S KARABINKOU

Tento obratlík má otevřenou karabinku pro snadné upevnění, hodí se na montáže ke krmítkům a různým návazcům.

| Prod. č.  | Velikost obratlíku | Nosnost kg | Obsah ks |
|-----------|--------------------|------------|----------|
| 14905-802 | S                  | 12.0       | 10       |
| 14905-801 | M                  | 14.0       | 10       |
| 14905-800 | L                  | 22.0       | 10       |



## FAST LOCK SNAP

### KARABINKA NA NÁSTRAHY

Kvalitní, silná karabinka, s širokým rozpětím. Hodí se pro lov s gumovými nástrahami a woblery. Široká křivka umožňuje výraznou akci nástrahy.

| Prod. č.  | Velikost obratlíku | Nosnost kg | Obsah ks |
|-----------|--------------------|------------|----------|
| 14905-510 | 10                 | 7.0        | 10       |
| 14905-506 | 6                  | 13.0       | 10       |
| 14905-502 | 2                  | 18.0       | 10       |
| 14905-501 | 1                  | 25.0       | 10       |
| 14905-500 | 1/0                | 42.0       | 10       |



## SUPER SAFE LURE SWIVEL TYPE II

### OBRTLÍK S BEZPEČNOSTNÍ KARABINKOU | EXTRA-SILNÉ

Tento extrémně silný a premiový obratlík je určený především pro lov s velkými gumovými nástrahami, woblery atd. Díky speciálnímu designu je otevření při rybaření téměř nemožné. Skandinávští rybáři po mnoho let věří tomuto typu obratlíků a používají jej pro lov velkých štik a candátů.

| Prod. č.  | Velikost obratlíku | Nosnost kg | Obsah ks |
|-----------|--------------------|------------|----------|
| 14905-304 | 4                  | 10.0       | 10       |
| 14905-302 | 2                  | 28.0       | 10       |
| 14905-301 | 1/0                | 55.0       | 8        |
| 14905-300 | 2/0                | 70.0       | 7        |





### EASY SNAP SWIVEL

#### OBRATLÍK

Klasický obratlík s karabinkou, který lze snadno otevřít a zavřít. Perfektní pro lov s přírodní nástrahou.

| Prod. č.  | Velikost obratlíku | Nosnost kg | Obsah ks |
|-----------|--------------------|------------|----------|
| 14905-212 | 12                 | 8.0        | 10       |
| 14905-208 | 8                  | 12.0       | 10       |
| 14905-204 | 4                  | 16.0       | 10       |
| 14905-202 | 2                  | 22.0       | 10       |



### EASY ROLL SWIVEL

#### OBRATLÍK

Kvalitní obratlíky z pevného materiálu s enormní lineární silou.

| Prod. č.  | Velikost obratlíku | Nosnost kg | Obsah ks |
|-----------|--------------------|------------|----------|
| 14905-108 | 8                  | 19.0       | 10       |
| 14905-106 | 6                  | 30.0       | 10       |
| 14905-104 | 4                  | 35.0       | 8        |
| 14905-102 | 2                  | 43.0       | 8        |



### TOURNAMENT SPLIT RING

#### ZPLOŠTĚLÝ KROUŽEK

Kroužky špičkové kvality vyrobené z nerezavějící oceli - odolné, spolehlivé. V naší nabídce najdete velikost vhodnou snad na všechny typy rybaření. Made in Japan!

| Prod. č.  | Ø mm | Nosnost kg | Obsah ks |
|-----------|------|------------|----------|
| 16520-001 | 4.7  | 5.4        | 20       |
| 16520-002 | 5.4  | 8.8        | 18       |
| 16520-003 | 6.1  | 12.6       | 16       |
| 16520-004 | 7.1  | 27.9       | 14       |
| 16520-005 | 8.4  | 59.8       | 12       |
| 16520-006 | 10.4 | 64.9       | 10       |

### TOURNAMENT D'JIG JIGHEAD

#### JIGOVÁ HLAVIČKA | KULATÉ | S HÁČKEM SAQSAS

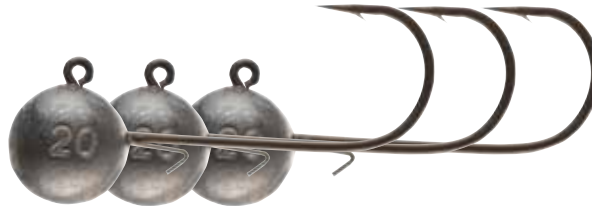
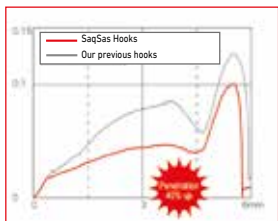

| Prod. č.  | Velikost háčku | Hmotnost g | Obsah ks |
|-----------|----------------|------------|----------|
| 16524-205 | 2/0            | 5.0        | 3        |
| 16524-207 | 2/0            | 7.5        | 3        |
| 16524-210 | 2/0            | 10.0       | 3        |
| 16524-215 | 2/0            | 15.0       | 3        |
| 16524-220 | 2/0            | 20.0       | 2        |
| 16524-230 | 2/0            | 30.0       | 2        |
| 16524-405 | 4/0            | 5.0        | 3        |
| 16524-407 | 4/0            | 7.5        | 3        |
| 16524-410 | 4/0            | 10.0       | 3        |
| 16524-415 | 4/0            | 15.0       | 3        |
| 16524-420 | 4/0            | 20.0       | 2        |
| 16524-430 | 4/0            | 30.0       | 2        |

DAIWA představuje D-Jigheads, řadu různých jigových hlav prvotřídní kvality, které pokrývají téměř všechny oblasti použití v lovu na rybičku. Speciální držák nástrahy na dřívku háčku zajišťuje optimální montáž umělé nástrahy a redukuje škody, které jsou obvykle způsobené konvenčními jigovými hlavami s olověným upevněním hrotu. Vybaveny ultra ostrým háčkem SaqSas.

## HÁČKY

### HÁČKY TOURNAMENT SNELLED

S háčky Tournament vám nabízíme kompletní sérii navázaných i nenavázaných háčků z Japonska. Maximálně jsme se soustředili na dodržení našich vysokých standardů - každý navázaný háček je jednotlivě zkontrolován na pevnost uzlu v tahu. Použili jsme pouze špičkové japonské materiály. Skutečně luxusní háčky od firmy DAIWA!



### HÁČKY TOURNAMENT EEL

BRONZOVÁ BARVA HÁČKU | DÉLKA 60CM

| Prod. č.  | Barva   | Velikost háčku | Délka návazce cm | Ø vlasce mm | Obsah ks |
|-----------|---------|----------------|------------------|-------------|----------|
| 14452-001 | bronzed | 1              | 60               | 0.35        | 10       |
| 14452-002 | bronzed | 2              | 60               | 0.35        | 10       |
| 14452-004 | bronzed | 4              | 60               | 0.33        | 10       |
| 14452-006 | bronzed | 6              | 60               | 0.30        | 10       |
| 14452-008 | bronzed | 8              | 60               | 0.25        | 10       |



### HÁČKY TOURNAMENT FEEDER

STŘÍBRNÁ BARVA HÁČKU | DÉLKA 70CM

| Prod. č.  | Barva  | Velikost háčku | Délka návazce cm | Ø vlasce mm | Obsah ks |
|-----------|--------|----------------|------------------|-------------|----------|
| 14464-004 | silver | 4              | 70               | 0.23        | 10       |
| 14464-006 | silver | 6              | 70               | 0.23        | 10       |
| 14464-008 | silver | 8              | 70               | 0.20        | 10       |
| 14464-010 | silver | 10             | 70               | 0.20        | 10       |
| 14464-012 | silver | 12             | 70               | 0.18        | 10       |



### HÁČKY TOURNAMENT BREEM

ČERVENÁ BARVA HÁČKU | DÉLKA 70CM

| Prod. č.  | Barva | Velikost háčku | Délka návazce cm | Ø vlasce mm | Obsah ks |
|-----------|-------|----------------|------------------|-------------|----------|
| 14456-004 | red   | 4              | 70               | 0.23        | 10       |
| 14456-006 | red   | 6              | 70               | 0.20        | 10       |
| 14456-008 | red   | 8              | 70               | 0.20        | 10       |
| 14456-010 | red   | 10             | 70               | 0.18        | 10       |
| 14456-012 | red   | 12             | 70               | 0.16        | 10       |



### HÁČKY TOURNAMENT FEEDER

ČERNÁ BARVA HÁČKU | DÉLKA 80CM

| Prod. č.  | Barva | Velikost háčku | Délka návazce cm | Ø vlasce mm | Obsah ks |
|-----------|-------|----------------|------------------|-------------|----------|
| 14455-004 | black | 4              | 80               | 0.23        | 10       |
| 14455-006 | black | 6              | 80               | 0.23        | 10       |
| 14455-008 | black | 8              | 80               | 0.20        | 10       |
| 14455-010 | black | 10             | 80               | 0.18        | 10       |
| 14455-012 | black | 12             | 80               | 0.18        | 10       |



### HÁČKY TOURNAMENT TROUT

STŘÍBRNÁ BARVA HÁČKU | DÉLKA 60CM

| Prod. č.  | Barva  | Velikost háčku | Délka návazce cm | Ø vlasce mm | Obsah ks |
|-----------|--------|----------------|------------------|-------------|----------|
| 14459-002 | silver | 2              | 60               | 0.25        | 10       |
| 14459-004 | silver | 4              | 60               | 0.25        | 10       |
| 14459-006 | silver | 6              | 60               | 0.23        | 10       |
| 14459-008 | silver | 8              | 60               | 0.20        | 10       |
| 14459-010 | silver | 10             | 60               | 0.18        | 10       |



### HÁČKY TOURNAMENT TROUT

STŘÍBRNÁ BARVA HÁČKU | DÉLKA 120CM

| Prod. č.  | Barva  | Velikost háčku | Délka návazce cm | Ø vlasce mm | Obsah ks |
|-----------|--------|----------------|------------------|-------------|----------|
| 14460-002 | silver | 2              | 120              | 0.25        | 10       |
| 14460-004 | silver | 4              | 120              | 0.25        | 10       |
| 14460-006 | silver | 6              | 120              | 0.23        | 10       |
| 14460-008 | silver | 8              | 120              | 0.20        | 10       |
| 14460-010 | silver | 10             | 120              | 0.18        | 10       |



### HÁČKY TOURNAMENT CARP

ČERNÁ BARVA HÁČKU | DÉLKA 60CM

| Prod. č.  | Barva | Velikost háčku | Délka návazce cm | Ø vlasce mm | Obsah ks |
|-----------|-------|----------------|------------------|-------------|----------|
| 14450-001 | black | 1              | 60               | 0.33        | 10       |
| 14450-002 | black | 2              | 60               | 0.30        | 10       |
| 14450-004 | black | 4              | 60               | 0.25        | 10       |
| 14450-006 | black | 6              | 60               | 0.25        | 10       |
| 14450-008 | black | 8              | 60               | 0.23        | 10       |



### HÁČKY TOURNAMENT MAGGOT

ČERVENÁ BARVA HÁČKU | DÉLKA 50CM

| Prod. č.  | Barva | Velikost háčku | Délka návazce cm | Ø vlasce mm | Obsah ks |
|-----------|-------|----------------|------------------|-------------|----------|
| 14463-010 | red   | 10             | 50               | 0.16        | 10       |
| 14463-012 | red   | 12             | 50               | 0.14        | 10       |
| 14463-014 | red   | 14             | 50               | 0.12        | 10       |
| 14463-016 | red   | 16             | 50               | 0.10        | 10       |



### HÁČKY TOURNAMENT CORN

ZLATÁ BARVA HÁČKU | DÉLKA 60CM

| Prod. č.  | Barva | Velikost háčku | Délka návazce cm | Ø vlasce mm | Obsah ks |
|-----------|-------|----------------|------------------|-------------|----------|
| 14454-001 | gold  | 1              | 60               | 0.33        | 10       |
| 14454-002 | gold  | 2              | 60               | 0.03        | 10       |
| 14454-004 | gold  | 4              | 60               | 0.25        | 10       |
| 14454-006 | gold  | 6              | 60               | 0.25        | 10       |
| 14454-008 | gold  | 8              | 60               | 0.23        | 10       |



### HÁČKY TOURNAMENT COMPETITION

STŘÍBRNÁ BARVA HÁČKU | DÉLKA 40CM

| Prod. č.  | Barva  | Velikost háčku | Délka návazce cm | Ø vlasce mm | Obsah ks |
|-----------|--------|----------------|------------------|-------------|----------|
| 14457-010 | silver | 10             | 40               | 0.14        | 10       |
| 14457-012 | silver | 12             | 40               | 0.14        | 10       |
| 14457-014 | silver | 14             | 40               | 0.12        | 10       |
| 14457-016 | silver | 16             | 40               | 0.10        | 10       |
| 14457-018 | silver | 18             | 40               | 0.10        | 10       |



### HÁČKY TOURNAMENT SBIROLINO

ČERVENÁ BARVA HÁČKU | DÉLKA 250CM

| Prod. č.  | Barva | Velikost háčku | Délka návazce cm | Ø vlasce mm | Obsah ks |
|-----------|-------|----------------|------------------|-------------|----------|
| 14461-002 | red   | 2              | 250              | 0.25        | 10       |
| 14461-004 | red   | 4              | 250              | 0.23        | 10       |
| 14461-006 | red   | 6              | 250              | 0.20        | 10       |
| 14461-008 | red   | 8              | 250              | 0.20        | 10       |
| 14461-010 | red   | 10             | 250              | 0.18        | 10       |



### HÁČKY TOURNAMENT ROACH

STŘÍBRNÁ BARVA HÁČKU | DÉLKA 60CM

| Prod. č.  | Barva  | Velikost háčku | Délka návazce cm | Ø vlasce mm | Obsah ks |
|-----------|--------|----------------|------------------|-------------|----------|
| 14458-010 | silver | 10             | 60               | 0.16        | 10       |
| 14458-012 | silver | 12             | 60               | 0.14        | 10       |
| 14458-014 | silver | 14             | 60               | 0.12        | 10       |
| 14458-016 | silver | 16             | 60               | 0.10        | 10       |





## HÁČKY TOURNAMENT WORM

BRONZOVÁ BARVA HÁČKU | DÉLKA 60CM

| Prod. č.  | Barva   | Velikost háčku | Délka návazce cm | Ø vlasce mm | Obsah ks |
|-----------|---------|----------------|------------------|-------------|----------|
| 14453-001 | bronzed | 1              | 60               | 0.35        | 10       |
| 14453-002 | bronzed | 2              | 60               | 0.35        | 10       |
| 14453-004 | bronzed | 4              | 60               | 0.33        | 10       |
| 14453-006 | bronzed | 6              | 60               | 0.30        | 10       |
| 14453-008 | bronzed | 8              | 60               | 0.25        | 10       |
| 14453-010 | bronzed | 10             | 60               | 0.25        | 10       |



## HÁČKY TOURNAMENT ZANDER

STŘÍBRNÁ BARVA HÁČKU | DÉLKA 70CM

| Prod. č.  | Barva  | Velikost háčku | Délka návazce cm | Ø vlasce mm | Obsah ks |
|-----------|--------|----------------|------------------|-------------|----------|
| 14462-200 | silver | 2/0            | 70               | 0.33        | 10       |
| 14462-100 | silver | 1/0            | 70               | 0.30        | 10       |
| 14462-001 | silver | 1              | 70               | 0.30        | 10       |
| 14462-002 | silver | 2              | 70               | 0.25        | 10       |
| 14462-004 | silver | 4              | 70               | 0.23        | 10       |



## DAIWA SOKKOU KNOT TOOL

KONEKTOR NA VLASEC

**Snadno - rychle - lehce - Sokkou!**

Sokkou - japonský výraz pro snadno a rychle - toto označení pro našeho nového pomocníka je přesné. Sokkou knot-tool (navazovací pomůcka) - sváže monofilní návazec a pletenou hlavní šňůru během vteřin. S trochou cviku lze tento navazovač používat i se zavřenými očima nebo za tmy. Za větrného počasí nebo v zimě je téměř nemožné monofilní návazec a šňůru svázat dohromady, s nástrojem Sokkou to není problém. Je použitelný na monofilní návazce až do průměru 0.40mm a pletenky do průměru 0.25mm.

Nepostradatelný nástroj, který nechybí v žádném rybářském boxu našeho týmového rybáře.

Detailní návod je nakreslen na krabici nebo doporučujeme instruktážní video na internetu.

| Prod. č.  | Barva  | Obsah ks |
|-----------|--------|----------|
| 15800-205 | yellow | 1        |



## HÁČKY SAMURAI SNELLED

S programem navázaných háčků Samurai nabízí DAIWA kompletní řadu prémiových, předpřipravených háčků, které jsou individuálně přizpůsobeny jednotlivým cíleným rybám, nebo rybolovné technice. Vysoký standard kvality garantuje optimální bezpečnost při zdolávání. Každý návazec je individuálně zkontrolován, kvůli pevnosti v tahu. Háčky Samurai poskytují vynikající poměr cena/výkon.

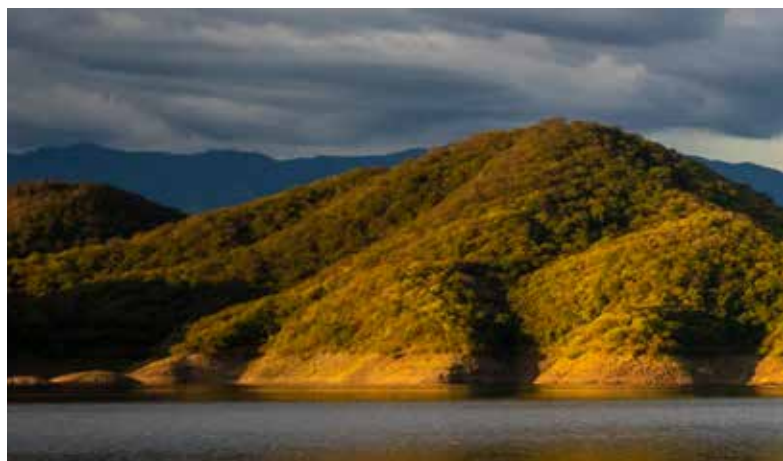

### HÁČKY SAMURAI EEL

BRONZOVÁ BARVA HÁČKU | DÉLKA 50CM

| Prod. č.  | Barva   | Velikost háčku | Délka návazce cm | Ø vlasce mm | Obsah ks |
|-----------|---------|----------------|------------------|-------------|----------|
| 14810-001 | bronzed | 1              | 50               | 0.35        | 10       |
| 14810-002 | bronzed | 2              | 50               | 0.33        | 10       |
| 14810-004 | bronzed | 4              | 50               | 0.30        | 10       |
| 14810-006 | bronzed | 6              | 50               | 0.30        | 10       |
| 14810-008 | bronzed | 8              | 50               | 0.25        | 10       |
| 14810-010 | bronzed | 10             | 50               | 0.25        | 10       |



### HÁČKY SAMURAI FEEDER

ČERNÁ BARVA HÁČKU | DÉLKA 100CM

| Prod. č.  | Barva | Velikost háčku | Délka návazce cm | Ø vlasce mm | Obsah ks |
|-----------|-------|----------------|------------------|-------------|----------|
| 14805-004 | black | 4              | 100              | 0.23        | 10       |
| 14805-006 | black | 6              | 100              | 0.20        | 10       |
| 14805-008 | black | 8              | 100              | 0.20        | 10       |
| 14805-010 | black | 10             | 100              | 0.18        | 10       |
| 14805-012 | black | 12             | 100              | 0.16        | 10       |



### HÁČKY SAMURAI METHOD FEEDER

ČERNÁ BARVA HÁČKU | DÉLKA 120CM

| Prod. č.  | Barva | Velikost háčku | Délka návazce cm | Ø vlasce mm | Obsah ks |
|-----------|-------|----------------|------------------|-------------|----------|
| 14807-004 | black | 4              | 120              | 0.20        | 6        |
| 14807-006 | black | 6              | 120              | 0.20        | 6        |
| 14807-008 | black | 8              | 120              | 0.18        | 6        |
| 14807-010 | black | 10             | 120              | 0.18        | 6        |



### HÁČKY SAMURAI PELLET FEEDER

ČERNÁ BARVA HÁČKU | DÉLKA 70CM

| Prod. č.  | Barva | Velikost háčku | Délka návazce cm | Ø vlasce mm | Obsah ks |
|-----------|-------|----------------|------------------|-------------|----------|
| 14808-004 | black | 4              | 70               | 0.23        | 6        |
| 14808-006 | black | 6              | 70               | 0.20        | 6        |
| 14808-008 | black | 8              | 70               | 0.20        | 6        |
| 14808-010 | black | 10             | 70               | 0.18        | 6        |
| 14808-012 | black | 12             | 70               | 0.18        | 6        |



### HÁČKY SAMURAI POWER FEEDER

STŘÍBRNÁ BARVA HÁČKU | DÉLKA 85CM

| Prod. č.  | Barva  | Velikost háčku | Délka návazce cm | Ø vlasce mm | Obsah ks |
|-----------|--------|----------------|------------------|-------------|----------|
| 14806-002 | silver | 2              | 85               | 0.25        | 10       |
| 14806-004 | silver | 4              | 85               | 0.23        | 10       |
| 14806-006 | silver | 6              | 85               | 0.20        | 10       |
| 14806-008 | silver | 8              | 85               | 0.20        | 10       |
| 14806-010 | silver | 10             | 85               | 0.18        | 10       |



### HÁČKY SAMURAI TROUT

STŘÍBRNÁ BARVA HÁČKU | DÉLKA 60CM

| Prod. č.  | Barva  | Velikost háčku | Délka návazce cm | Ø vlasce mm | Obsah ks |
|-----------|--------|----------------|------------------|-------------|----------|
| 14800-002 | silver | 2              | 60               | 0.25        | 10       |
| 14800-004 | silver | 4              | 60               | 0.25        | 10       |
| 14800-006 | silver | 6              | 60               | 0.23        | 10       |
| 14800-008 | silver | 8              | 60               | 0.20        | 10       |
| 14800-010 | silver | 10             | 60               | 0.18        | 10       |



### HÁČKY SAMURAI TROUT

STŘÍBRNÁ BARVA HÁČKU | DÉLKA 120CM

| Prod. č.  | Barva  | Velikost háčku | Délka návazce cm | Ø vlasce mm | Obsah ks |
|-----------|--------|----------------|------------------|-------------|----------|
| 14801-002 | silver | 2              | 120              | 0.25        | 10       |
| 14801-004 | silver | 4              | 120              | 0.25        | 10       |
| 14801-006 | silver | 6              | 120              | 0.23        | 10       |
| 14801-008 | silver | 8              | 120              | 0.20        | 10       |
| 14801-010 | silver | 10             | 120              | 0.18        | 10       |



### HÁČKY SAMURAI TROUT SBIROLINO

ČERVENÁ BARVA HÁČKU | DÉLKA 280CM

| Prod. č.  | Barva | Velikost háčku | Délka návazce cm | Ø vlasce mm | Obsah ks |
|-----------|-------|----------------|------------------|-------------|----------|
| 14802-002 | red   | 2              | 280              | 0.23        | 10       |
| 14802-004 | red   | 4              | 280              | 0.23        | 10       |
| 14802-006 | red   | 6              | 280              | 0.20        | 10       |
| 14802-008 | red   | 8              | 280              | 0.18        | 10       |
| 14802-010 | red   | 10             | 280              | 0.18        | 10       |





### HÁČKY SAMURAI MAGGOT

STŘÍBRNÁ BARVA HÁČKU | DÉLKA 50CM

| Prod. č.  | Barva  | Velikost háčku | Délka návazce cm | Ø vlasce mm | Obsah ks |
|-----------|--------|----------------|------------------|-------------|----------|
| 14814-010 | silver | 10             | 50               | 0.16        | 10       |
| 14814-012 | silver | 12             | 50               | 0.14        | 10       |
| 14814-014 | silver | 14             | 50               | 0.12        | 10       |
| 14814-016 | silver | 16             | 50               | 0.10        | 10       |
| 14814-018 | silver | 18             | 50               | 0.08        | 10       |



### HÁČKY SAMURAI CARP

ČERNÁ BARVA HÁČKU | DÉLKA 70CM

| Prod. č.  | Barva | Velikost háčku | Délka návazce cm | Ø vlasce mm | Obsah ks |
|-----------|-------|----------------|------------------|-------------|----------|
| 14803-002 | black | 2              | 70               | 0.30        | 10       |
| 14803-004 | black | 4              | 70               | 0.28        | 10       |
| 14803-006 | black | 6              | 70               | 0.23        | 10       |
| 14803-008 | black | 8              | 70               | 0.23        | 10       |



### HÁČKY SAMURAI SWEET CORN

ZLATÁ BARVA HÁČKU | DÉLKA 70CM

| Prod. č.  | Barva | Velikost háčku | Délka návazce cm | Ø vlasce mm | Obsah ks |
|-----------|-------|----------------|------------------|-------------|----------|
| 14804-001 | gold  | 1              | 70               | 0.35        | 10       |
| 14804-002 | gold  | 2              | 70               | 0.30        | 10       |
| 14804-004 | gold  | 4              | 70               | 0.28        | 10       |
| 14804-006 | gold  | 6              | 70               | 0.23        | 10       |
| 14804-008 | gold  | 8              | 70               | 0.23        | 10       |
| 14804-010 | gold  | 10             | 70               | 0.20        | 10       |



### HÁČKY SAMURAI ROACH

ČERVENÁ BARVA HÁČKU | DÉLKA 60CM

| Prod. č.  | Barva | Velikost háčku | Délka návazce cm | Ø vlasce mm | Obsah ks |
|-----------|-------|----------------|------------------|-------------|----------|
| 14813-008 | red   | 8              | 60               | 0.18        | 10       |
| 14813-010 | red   | 10             | 60               | 0.16        | 10       |
| 14813-012 | red   | 12             | 60               | 0.14        | 10       |
| 14813-014 | red   | 14             | 60               | 0.12        | 10       |
| 14813-016 | red   | 16             | 60               | 0.10        | 10       |





## HÁČKY SAMURAI WORM

ČERVENÁ BARVA HÁČKU | DÉLKA 60CM

| Prod. č.  | Barva | Velikost háčku | Délka návazce cm | Ø vlasce mm | Obsah ks |
|-----------|-------|----------------|------------------|-------------|----------|
| 14809-001 | red   | 1              | 60               | 0.35        | 10       |
| 14809-002 | red   | 2              | 60               | 0.33        | 10       |
| 14809-004 | red   | 4              | 60               | 0.30        | 10       |
| 14809-006 | red   | 6              | 60               | 0.30        | 10       |
| 14809-008 | red   | 8              | 60               | 0.25        | 10       |
| 14809-010 | red   | 10             | 60               | 0.25        | 10       |



## HÁČKY SAMURAI ZANDER

STŘÍBRNÁ BARVA HÁČKU | DÉLKA 70CM

| Prod. č.  | Barva  | Velikost háčku | Délka návazce cm | Ø vlasce mm | Obsah ks |
|-----------|--------|----------------|------------------|-------------|----------|
| 14812-100 | silver | 1/0            | 70               | 0.35        | 10       |
| 14812-001 | silver | 1              | 70               | 0.30        | 10       |
| 14812-002 | silver | 2              | 70               | 0.25        | 10       |
| 14812-004 | silver | 4              | 70               | 0.25        | 10       |

## NÁSTROJE & VYBAVENÍ

### DAIWA ROLL-UP MEASURING TAPE & UNHOOKING MAT

ODHÁČKOVACÍ MATRACE | S MĚŘICÍM PÁSMEM

Měřicí podložka, která se dá srolovat a snadno uschovat v transportní tašce. Použitý materiál je šetrný vůči rybám a snadno se čistí. Polstrování pod kolena chrání oblast kolen před špinou a vlhkostí. Transportní tašku je možné připnout k batohu nebo jiné tašce pomocí suchého zipu.

Materiál: polyester



| Prod. č.  | Délka měřidla cm | Obsah ks |
|-----------|------------------|----------|
| 15809-811 | 100              | 1        |



### DAIWA TAPELINE

MĚŘICÍ PÁSMO

Metr se zarážkou, měří v centimetrech i palcích. Délka: 150cm/60inch. Potažený voděodpudivou vrstvou, v karbonovém designu.

Materiál: PVC

| Prod. č.  | Délka měřidla cm | Délka měřidla inch | Obsah ks |
|-----------|------------------|--------------------|----------|
| 15809-000 | 150              | 60                 | 1        |

### DAIWA TOWEL

RUČNÍK | S PÁSKEM NA SUCHÝ ZIP



Tento malý, ale praktický ručník může být snadno připevněn k pásku u kalhot díky suchému zipu. Perfektní pro rychlé osušení rukou při rybolovu. Perte v pračce.

Materiál: polyester

| Prod. č.  | Velikost cm | Obsah ks |
|-----------|-------------|----------|
| 15803-060 | 28x20       | 1        |

## DAIWA MINI SPLITRING PLIERS



Perfektní pro malé a středně velké kroužky. Obzvlášť, pokud používáte malé nástrahy kolem 30-50mm délky, bývají běžné otvírače kroužků pro tyto maličké kroužky moc robustní. DAIWA mini kleště na otevírání kroužků dokážou otevřít i ty nejmenší, bez toho, aniž by je poškodily.

| Prod. č.  | Délka cm | Obsah ks |
|-----------|----------|----------|
| 16510-100 | 12.7     | 1        |

## DAIWA LANYARD

ŠŤŮRKA | S MĚŘICÍM PÁSMEM



Díky této klíčenke máte metr na měření úlovku vždy s sebou.

Materiál: polyester

| Prod. č.  | Délka měřidla cm | Obsah ks |
|-----------|------------------|----------|
| 15803-001 | 100              | 1        |

## DAIWA D'BRAID SCISSORS

NŮŽKY | NA MONOFILNÍ VLASCE A PLETENÉ ŠŤŮRY



Prémiové nůžky, které perfektně odstříhnou monofil, stejně tak i pletenou šňůru. Skvělý poměr cena/výkon.

| Prod. č.  | Délka cm | Obsah ks |
|-----------|----------|----------|
| 15803-070 | 11.0     | 1        |

## DAIWA D'LINE CLIPPER

KLIPPER NA VLASEC | NA MONOFILNÍ VLASCE



Malé, nerezové kleštičky pro odstříhnutí monofilů a návazců.

| Prod. č.  | Délka cm | Obsah ks |
|-----------|----------|----------|
| 15803-080 | 6.0      | 1        |

## DAIWA DIGITAL T-BAR SCALE

NEW

## DAIWA LURE & STINGER BOX

DIGITÁLNÍ VÁHA | ROZSAH VÁŽENÍ DO 50KG

MINI KRABÍČKA NA NÁSTRAHY | OBOUSTRANNÝ | SE SILIKONOVÝM TĚSNĚNÍM

Prémiová velmi přesná váha s rozsahem do 50kg – jednotky hmotnosti lze změnit z liber na kilogramy. Držák ve tvaru T je velmi praktický a nabízí snadnou manipulaci i při velkém zatížení. Horní očko lze zaháknout do stojanu/tripodu. S integrovaným teploměrem a paměťovou funkcí.



Tato krabička má po okrajích pásky z EVA materiálu, a tak můžete pohodlně a bezpečně uskladnit návazce, nástrahy s trojháčky, plandavky atd. Díky víčku se silikonovým uzávěr zůstane vše v suchu a bezpečí.

| Prod. č.  | Oblast vážení (max.) kg | Obsah ks |
|-----------|-------------------------|----------|
| 18860-251 | 50                      | 1        |

| Prod. č.  | Velikost cm | Obsah ks |
|-----------|-------------|----------|
| 15809-805 | 19x11x4     | 1        |

## DAIWA LURE & FLY BOX

MINI KRABÍČKA NA NÁSTRAHY | JEDNOSTRANNÝ | SE SILIKONOVÝM TĚSNĚNÍM

## DAIWA MAGNETIC HOOK BOX

KRABÍČKA NA HÁČKY | JEDNOSTRANNÝ | S MAGNETICKÝM DNEM



Tato krabička má po okrajích pásky z EVA materiálu, a tak můžete pohodlně a bezpečně uskladnit mušky, malé plandavky atd. Díky víčku, se silikonovým uzávěr zůstane vše v suchu a bezpečí i pokud by začalo silně pršet.

Tato malá krabička se perfektně hodí pro bezpečné a praktické uskladnění obratlíků, háčků atd. Magnet na dně zabraňuje nechtěné ztrátě malých dílů. Víčko se silikonovým uzávěrem zabraňuje vniknutí deště a vody.

| Prod. č.  | Velikost cm | Obsah ks |
|-----------|-------------|----------|
| 15809-810 | 15.5x8x2.5  | 1        |

| Prod. č.  | Velikost cm  | Obsah ks |
|-----------|--------------|----------|
| 15809-815 | 13.5x9.5x1.5 | 1        |



# BAGS & BOXES 2024







## TAŠKY & PŘÍSLUŠENSTVÍ

### DAIWA NEOPRENE ROD STRAP SET

SADA PÁSKŮ NA PRUT | S OTVOREM NA OČKO

Prémiový popruh na prut, který je vyrobený z extrémně flexibilního neoprénu. Pásek můžete díky jeho designu umístit přes očka prutu, a tak ho pořádně upevnit, aby neklouzal. Hodí se pro přívlačové, matchové a feederové pruty.

Materiál: 90% neopren, 10% nylon



| Prod. č.  | Velikost | Obsah setu ks |
|-----------|----------|---------------|
| 15803-050 | M        | 2             |

### DAIWA NEOPRENE ROD BELT SET

SADA PÁSKŮ NA PRUT | S OCHRANNÝM NÁVLEKEM

Špičkový set pásek na pruty s extra obalem pro ochranu špiček prutů. Ideální na transport kvalitních prutů.

Materiál: neopren



| Prod. č.  | Obsah setu ks |
|-----------|---------------|
| 15801-000 | 2             |

### DAIWA NEOPRENE REEL COVER

Prémiové neoprénové pouzdro na přívlačové navijáky je dostupné ve třech velikostech, stejně tak i pro baitcastové navijáky. Díky jeho designu můžete pouzdro použít i na naviják připevněný k prutu – perfektní pro bezpečný transport.

Materiál: 90% neopren, 10% nylon



### DAIWA NEOPRENE REEL COVER

POUZDRO CHRÁNÍČÍ NAVIJÁK | NA PŘÍVLAČOVÉ NAVIJÁKY

Velikost S je vhodná pro navijáky do 2500  
Velikost M se hodí pro navijáky velikosti 2500 - 4000  
Velikost L pokrývá navijáky 4500 - 8000

### DAIWA NEOPRENE REEL COVER

POUZDRO CHRÁNÍČÍ NAVIJÁK | NA BAITCASTOVÉ NAVIJÁKY

Model 15802-025 je určený pro baitcastové navijáky.

| Prod. č.  | Velikost cm | Verze                   | Obsah ks |
|-----------|-------------|-------------------------|----------|
| 15802-025 | 12x12.5     | Na baitcastové navijáky | 1        |

| Prod. č.  | Velikost | Velikost cm | Verze                      | Obsah ks |
|-----------|----------|-------------|----------------------------|----------|
| 15802-010 | S        | 17x15       | Na navijáky do vel. 2500   | 1        |
| 15802-015 | M        | 19x16       | Na navijáky vel. 2500-4000 | 1        |
| 15802-020 | L        | 23.5x18     | Na navijáky vel. 4500-8000 | 1        |

## DAIWA RIG POUCH

### POUZDRO NA MONTÁŽE

S oddělitelnými kapsami na surfové rybaření - mořské a kovové návazce apod.

Materiál: PVC



| Prod. č.  | Velikost cm |
|-----------|-------------|
| 15800-001 | 17x16x5     |



## DAIWA FIGHTING BELT

### POSTROJ

Bojový pás DAIWA je vhodný především na mořské rybaření a lov sumců. Díky své konstrukci lze použít všechny pruty - není ani nutné mít na prutu gimbal. Lehký, s minimálními nároky na skladovací a přepravní prostor - perfektní pro cestování letadlem.

Materiál: Postroj PVC; Transportní taška nylon

| Prod. č.  | Velikost cm |
|-----------|-------------|
| 15800-005 | 17x21x7     |

## DAIWA LANDING NET HANDLE

### PODBĚRÁKOVÁ RUKOJEŤ | TELESKOPICKÝ | KRÁTCE-DĚLENÉ

Kvalitní podběráková tyč vyrobená z karbonového vlákna, dělená na extrémně krátké sekce. Díky své krátké transportní délce může být tato rukojeť přepravována snadno v rybářské tašce. Vynikající pomocník do přístavů, nebo na vodní úseky, kde místo odkud rybaříte je vzdálené od vody.

Materiál: uhlíkové vlákno

| Prod. č.  | Délka rukojeti cm | Transportní délka cm | Díly | Hmotnost g |
|-----------|-------------------|----------------------|------|------------|
| 11920-360 | 360               | 46                   | 10   | 510        |
| 11920-420 | 420               | 72                   | 7    | 530        |
| 11920-535 | 535               | 72                   | 9    | 590        |



## DAIWA D-VEC WAVELOCK UMBRELLA

### RYBÁŘSKÝ DEŠTNÍK | KULATÉ | OBLOUK MĚŘÍ 250CM

DAIWA D-VEC Wavelock deštník, s rozpětím střechy 2.5m, je extrémně robustní a poskytuje rybářovi skvělou ochranu před deštěm díky silnému „wavelock“ materiálu. Všechny švy byly dvakrát prošity a zalepeny, takže nehrozí proniknutí vody přes švy a to ani v silných bouřkách. Pokud hledáte velmi odolný a bezpečný deštník, tak nový DAIWA Wavelock deštník je pro vás tou správnou volbou.

Materiál: Deštník polyester



| Prod. č.  | Velikost cm |
|-----------|-------------|
| 18801-250 | 250         |



## DAIWA EVA BAG

Tato DAIWA taškovina je určená pro bezpečnou a suchou přepravu zásob a různých drobných věcí, stejně tak i oblečení a bot. Tyto tašky můžete použít i pro přepravu vašeho úlovku. Materiál je 100% voděodolný a tašky mohou být prakticky složeny, takže nezaberou žádné místo, pokud je zrovna nepoužíváte. Materiál, odolný proti zápachu, se velmi snadno udržuje.

Materiál: Taška EVA

MULTI LOADER |  
SLOŽITELNÉ |  
VEL. M



| Prod. č.  | Velikost | Velikost cm |
|-----------|----------|-------------|
| 15809-125 | M        | 36x25x23    |

MULTI LOADER |  
SLOŽITELNÉ |  
VEL. L



| Prod. č.  | Velikost | Velikost cm |
|-----------|----------|-------------|
| 15809-145 | L        | 45x29x28    |

## DAIWA EVA BAITFISH BUCKET

NÁDOBA NA RYBKY | SLOŽITELNÉ | SE SÍŤOVANOU VLOŽKOU



Praktický skládací kyblík na nástražní rybičky je vyrobený z materiálu EVA a přesvědčí vás svými skvělými detaily. Sítka umístěná uvnitř může být snadno vytažena a umístěna do vody. Díky síťce můžou mít nástražní rybičky neustálý přísun čerstvé vody. Při vytažení vnitřní sítěky z kyblíku je ve spodní části zadržena voda, což ochrání vaše nástražní rybičky. Kyblík má malou vnější kapsu pro uskladnění vzduchovací pumpy. Pokud kyblík zrovna nepoužíváte, můžete ho snadno složit a nezabere vám žádné místo.

Dodáváno včetně 8m lana.

Materiál: Kyblík EVA

| Prod. č.  | Velikost cm |
|-----------|-------------|
| 15809-110 | 36x30       |

## DAIWA EVA BUCKET

NÁDOBA NA VODU | SLOŽITELNÉ

Tento malý, skládací, praktický, rybářský kyblík umožní rychlý přístup k vodě. Dlouhá šňůra má speciální protiskluzové zarážky, které zabraňují proklouzávání mezi prsty. Jeden konec šňůry je vybavený malým olůvkem, které garantuje ponoření celého kyblíku do vody.

Materiál: Kyblík EVA

| Prod. č.  | Velikost | Velikost cm |
|-----------|----------|-------------|
| 15809-120 | M        | 23x20       |



## DAIWA EVA BUCKET

RYBÁŘSKÉ VĚDRO | SLOŽITELNÉ | VEL. L

Tento skládací, voděodolný kyblík od DAIWA můžete použít na mnoho různých způsobů. Hodí se na míchání krmení, uskladnění vody, umístění suchých věcí, nebo třeba i muškařských šňůr, když lovíte štky na streamery.

Materiál: Kyblík EVA

| Prod. č.  | Velikost | Velikost cm |
|-----------|----------|-------------|
| 15809-115 | L        | 36x22       |



## DAIWA ROD BELT

### TRANSPORTNÍ POPRUH | NA 1 SESTAVENÝ PRUT

Užitečný a cenově dostupný pomocník - transportní pás s ramenním popruhem na 2 dílné pruty. Prut lze jednoduše a rychle zabalit do neoprenového pásu tak, aby se jednotlivé díly nepoškodily - perfektní na přepravu luxusních a drahých prutů. Pokud ho nepotřebujete, lze transportní pás složit do malého balíčku.

Materiál: Taška 90% neopren, 10% nylon



| Prod. č.  | Délka cm |
|-----------|----------|
| 15809-010 | 78.0     |



## DAIWA 1 ROD BAG

### PEVNÝ OBAL NA PRUT | NA 1 SESTAVENÝ PRUT

Tento obal na prut je vyrobený v designu splétaného karbonového vlákna a perfektně chrání váš prut před poškozením. Díky polopevné vnější schránce jsou jak prut, tak i naviják perfektně chráněny před možným poškozením při přepravě. Malá boční kapsa na suchý zip poskytuje dostatek místek pro podběrák a jiné příslušenství. Díky speciálnímu dnu můžete tento obal na prut bezpečně postavit.

Silně vypoilstrovaný ramenní popruh je velice pohodlný i na delší nošení. V závislosti na délce je toto pouzdro vhodné pro pruty v délce 2.40m a 3.00m.

Materiál: Taška polypropylen



| Prod. č.  | Délka cm | Verze                  |
|-----------|----------|------------------------|
| 15809-325 | 145      | Na jeden prut do 2.70m |
| 15809-345 | 157      | Na jeden prut do 3.00m |

## ROD STRAP SET

**NEW**

### SADA PÁSKŮ NA PRUT

Klasické robustní pásky na pruty se zapínáním na suchý zip – snadné upevnění. Hodí se pro všechny druhy prutů a mohou zůstat na rukojeti během rybolovu.

Materiál: Suchý zip

| Prod. č.  | Velikost cm | Obsah setu ks |
|-----------|-------------|---------------|
| 15803-200 | 23x2        | 2             |



## DAIWA ROD CASE

V závislosti na konkrétním modelu poskytuje tento polotvrdý obal na prut dostatek prostoru pro dva, až tři připravené pruty.  
Materiál absorbuje otřesy, a ochrání tak vaše pruty před vnějšími hrozbami.

Široký ramenní popruh je dostatečně pohodlný i na delší přenášení.

Materiál: Taška polyester, PVC potah



### DAIWA 2 ROD CASE

POLOPEVNÉ POUZDRO NA PRUTY | NA 2 SESTAVENÉ PRUTY

| Prod. č.  | Délka cm | Verze                 |
|-----------|----------|-----------------------|
| 15801-225 | 128      | Na dva pruty do 2.40m |
| 15801-245 | 145      | Na dva pruty do 2.70m |

### DAIWA 3 ROD CASE

POLOPEVNÉ POUZDRO NA PRUTY | NA 3 SESTAVENÉ PRUTY

| Prod. č.  | Délka cm | Verze                 |
|-----------|----------|-----------------------|
| 15801-325 | 128      | Na tři pruty do 2.40m |
| 15801-345 | 145      | Na tři pruty do 2.70m |

### DAIWA EXTENSION 1 ROD BAG

PEVNÝ OBAL NA PRUT | NA 1 SESTAVENÝ PRUT

Lehké polotvrdé pouzdro s pevným dnem. Díky speciální konstrukci lze obal použít pro navázané pruty o délce 2.10m až 3.10m. Horní část lze upravit na délku pomocí suchého zipu.

Materiál: Taška PVC; Vnitřní podšívka polyester

| Prod. č.  | Velikost cm | Verze                |
|-----------|-------------|----------------------|
| 15808-310 | 130x19x10   | Na jeden 7-10ft prut |



## DAIWA D-VEC GLOBAL TRAVEL WHEEL BAG

**NEW**

### TRANSPORTNÍ TAŠKA

Velmi kvalitní, velká a robustní cestovní taška se dvěma velkými přihrádkami. Do spodní přihrádky můžete snadno uložit cestovní pruty, navijáky, nástrahy atd. Díky bočnímu vyztužení a silnému polstrování v horní části je vaše náčiní dokonale chráněno. Horní přihrádka nabízí prostor pro oblečení, boty atd.

Extra velká kolečka a robustní výsuvná rukojeť se starají o snadnou přepravu tašky i po nerovném terénu. K tašce lze připevnit dva boční popruhy, které zajišťují bezpečné uložení a ochranu zipu i při velkém zatížení. Extra velké zipy jsou vyrobeny z ABS materiálu a nepodléhají korozi – navíc lze oba hlavní oddíly uzamknout.

Díky délce 98cm lze v této tašce přepravovat i cestovní pruty (např. 3-dílné 8,6' pruty Popper), které jsou obvykle pro většinu ostatních tašek příliš velké – ideální pro rybářské výpravy do Norska i do teplých oblastí.

Materiál: polyester



| Prod. č.  | Velikost<br>cm |
|-----------|----------------|
| 15808-000 | 98x40x46       |





# D-BOX

DAIWA TACKLE SYSTEM

## D-BOX TACKLE SYSTEM

S plastovými krabičkami D-Box Tackle System nabízí DAIWA širokou škálu prvotřídních robustních krabiček na bižuterii v různých velikostech, které se ideálně hodí pro nástrahy a další příslušenství. Díky zcela utěsněnému víku a zavíracím přezkám na všech čtyřech stranách je obsah dokonale chráněn před vodou. Všechny krabičky jsou vyrobeny z recyklovaného plastu.



## D-BOX SS TACKLE SYSTEM

NEW

KRABIČKA NA NÁSTRAHY / PŘÍSLUŠENSTVÍ | SMALL SHALLOW | SE SILIKONOVÝM TĚSNĚNÍM



| Prod. č.  | Model | Rozměry vnějších cm | Hmotnost g |
|-----------|-------|---------------------|------------|
| 14310-000 | SS    | 21.7x16.4x3.3       | 240        |

## D-BOX SR TACKLE SYSTEM

NEW

KRABIČKA NA NÁSTRAHY / PŘÍSLUŠENSTVÍ | SMALL REGULAR | SE SILIKONOVÝM TĚSNĚNÍM



| Prod. č.  | Model | Rozměry vnějších cm | Hmotnost g |
|-----------|-------|---------------------|------------|
| 14310-005 | SR    | 21.7x16.4x4.8       | 225        |



## D-BOX SD TACKLE SYSTEM

**NEW**

KRABÍČKA NA NÁSTRAHY / PŘÍSLUŠENSTVÍ | SMALL DEEP | SE SILIKONOVÝM TĚSNĚNÍM



| Prod. č.  | Model | Rozměry vnějších cm | Hmotnost g |
|-----------|-------|---------------------|------------|
| 14310-010 | SD    | 21.7x16.4x9.0       | 375        |

## D-BOX MR TACKLE SYSTEM

**NEW**

KRABÍČKA NA NÁSTRAHY / PŘÍSLUŠENSTVÍ | MEDIUM REGULAR | SE SILIKONOVÝM TĚSNĚNÍM



| Prod. č.  | Model | Rozměry vnějších cm | Hmotnost g |
|-----------|-------|---------------------|------------|
| 14311-005 | MR    | 26.7x16.7x4.8       | 260        |

## D-BOX MS TACKLE SYSTEM

**NEW**

KRABÍČKA NA NÁSTRAHY / PŘÍSLUŠENSTVÍ | MEDIUM SHALLOW | SE SILIKONOVÝM TĚSNĚNÍM



| Prod. č.  | Model | Rozměry vnějších cm | Hmotnost g |
|-----------|-------|---------------------|------------|
| 14311-000 | MS    | 26.7x16.7x3.3       | 275        |

## D-BOX MD TACKLE SYSTEM

**NEW**

KRABÍČKA NA NÁSTRAHY / PŘÍSLUŠENSTVÍ | MEDIUM DEEP | SE SILIKONOVÝM TĚSNĚNÍM



| Prod. č.  | Model | Rozměry vnějších cm | Hmotnost g |
|-----------|-------|---------------------|------------|
| 14311-010 | MD    | 26.7x16.7x9.0       | 510        |





## D-BOX LS TACKLE SYSTEM

NEW

KRABÍČKA NA NÁSTRAHY / PŘÍSLUŠENSTVÍ | LARGE SHALLOW | SE SILIKONOVÝM TĚSNĚNÍM



| Prod. č.  | Model | Rozměry vnějších cm | Hmotnost g |
|-----------|-------|---------------------|------------|
| 14312-000 | LS    | 34.4x21.5x3.3       | 465        |

## D-BOX LR TACKLE SYSTEM

NEW

KRABÍČKA NA NÁSTRAHY / PŘÍSLUŠENSTVÍ | LARGE REGULAR | SE SILIKONOVÝM TĚSNĚNÍM



| Prod. č.  | Model | Rozměry vnějších cm | Hmotnost g |
|-----------|-------|---------------------|------------|
| 14312-005 | LR    | 34.4x21.5x4.8       | 416        |

## D-BOX LSU TACKLE SYSTEM

NEW

KRABÍČKA NA NÁSTRAHY / PŘÍSLUŠENSTVÍ | LARGE SHALLOW UNIVERSAL | SE SILIKONOVÝM TĚSNĚNÍM



| Prod. č.  | Model | Rozměry vnějších cm | Hmotnost g |
|-----------|-------|---------------------|------------|
| 14313-000 | LSU   | 34.4x21.5x3.3       | 741        |

## D-BOX LD TACKLE SYSTEM

NEW

KRABÍČKA NA NÁSTRAHY / PŘÍSLUŠENSTVÍ | LARGE DEEP | SE SILIKONOVÝM TĚSNĚNÍM



| Prod. č.  | Model | Rozměry vnějších cm | Hmotnost g |
|-----------|-------|---------------------|------------|
| 14312-010 | LD    | 34.4x21.5x9.0       | 608        |

## D-BOX SSU TACKLE SYSTEM

NEW

KRABÍČKA NA NÁSTRAHY / PŘÍSLUŠENSTVÍ | SMALL SHALLOW UNIVERSAL | SE SILIKONOVÝM TĚSNĚNÍM



| Prod. č.  | Model | Rozměry vnějších cm | Hmotnost g |
|-----------|-------|---------------------|------------|
| 14313-005 | SSU   | 21.7x16.4x3.3       | 365        |



14313-005  
14313-000

## WATERPROOF SEALED UNIT CASE

Tyto velmi kvalitní krabičky na bižuterii jsou vyrobeny z nárazuvzdorného materiálu ABS a jsou extrémně odolné. Díky těsnění na víku do nich nemůže vniknout voda a všechny části uvnitř jsou dokonale chráněny před vlhkostí a vodou. Krabičky jsou dodávány s pasujícími magnetickými podložkami, které lze snadno použít pro další ochranu obsahu – ideální pro háčky, obratlíky, krimpky atd. Základny boxů jsou konstruovány tak, aby bylo možné dvě krabičky vzájemně spojit. K dispozici v plochém (zeleném) a vysokém (červeném) provedení. Vyrobeno v Japonsku.



## WATERPROOF SEALED UNIT CASE

**NEW**

3 PŘIHRÁDKY | S MAGNETICKOU FÓLIÍ



| Prod. č.  | Barva       | Velikost cm |
|-----------|-------------|-------------|
| 14413-300 | green smoke | 11x6.5x1.3  |
| 14413-305 | red smoke   | 11x6.5x1.8  |

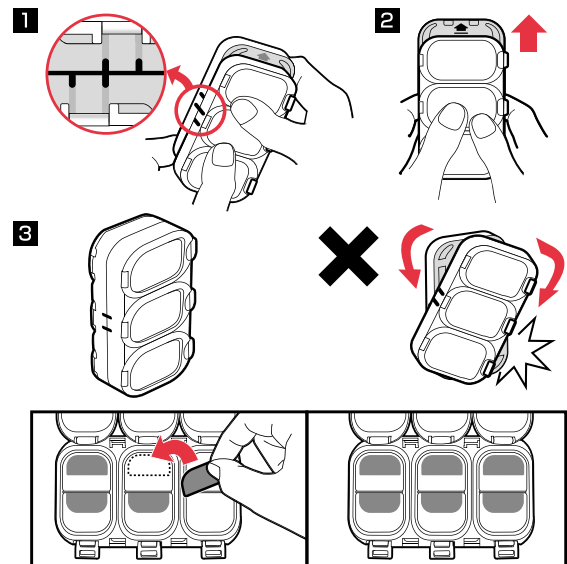

## WATERPROOF SEALED UNIT CASE

**NEW**

6 PŘIHRÁDEK | S MAGNETICKOU FÓLIÍ



| Prod. č.  | Barva       | Velikost cm |
|-----------|-------------|-------------|
| 14413-600 | green smoke | 11x6.5x1.3  |
| 14413-605 | red smoke   | 11x6.5x1.8  |

## WATERPROOF SEALED UNIT CASE

**NEW**

9 PŘIHRÁDEK | S MAGNETICKOU FÓLIÍ



| Prod. č.  | Barva       | Velikost cm |
|-----------|-------------|-------------|
| 14413-900 | green smoke | 11x6.5x1.3  |
| 14413-905 | red smoke   | 11x6.5x1.8  |





# CARP PROGRAM 2024

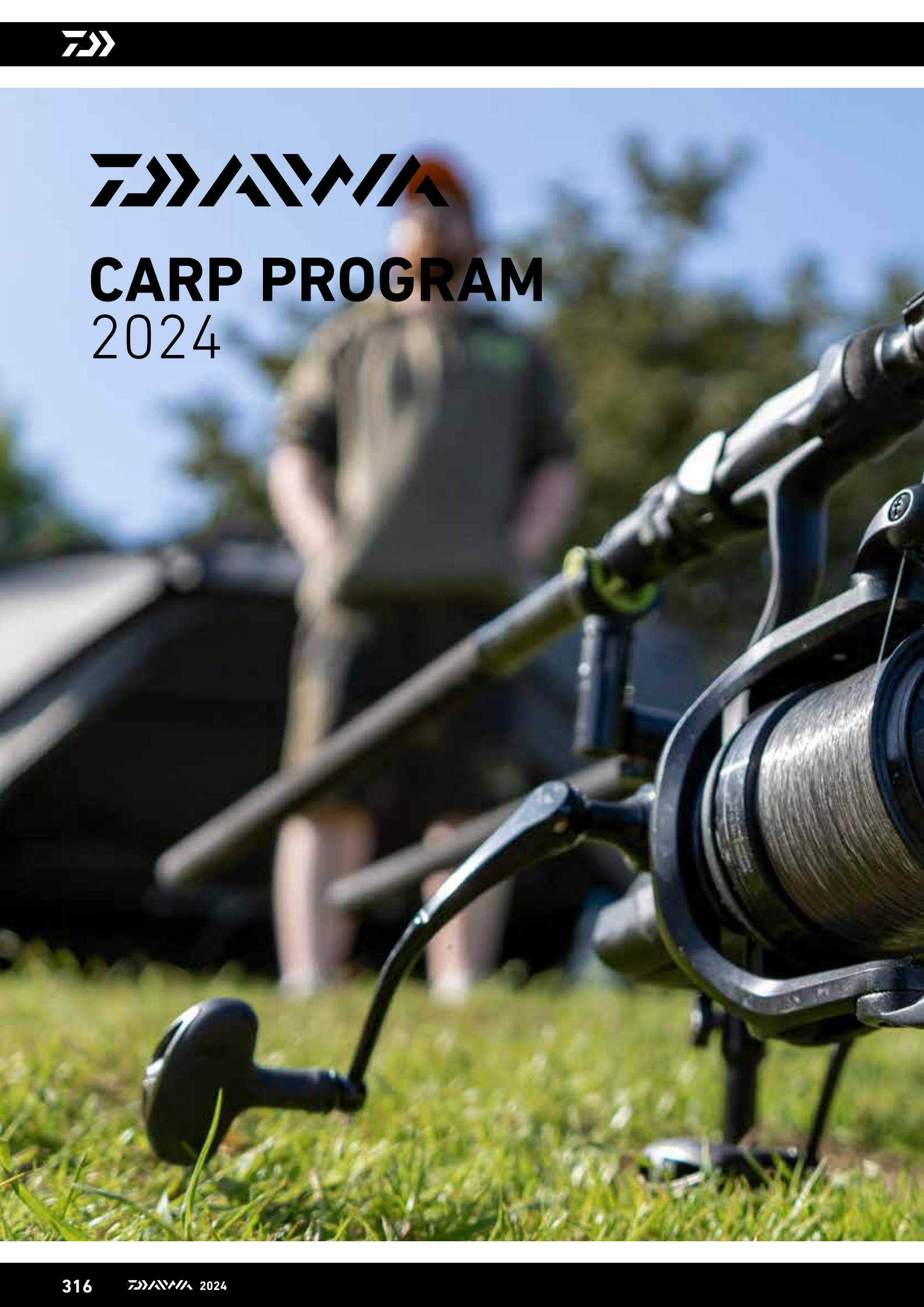









## TAŠKY A VYBAVENÍ INFINITY SYSTEM

Tato vysoce funkční řada batohů, tašek a pouzder byla vyvinuta tak, aby vyhovovala potřebám moderních lovců kaprů, ať už pro krátké vycházky nebo dlouhé týdenní výpravy. S pomocí konzultantů napříč EU jsme pečlivě zkoumali, co nosíte, jak s tím rybaříte a dokonce jak to ukládáte do bivaku.

Při navrhování tašek jsme pečlivě zvažovali velikost a hloubku kapes a to, jaké boxy na bižuterii kapraři používají, aby vše do sebe pasovalo. Každá taška nebo pouzdro má vnitřní PVC nebo termo podšívku a všechny jsou snadno čistitelné.

Tašky disponují také dvěma transportními poutky a odnímatelným ramenním popruhem. Všechny tři nové tašky ze systému Infinity mají stejnou výšku a dají se umístit pod lehátko. Také mají pevné víko, které může být použito jako stoleček nebo pracovní plocha pro umístění předmětů, které je potřeba mít během rybaření po ruce. Každá taška má také PVC dno pro ochranu před vlhkem od země.

Nová pouzdra na pruty byla navržena tak, aby měla dostatek místa pro snadné ukládání a vyndávání sestavených prutů. Poskytují dostatek prostoru a ochrany i pro ty největší kaprové navijáky.



## ZAVAZADLA INFINITY SYSTEM



Dodáváno bez obsahu



Dodáváno bez obsahu

### INFINITY® SYSTEM LOW LEVEL RUCKSACK

#### KAPROVÁ TAŠKA | S BATOHOVÝM TRANSPORTNÍM SYSTÉMEM

Pro ty, kteří chtějí jít na více odlehlá rybářská místa, nabízí prostorný IS Low Level Rucksack perfektní komfort – i při transportu na velké vzdálenosti. Tento batoh je navržen tak, aby pasoval k většině oblíbených plastových boxů na trhu stejně tak jako k pouzdrům z řady Infinite System. To umožňuje přizpůsobit vaše vybavení tak, aby vyhovovalo vašim individuálním potřebám při rybolovu. Batoh byl navržen tak, aby se vešel pod většinu lehátek.

Disponuje zapuštěným vrškem, který lze použít jako stoleček a pracovní plochu. Zvýšený okraj přitom zajišťuje bezpečné uložení věcí a zabraňuje jejich sklouznutí a spadnutí. Vnitřní PVC materiál se snadno čistí a PVC základna napomáhá ochraně před mokrem a vlhkou půdou. Tento batoh obsahuje 3 vnější kapsy – 2 dlouhé postranní kapsy a 1 menší samostatnou kapsu nahoře. Jsou vyrobeny tak, aby pojmuly plastové boxy a menší EVA pouzdra na příslušenství, hrazdy atd.

Hlavní prostor je navržen tak, aby pojmul 4 střední pouzdra IS medium accessory pouches nebo 2 velká pouzdra, což ve výsledku poskytuje kompletní a flexibilní úložný systém.

S polstrovaným ramenním popruhem a polstrovanými transportními poutky.

Materiál: Vnější materiál polyester (600D); Vnitřní podšívka PVC; Dno PVC

- Vyroben tak, aby pojmul nejoblíbenější plastové boxy na bižuterii a pouzdra IS
- Tvrdý vršek, který může být použit jako stoleček a pracovní plocha
- Pasuje pod většinu lehátek • Extra velká vnější kapsa na plastový box na bižuterii, hrazdy atd.
- Snadné čištění

| Prod. č.  | Velikost cm |
|-----------|-------------|
| 18850-300 | 53x50x27    |

### INFINITY® SYSTEM LOW LEVEL CARRYALL

#### KAPROVÁ TAŠKA

Taška IS Low Level Carryall je navržena, aby byla hlavní jednotkou pro úschovu rybářského vybavení pro všechny lovce kaprů. Většina oblíbených plastových boxů na bižuterii perfektně pasuje do této tašky, stejně jako všechna pouzdra Modular z řady IS najdou v této tašce vhodné místo. Taška disponuje tvrdým víkem s okrajem pro přípravu montáží a bezpečné udržení malých součástí bižuterie při ruce. Vnitřní povrch z PVC se snadno čistí a PVC základna chrání před vlhkostí ze země.

Taška má tři vnější kapsy na plastové boxy, menší EVA pouzdra na bižuterii, vidličky, signalizátory atd. Vnitřní prostor je navržen tak, aby pojmul čtyři střední nebo dvě velká pouzdra z řady IS. Ideální flexibilita na krátké i delší rybářské výpravy. S odnímatelným ramenním popruhem a dvěma polstrovanými transportními poutky.

Materiál: Vnější materiál polyester (600D); Vnitřní podšívka PVC; Dno PVC

- Vyroben tak, aby pojmul nejoblíbenější plastové boxy na bižuterii a pouzdra IS
- Tvrdý vršek, který může být použit jako stoleček a pracovní plocha
- Pasuje pod většinu lehátek
- Extra velká vnější kapsa na plastový box na bižuterii, hrazdy atd.
- Snadné čištění

| Prod. č.  | Velikost cm |
|-----------|-------------|
| 18850-200 | 64x39x27    |



**INFINITY**  
SYSTEM



Dodáváno bez obsahu



## INFINITY® SYSTEM BREW & OVERNIGHT COOK BAG

SKLADOVACÍ TAŠKA | PRO PŘÍSLUŠENSTVÍ K VAŘENÍ & KEMPOVÁNÍ

Perfektní taška na bezpečné nošení základních věcí na vaření na krátké vycházky. Polo-pevné víko je vynikající jako stoleček nebo pracovní plocha a PVC základna napomáhá ochraně před mokrem, vlhkou půdou a špínou.

Hlavní prostor je rozdělen na 3 části pro nošení různých předmětů: vaříče, konvíčky a plynové bomby. 2 vnitřní přihrádky jsou ze snadno čistitelného termo materiálu, který udržuje jídlo v chladu a čistotě. Síťovina pod víkem může pojmout v případě potřeby talíř. Dodává se s vnitřní PVC taškou na všechny základní věci na vaření – a může být také skladována odděleně od hlavní tašky pro zajištění hygieny.

Materiál: Taška polyester (600D); Dno PVC

- S přídatnou PVC taškou
- Tvrdé víko, které může být použito jako stoleček a pracovní plocha
- Pasuje pod většinu lehátek
- Snadné čištění

| Prod. č.  | Velikost cm |
|-----------|-------------|
| 18850-400 | 26x26x27    |

## INFINITY® SYSTEM EVA ACCESSORY POUCH SET

SADA TAŠEK ACCESSORY BAG SET | VEL. S

Sada skládající se z 1 malého EVA pouzdra a 2 mini EVA pouzder, které jsou ideální na úschovu příslušenství jako jsou otlůvka atd. a perfektně pasují do středního pouzdra na příslušenství. Všechny pouzdra disponují čířým víkem pro rychlou identifikaci jejich obsahu.

Obě EVA pouzdra jsou navrženy tak, aby pasovaly do kapes tašky IS Low Level Carryall nebo batohu IS Rucksack.

Materiál: Taška EVA

- 3 oddělená EVA pouzdra
- Ideální na menší předměty
- Voděodolný EVA materiál
- Vyrobeny tak, aby pasovaly do tašek IS

| Prod. č.  | Velikost cm | Obsah setu ks |
|-----------|-------------|---------------|
| 18850-010 | 15x10x8     | 3             |





## INFINITY® SYSTEM ACCESSORY POUCH

### TAŠKA NA PŘÍSLUŠENSTVÍ | VEL. M

Střední verze je perfektní na úschovu většiny příslušenství jako jsou indikátory, markery atd. Všechny pouzdra jsou navrženy tak, aby pasovaly do batohu IS Rucksack a tašky IS Low Level carryall. 4 pouzdra se vejdou do hlavního prostoru tašky Low Level carryall. Jejich velikost je stejná jako velikost nejprodávanějších boxů na příslušenství a mohou být použity dohromady s těmito boxy jako součást celého systému. Jsou také zevnitř potaženy PVC, takže se snadno čistí.

Materiál: Taška polyester (600D); Vnitřní podšívka PVC

- Vyrobeny pro použití s ostatními IS pouzdry
- 4 pouzdra se vejdou do IS Carryall nebo IS Rucksack
- Perfektní ve spojení s IS EVA pouzdry
- PVC vnitřní potah

| Prod. č.  | Velikost | Velikost cm |
|-----------|----------|-------------|
| 18850-050 | M        | 25x20x10    |



## INFINITY® EVA COOL BAG

### TAŠKA ACCESSORY & BAIT BAG

Chladicí taška má podobnou velikost jako EVA Tackle Container, ale obsahuje speciální izolační vrstvu po stranách, která udržuje nástrahy, potraviny atd. v chladu. Vnitřní stěny lze snadno čistit. Tuhé víko lze použít jako malý stoleček nebo například podložku pod návazce.

Materiál: Taška EVA

| Prod. č.  | Velikost cm | Hmotnost g | Obsah ks |
|-----------|-------------|------------|----------|
| 18885-005 | 42x32x26    | 1360       | 1        |



Dodáváno bez obsahu

## INFINITY® SYSTEM ACCESSORY & COOL POUCH

### TAŠKA ACCESSORY & BAIT BAG | S TEPELNOU IZOLACÍ | VEL. L

Velká taška IS Large Accessory má stejný profil jako střední model, akorát má dvojnásobnou výšku (ostatní rozměry jsou stejné) a je potažena termo fólií, díky které je tato taška perfektní na transport jídla a návnad (pojme až 5kg boilies). Do hlavního prostoru batohu IS Rucksack a tašky IS Low Level carryall se vejdou maximálně dvě tyto tašky. Tak se můžete dokonale připravit na plánovanou vycházku k vodě a využít úšchovný prostor na maximum.

Materiál: Taška polyester (600D)

- Vyrobeno pro použití s ostatními IS pouzdry
- Termo potah
- Snadné čištění

| Prod. č.  | Velikost | Velikost cm |
|-----------|----------|-------------|
| 18850-100 | L        | 25x20x21    |



## INFINITY® EVA TACKLE MANAGER

### KAPROVÁ TAŠKA

Velká voděodolná taška vyrobená z 2mm silného EVA materiálu. Robustní tuhé víko lze použít jako stoleček nebo například podložku pod návazce. Obě vnitřní kapsy, které jsou vyrobeny z tuhého EVA materiálu, jsou připevněny pomocí klipu k hlavní tašce a díky svému oddělení nabízejí prostor pro bižuterii, návazce, zátěže atd. Ve spodní části zůstává dostatek prostoru pro bezpečné uložení hlásičů apod.

Materiál: Taška EVA

| Prod. č.  | Velikost cm | Obsah ks |
|-----------|-------------|----------|
| 18885-010 | 42x32x26    | 1        |



## INFINITY® SYSTEM ROD BAG

Pouzdra na pruty řady Infinite System byly navrženy s dostatečným prostorem pro snadné ukládání a vyndávání navázaných prutů. Poskytli jsme dostatek prostoru a ochrany pro snadné a bezpečné uložení i těch největších kaprových navijáků.

## INFINITY® SYSTEM 3 ROD BAG

KAPROVÉ POUZDRO NA PRUTY | NA 3 SESTAVENÉ PRUTY



Toto pouzdro na pruty bylo navrženo na bezpečnou úschovu a transport 3 sestavených prutů. K dispozici jsou modely na 10ft, 12ft a 13ft pruty. Pouzdro má dvě vnitřní přepážky a nabízí dostatek místa na ochranu prutů při přepravě. Na jednom konci má dvě otevřené kapsy a na druhém konci dvě poutka pro transport dalších dvou prutů v samostatných obalech. Disponuje také kapsou na vidličky, podběrák atd. S odnímatelným ramenním popruhem a transportními poutky.

Materiál: Taška polyester (600D)

- Pro 3 sestavené pruty
- Překryvaná kapsa
- Odnímatelný ramenní popruh

| Prod. č.  | Velikost cm | Verze             |
|-----------|-------------|-------------------|
| 18851-010 | 170x25x12   | Na tři 10ft pruty |
| 18851-012 | 200x25x12   | Na tři 12ft pruty |
| 18851-013 | 215x25x12   | Na tři 13ft pruty |





## INFINITY® SYSTEM MULTI LENGTH 1 ROD BAG

### KAPROVÉ POUZDRO NA PRUTY | NA 1 SESTAVENÝ PRUT

Toto chytré pouzdro pojme jeden prut o délce 10', 12' nebo 13' s 50mm naváděcím očkem. Horní část pouzdra může být nastavena tak, aby odpovídala délce prutu. Dá se použít jako přídatné pouzdro na prut k pouzdra IS holdalls na 3 pruty, čímž můžete zvětšit množství transportovaných prutů v případě potřeby.

Materiál: Taška polyester (600D)

- Pojme 10', 12' a 13ft pruty s 50mm naváděcím očkem
- Plně polstrované pro optimální ochranu
- Konstrukce ze dvou částí

| Prod. č.  | Velikost cm | Verze            |
|-----------|-------------|------------------|
| 18851-050 | 200x22x12   | Na 10-13ft pruty |

## KONCEPT EXTENSION

S rostoucí popularitou prodloužitelných 9' a 10' kaprových prutů DAIWA klade důraz na sortiment prutů a pouzder na pruty s označením 'EXTENSION'. Jejich hlavní výhodou je mnohem kratší transportní délka.



## INFINITY® SYSTEM EXTENSION 3 ROD BAG

### KAPROVÉ POUZDRO NA PRUTY | NA 3 SESTAVENÉ PRUTY

Toto nové pouzdro na pruty s nastavitelnou délkou bylo navrženo na bezpečný transport 3 sestavených kaprových prutů. Pouzdro má dvě vnitřní přepážky a nabízí dostatek místa na ochranu prutů při přepravě. Na jednom konci má dvě otevřené kapsy a na druhém konci dvě poutka pro transport dalších dvou prutů v samostatných obalech. Disponuje také kapsou na vidličky, podběrák atd. S odnímatelným ramenním popruhem a transportními poutky.

Materiál: Taška polyester (600D)

- Pro 3 sestavené 9ft nebo 10ft kaprové pruty
- Překryvaná kapsa
- Odnímatelný ramenní popruh

| Prod. č.  | Velikost cm | Verze               |
|-----------|-------------|---------------------|
| 18851-003 | 130x25x12   | Na tři 9-10ft pruty |



## DAIWA FOLDING UNHOOKING MAT

### ODHÁČKOVACÍ MATRACE | SLOŽITELNÉ

Bohatě polstrovaná podložka, která je navržena pro maximální skladnost během transportu. Je vyrobena kompletně z PVC, čímž se minimalizuje pohlcování pachů. Podložka má vestavěnou kapsu například na peán nebo desinfekci. Disponuje také vestavěnou podložkou pod kolena, která chrání vaše kolena před vodou a špínou během klečení při focení.

Materiál: PVC

| Prod. č.  | Velikost cm |
|-----------|-------------|
| 18860-020 | 127x72x27   |



## DAIWA FLOATING WEIGH SLING

### VÁŽICÍ TAŠKA | PLOVOUCÍ

Vážicí taška vyrobená z kombinace síťoviny a polyesterového materiálu s vestavěnými plováky, které umožňují bezpečné vypuštění ryby. Reflexní proužky napomáhají identifikovat tento sak ve tmě.

Dodává se se zesíleným provázkem a mosazným závitem pro našroubování na vidličku.

Materiál: polyester

| Prod. č.  | Velikost cm |
|-----------|-------------|
| 18860-010 | 136x40x42   |





## DAIWA CARP FLOATING UNHOOKING MAT

ODHÁČKOVACÍ MATRACE | PLOVOUCÍ FLOATING

Velká, voděodolná, plovoucí a polstrovaná odháčkovací podložka pro uvolnění ve vodě. Protizápachový PVC materiál lze snadno čistit. Podložku je možné v horní části uzavřít, aby se zabránilo vyskočení ryby. Se dvěma oky pro bezpečné upevnění ve spodní části.

Vybavena dlouhým transportním poutkem pro optimální přepravu k vodě.

Materiál: polyester, PVC potah

| Prod. č.  | Velikost<br>cm |
|-----------|----------------|
| 18860-025 | 100x65x22      |



## BLACK WIDOW FREE FLOW FOLDING WEIGH SLING

VÁŽICÍ TAŠKA | PLOVOUCÍ | SLOŽITELNÉ

Prostorově úsporná, skládací vážicí taška s hliníkovými tyčemi. Síťovaný materiál zajišťuje rychlý a kvalitní průtok vody a navíc rychle schne.

Materiál: polyester



| Prod. č.  | Velikost<br>cm |
|-----------|----------------|
| 18860-011 | 115x56         |



# INFINITY®



11990-180

11990-185

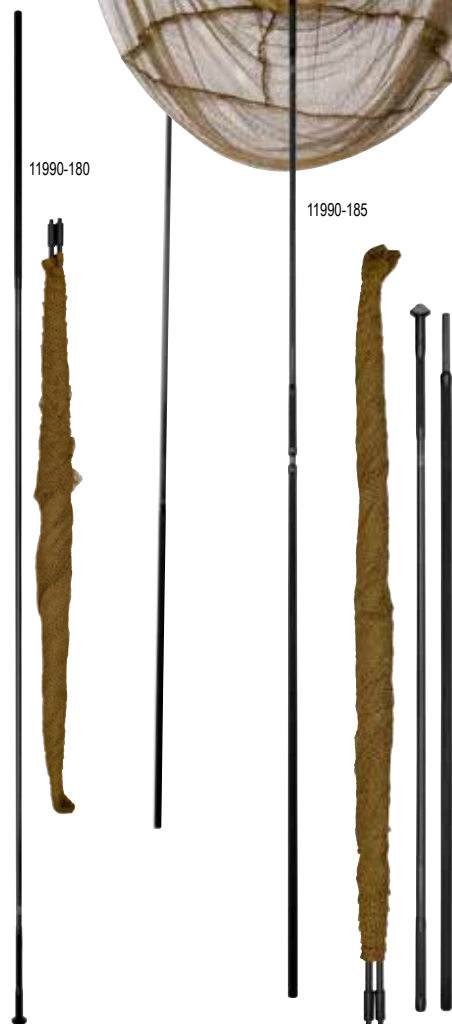

## KAPROVÝ PODBĚRÁK INFINITY

Kaprové podběráky Infinity disponují velice lehkou a tenkou rukojetí z uhlíkových vláken o délce 1.80m. Úchyty ze smršťovačky zajišťují perfektní úchop. Délka ramen je 105cm a hloubka sítě 85cm, takže podběrák nabízí dostatek prostoru i na opravdu velké ryby.

Vybaven CNC obráběným hliníkovým středovým křížem.

### INFINITY® CARP LANDING NET

#### KAPROVÝ PODBĚRÁK | S 1-DÍLNOU RUKOJETÍ

| Prod. č.  | Délka cm | Transportní délka cm | Velikost cm | Hloubka sítě cm | Síťovina mm | Díly |
|-----------|----------|----------------------|-------------|-----------------|-------------|------|
| 11990-180 | 180      | 177                  | 105x105     | 85              | 8           | 1    |

### INFINITY® CARP LANDING NET

#### KAPROVÝ PODBĚRÁK | S 2-DÍLNOU RUKOJETÍ

Dvoudílný model je ideální na lov z lodě.

| Prod. č.  | Délka cm | Transportní délka cm | Velikost cm | Hloubka sítě cm | Síťovina mm | Díly |
|-----------|----------|----------------------|-------------|-----------------|-------------|------|
| 11990-185 | 180      | 88                   | 105x105     | 85              | 8           | 2    |



# CROSSCAST

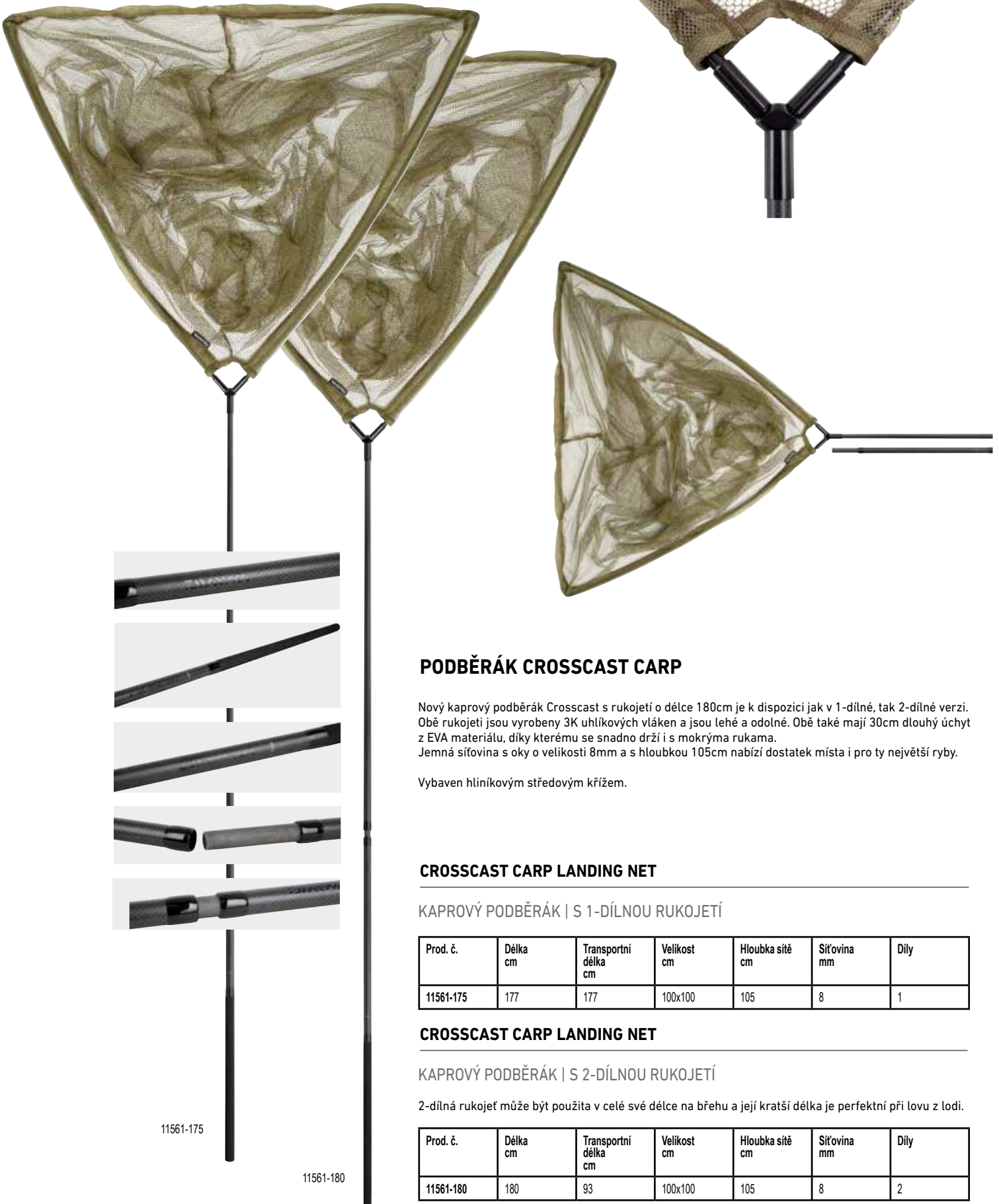

## PODBĚRÁK CROSSCAST CARP

Nový kaprový podběrák Crosscast s rukojetí o délce 180cm je k dispozici jak v 1-dílné, tak 2-dílné verzi. Obě rukojeti jsou vyrobeny 3K uhlíkových vláken a jsou lehké a odolné. Obě také mají 30cm dlouhý úchyt z EVA materiálu, díky kterému se snadno drží i s mokřkýma rukama. Jemná síťovina s oky o velikosti 8mm a s hloubkou 105cm nabízí dostatek místa i pro ty největší ryby.

Vybaven hliníkovým středovým křížem.

### CROSSCAST CARP LANDING NET

#### KAPROVÝ PODBĚRÁK | S 1-DÍLNOU RUKOJETÍ

| Prod. č.  | Délka cm | Transportní délka cm | Velikost cm | Hloubka sítě cm | Síťovina mm | Díly |
|-----------|----------|----------------------|-------------|-----------------|-------------|------|
| 11561-175 | 177      | 177                  | 100x100     | 105             | 8           | 1    |

### CROSSCAST CARP LANDING NET

#### KAPROVÝ PODBĚRÁK | S 2-DÍLNOU RUKOJETÍ

2-dílná rukojeť může být použita v celé své délce na břehu a její kratší délka je perfektní při lovu z lodi.

| Prod. č.  | Délka cm | Transportní délka cm | Velikost cm | Hloubka sítě cm | Síťovina mm | Díly |
|-----------|----------|----------------------|-------------|-----------------|-------------|------|
| 11561-180 | 180      | 93                   | 100x100     | 105             | 8           | 2    |

11561-175

11561-180

# BLACK WIDOW

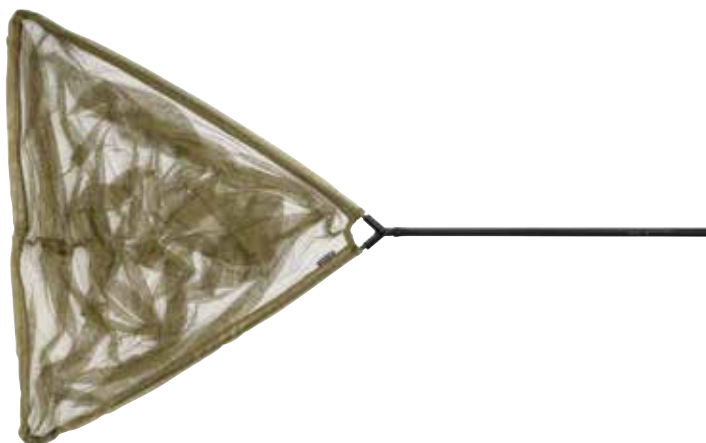

## BLACK WIDOW CARP LANDING NET

Kaprový podběrák Black Widow přichází ve dvou dostupných verzích – s 1-dílnou rukojetí z uhlíkových vláken o délce 1.8m, která je perfektně vhodná na použití ze břehu, a s teleskopickou rukojetí o délce 180cm, která usnadňuje transport a zajišťuje bezpečné podebrání ryby jak ze břehu, tak z lodi. Jemná síťovina s oky o velikosti 8mm a s hloubkou 105cm nabízí dostatek místa i pro ty největší ryby.

Vybaven hliníkovým středovým křížem.

## BLACK WIDOW CARP LANDING NET

KAPROVÝ PODBĚRÁK | S 1-DÍLNOU RUKOJETÍ

| Prod. č.  | Délka cm | Transportní délka cm | Velikost cm | Hloubka sítě cm | Síťovina mm | Díly |
|-----------|----------|----------------------|-------------|-----------------|-------------|------|
| 11579-180 | 182      | 182                  | 100x100     | 105             | 8           | 1    |

## BLACK WIDOW CARP LANDING NET

KAPROVÝ PODBĚRÁK | S TELESKOPICKOU RUKOJETÍ

| Prod. č.  | Délka cm | Transportní délka cm | Velikost cm | Hloubka sítě cm | Síťovina mm | Díly |
|-----------|----------|----------------------|-------------|-----------------|-------------|------|
| 11579-185 | 181      | 105                  | 100x100     | 105             | 8           | 2    |

11579-180

11579-185



## BLACK WIDOW EXTENSION 3 ROD BAG

### KAPROVÉ POUZDRO NA PRUTY | NA 3 PRUTY

Toto pouzdro bylo speciálně vyvinuto pro přepravu kaprových prutů Extension a pojme až tři navázané pruty. S polstrovanými přepážkami a popruhy na suchý zip pro optimální ochranu prutů. S kapsou na další vybavení, jako jsou vidličky, vážicí taška atd. Polstrovaný ramenní popruh pro pohodlné přenášení.

Materiál: Taška polyester



| Prod. č.  | Velikost cm | Verze                       |
|-----------|-------------|-----------------------------|
| 18705-003 | 130x35x15   | Na tři prodloužitelné pruty |



## BLACK WIDOW 3 ROD BAG

### KAPROVÉ POUZDRO NA PRUTY | NA 3 PRUTY

Tato prémiová, polstrovaná a velmi robustní pouzdra pojmu až tři sestavené pruty. Vhodné i pro naváděcí očka velikosti 50mm. S polstrovanými přepážkami a suchým zipem pro optimální ochranu prutů. S kapsou na další vybavení, jako jsou vidličky, vážicí taška atd. Dno z PVC zabraňuje pronikání vlhkosti. Polstrovaný ramenní popruh pro pohodlné přenášení.

Materiál: Taška polyester



| Prod. č.  | Velikost cm | Verze             |
|-----------|-------------|-------------------|
| 18705-310 | 170x35x15   | Na tři 10ft pruty |
| 18705-312 | 202x35x15   | Na tři 12ft pruty |
| 18705-313 | 215x35x15   | Na tři 13ft pruty |

## BLACK WIDOW EXTENSION ROD SLEEVE

### KAPROVÉ POUZDRO NA PRUTY | NA 1 PRODLOUŽITELNÝ PRUT

Polstrované pouzdro na jeden navázaný prut o délce 9ft nebo 10ft. Optimální ochrana během přepravy.

Materiál: Taška polyester



| Prod. č.  | Velikost cm | Verze                        |
|-----------|-------------|------------------------------|
| 18705-001 | 135x28x1    | Na jeden prodloužitelný prut |



## BLACK WIDOW ROD SLEEVE

POUZDRO NA PRUTY | NA 1 PRUT

Kvalitní polstrovaný obal na jeden prut. Pojme i pruty s naváděcími očky velikosti 50mm.

Materiál: Taška polyester

# BLACK WIDOW



| Prod. č.  | Velikost cm | Verze              |
|-----------|-------------|--------------------|
| 18705-110 | 173x28x1    | Na jeden 10ft prut |
| 18705-112 | 202x28x1    | Na jeden 12ft prut |
| 18705-113 | 215x28x1    | Na jeden 13ft prut |



## BLACK WIDOW COOL BAIT BAG

TAŠKA NA NÁVNADY | S TEPELNOU IZOLACÍ | VEL. L

Tato lehká chladič táška se ideálně hodí na krátké cesty. Hlavní oddíl je zcela izolovaný a udržuje návnadu a krmivo ve správné teplotě. Velká přední kapsa nabízí prostor na doklady atd.

Vybavena ramenním popruhem a transportním poutkem.

Materiál: Taška polyester

| Prod. č.  | Velikost | Velikost cm |
|-----------|----------|-------------|
| 18705-300 | L        | 36x29x24    |

## BLACK WIDOW QUIVER HOLDALL

TAŠKA QUIVER

Toto prostorné pouzdro je ideální pro mobilní rybáře. Hlavní oddíl nabízí prostor pro broly a dlouhé vidličky nebo deštník. Navázané pruty lze připevnit na vnější stranu pouzdra.

Se dvěma dalšími kapsami na příslušenství, jako jsou vidličky, podběrák, vázicí taška apod.

Materiál: Taška polyester

| Prod. č.  | Velikost cm |
|-----------|-------------|
| 18705-400 | 132X32X2    |

# BLACK WIDOW

## BLACK WIDOW LOW LEVEL CARRYALL

### KAPROVÁ TAŠKA

Tato velká víceúčelová taška nabízí spoustu úložného prostoru pro příslušenství, oblečení atd. Se dvěma velkými kapsami na obou stranách a extra velkou přední kapsou na vidličky, indikátory záběru atd. Dno z PVC zabraňuje pronikání vlhkosti od země. Taška je navržena tak, aby se dala snadno uložit pod kaprové lehátko. Polstrovaný ramenní popruh pro pohodlné přenášení.

Materiál: Taška polyester

| Prod. č.  | Velikost<br>cm |
|-----------|----------------|
| 18705-045 | 62x40x24       |



## BLACK WIDOW COMPACT TACKLE BAG

### KAPROVÁ TAŠKA | KOMPAKTNÍ

Tato kompaktní taška na náčiní je ideální na krátké rybářské výpravy, kdy není potřeba tolik vybavení. Velká přední kapsa nabízí prostor pro velký box na bižuterii. PVC dno zabraňuje pronikání vlhkosti od země. Obě boční kapsy jsou ideální na indikátory záběru a další příslušenství.

Materiál: Taška polyester

| Prod. č.  | Velikost<br>cm |
|-----------|----------------|
| 18705-055 | 52x30x24       |



## BLACK WIDOW COMPACT RUCKSACK

### KAPROVÁ TAŠKA | KOMPAKTNÍ | S BATOHOVÝM TRANSPORTNÍM SYSTÉMEM

Lehký, robustní a prostorný batoh. Se dvěma velkými kapsami na obou stranách a dvěma velkými předními kapsami na boxy s bižuterií, vidličky atd. Vnitřní prostor lze v případě potřeby snadno vyčistit. Polstrovaný ramenní popruh pro pohodlné přenášení.

Materiál: Taška polyester

| Prod. č.  | Velikost<br>cm |
|-----------|----------------|
| 18705-015 | 52x32x35       |







## DAIWA SLEEP SYSTEM

### LEHÁTKO | S INTEGROVANÝM SPACÁKEM

Nový spací systém DAIWA poskytuje skvělý komfort na spací! Pevná matrace z high-tech pěny může být udržována ve vodorovné poloze (Lay Flat System), čímž nabízí vysoký komfort i při dlouhých rybářských výpravách. Na lehátku je umístěn plně zajištěný dvouvrstvý spacák, který může být použit během skoro celé rybářské sezony.

Materiál: Lehátko polyester; Spací pytel polyester

- Lehký ocelový rám se 6 nohama a patkami proti zaboření
- Lay flat systém (matrace ve vodorovné poloze)
- Spacák je připevněn k matraci zipem

| Prod. č.  | Velikost<br>cm |
|-----------|----------------|
| 18860-100 | 212x88x39      |



## DAIWA FOLDING CHAIR

### SKLÁDACÍ ŽIDLE | S OPĚRKAMI NA RUCI

Velice pohodlné křesílko s vestavěnými područkami, které je zkonstruováno z ocelového rámu se silným polstrováním z polyesteru a pěny. Má dvě přední nohy s patkami proti zaboření, které jsou individuálně nastavitelné, takže křesílko pevně stojí i na nerovném terénu. Ideální křesílko na relaxaci. Dá se snadno složit do dobře skladných rozměrů.

Materiál: Přehoz polyester

| Prod. č.  | Velikost<br>cm |
|-----------|----------------|
| 18702-150 | 55x32x87       |





## DAIWA BOAT POD 3 POD

### STOJAN NA LOŽ | NA 3 PRUTY

Prémiový přenosný ložní stojan na pruty vyrobený z hliníku a oceli. Pojme až tři pruty. Úhel postavení prutů lze snadno nastavit. Stojan lze snadno připevnit k příčce lodi nebo k molu.

Šroubová svorka pasuje do průměru 50mm.

Materiál: Stojan hliník; Transportní taška polyester

| Prod. č.  | Velikost cm | Hmotnost kg | Kapacita        |
|-----------|-------------|-------------|-----------------|
| 18800-901 | 80x20x10    | 2.88        | Až na tři pruty |



## BLACK WIDOW LOW LEVEL 3 ROD POD

### STOJAN | 4-NOHÝ | NA 3 PRUTY

Lehký klasický stojan Black Widow s nízkou konstrukcí se pohodlně rozkládá a zůstává velice stabilní na zemi.

Má 4 nastavitelné vidličky a hrazdy s mosaznými závity na 3 hlásiče.

Dodává se v transportní tašce.

Materiál: Stojan hliník; Transportní taška polyester

| Prod. č.  | Velikost cm | Verze           |
|-----------|-------------|-----------------|
| 18705-200 | 88x31x27    | Až na tři pruty |





FEEL A



# DAIWA CLOTHING 2024

LIVE.











## DAIWA D-VEC BREATHABLE WADERS

### BRODÁKY | PRODYŠNÝ BREATHABLE

Tyto nové DAIWA brodáky jsou vyrobeny za dodržení vysokých standardů kvality, avšak při zachování velice příznivé ceny. Nový materiál je extrémně lehký a měkký, velmi pohodlně se nosí a nedělá hluk. Náprsní kapsa má kvalitní YKK zip. Třívrstvý design brodáků, který je typický pro mnohem dražší produkty, zajišťuje naprostou voděodolnost až do 21.0000, zatímco prodyšnost je zhruba okolo 7.000 MVP. Oblast kolen je zpevněna a posílena, protože je většinou nejvíce namáhána a natahována. Všechny švy jsou zalepeny extra širokou Japonskou páskou, takže vydrží velice dlouho a nepustí vodu. Extrémně jemné a flexibilní ponožky jsou vyrobeny z CR neoprénového materiálu a nemají žádné švy v oblasti chodidla, a tak se nosí opravdu pohodlně i při dlouhém pobytu ve vodě.

Materiál: Vnější materiál nylon; Podšívka polyester; Punčochové nohy 90% neopren, 10% nylon

| Prod. č.  | Velikost |
|-----------|----------|
| 18515-441 | 41       |
| 18515-442 | 42       |
| 18515-443 | 43       |
| 18515-444 | 44       |
| 18515-445 | 45       |
| 18515-446 | 46       |

## DAIWA D-VEC VERSA GRIP WADING BOOTS

### BRODICÍ BOTY | S TVAROVANOU PODRÁŽKOU

Tyto lehké (645g) a rychleschnoucí brodicí boty skvěle sedí i na vlhkém a kluzkém povrchu, a to díky jejich speciální Versa Grip podrážce. Materiál do sebe při brodění nevsakuje téměř žádnou vodu, a to, co náteče dovnitř se snadno dostane ven díky otvorům po stranách boty. Posílená špička i pata dodají botě na pohodlnosti i bezpečnosti, prodlužuje se i celková životnost. Bota sahá až nad kotník.

Materiál: Boty syntetika

- **Proti skluzová, gumová Versa Grip podrážka**
- **Nízká hmotnost**
- **Rychleschnoucí materiál**
- **Otvory pro odtok vody**
- **Posílená pata**
- **Posílená špička**

| Prod. č.  | Velikost |
|-----------|----------|
| 18515-541 | 41       |
| 18515-542 | 42       |
| 18515-543 | 43       |
| 18515-544 | 44       |
| 18515-545 | 45       |
| 18515-546 | 46       |



## TEAM DAIWA FLOTATION SUIT

### FLOTATION SUIT

Ve spolupráci s předním anglickým výrobcem plovoucích obleků a bezpečnostního oblečení v Anglii jsme navrhli plovoucí oblek, který splňuje vysoké požadavky na kvalitu a bezpečnost podle norem pro rybolov v Norsku a na Islandu, stejně jako pro rybaření v drsných zimních podmínkách.

Plovoucí oblek Team DAIWA je velmi pohodlný. Vnější materiál 210D Nylon je velmi poddajný a pružný a poskytuje dobrou pohyblivost. Plovoucí obleky Team DAIWA jsou naprosto větru i vodě odolné (voděodolnost 10.000). Díky speciální podšívce Taslon poskytují dokonalou izolaci a plně pohodlí i při velmi nízkých teplotách. Všechny kapsy jsou odolné proti vniknutí vody nebo sněhu.

Plovoucí obleky Team DAIWA splňují všechny evropské normy pro tento typ oblečení.

Materiál: Vnější materiál nylon; Izolace polyester; Transportní taška polyester

- Extra lehký a poddajný materiál
- Robustní a snadno se čistí
- Fleecový límeček pro optimální tepelný komfort
- Vyztužená podšitá kapuce s elastickým páskem
- Neoprenové manžety na rukávech
- Zesílená oblast loktů a kolenou
- Reflexní prvky na ramenou, rukávech a nohavicích
- Různé připevněné kapsy poskytují prostor pro drobnosti, kleště atd.
- Fleecová kapsa na zahřátí rukou
- Prémiové YKK-zipy
- Suchý zip na konci nohavic
- Certifikát EN 393

#### Balení obsahuje:

- Nouzová píšťalka
- Team DAIWA transportní taška

| Prod. č.  | Velikost |
|-----------|----------|
| 18510-110 | S        |
| 18510-120 | M        |
| 18510-130 | L        |
| 18510-140 | XL       |
| 18510-150 | 2XL      |
| 18510-160 | 3XL      |

## DAIWA D-VEC WINTER BOOTS X'TREME

### ZIMNÍ BOTY | S VNITŘNÍ VLOŽKOU

Extrémně lehká obuv z EVA materiálu je především určena pro velmi chladné období. Silně vypořstovaná vložka je vyjímatelná, takže ji můžete snadno udržovat v čistotě. Silná gumová podrážka je protiskluzová a dobře drží i na kluzkém a kamenitém povrchu. Bota je vhodná i pro rybáře se silnějšími lýtky! Vhodné pro teploty až do -20.

Materiál: Boty EVA; Vnitřní bota polyester; Podrážka guma



| Prod. č.  | Velikost |
|-----------|----------|
| 18516-040 | 39/40    |
| 18516-042 | 41/42    |
| 18516-044 | 43/44    |
| 18516-046 | 45/46    |

## DAIWA ULTRA CARP JACKET

### BUNDA STŘEDNÍ VRSTVY | OLIVOVĚ ZELENÁ

Bunda Ultra Carp Jacket se perfektně hodí jako střední vrstva v bivaku. Díky hladké vnitřní podšívce se dá v případě záběru velice rychle obléknout. Ideální pro vyběhnutí z bivaku během noci.

Extra dlouhá záda a tepelná izolace optimálně chrání před větrem a chladem. Vodní sloupec 5000mm vás také udrží v suchu během zdolávání při krátkých a silných přeháňkách.

Odolný vnější materiál rychle schne a dá se snadno čistit.

Materiál: Vnější materiál nylon; Vnitřní podšívka polyester

- Prémiová teplá podšívka (120g/m<sup>2</sup>)
- Extra dlouhá záda
- Integrovaná plně polstrovaná kapuce
- Vodní sloupec 5000mm

| Prod. č.  | Barva       | Velikost |
|-----------|-------------|----------|
| 18865-210 | olive green | S        |
| 18865-220 | olive green | M        |
| 18865-230 | olive green | L        |
| 18865-240 | olive green | XL       |
| 18865-250 | olive green | 2XL      |
| 18865-260 | olive green | 3XL      |

## DAIWA WINTER CARP SUIT

### ZIMNÍ OBLEK | OLIVOVĚ ZELENÁ

Náš osvědčený a v terénu vyzkoušený dvoudílný zimní oblek jsme vylepšili o nové vlastnosti a moderní střih – ideální na vycházky v chladném období.

Prémiová prodyšná bunda nabízí dvě boční kapsy a jednu velkou náprsní kapsu s vodoodpudivým zipem. Manžety na rukávech spolehlivě zabraňují pronikání vody a chladu během zdolávání.

Kalhoty s vysokým pasem poskytují zapínání na suchý zip u nohou a dvě hluboké boční kapsy s magnetickým zapínáním pro rychlý přístup. Elastické kšandy nabízejí optimální pohodlí při nošení i při chůzi na delší vzdálenosti.

Povrch je velice tichý a snadno se čistí.

Materiál: Vnější materiál nylon; Vnitřní podšívka polyester

- Prémiová vnitřní podšívka (200g/m<sup>2</sup>)
- Podlepené švy
- Vodní sloupec 5000mm/3000mm
- Prodyšné

| Prod. č.  | Barva       | Velikost |
|-----------|-------------|----------|
| 18865-310 | olive green | S        |
| 18865-320 | olive green | M        |
| 18865-330 | olive green | L        |
| 18865-340 | olive green | XL       |
| 18865-350 | olive green | 2XL      |
| 18865-360 | olive green | 3XL      |
| 18865-370 | olive green | 4XL      |



## DAIWA CARP CAMO T-SHIRT

TRIČKO | GREEN CAMO



Trička exkluzivně navržena pro naši kaprovou řadu.

Materiál: bavlna

- **Hmotnost 180g/m<sup>2</sup>**
- **S funkcí proti žmolkování**



| Prod. č.  | Barva      | Velikost |
|-----------|------------|----------|
| 18865-020 | green camo | M        |
| 18865-030 | green camo | L        |
| 18865-040 | green camo | XL       |
| 18865-050 | green camo | 2XL      |
| 18865-060 | green camo | 3XL      |

## DAIWA CARP CAMO HOODIE

MIKINA | GREEN CAMO



Klasická mikina s exkluzivním camo designem.

Materiál: 80% bavlna, 20% polyester

- **Hmotnost 280g/m<sup>2</sup>**
- **Kvalitní materiál**



| Prod. č.  | Barva      | Velikost |
|-----------|------------|----------|
| 18865-120 | green camo | M        |
| 18865-130 | green camo | L        |
| 18865-140 | green camo | XL       |
| 18865-150 | green camo | 2XL      |
| 18865-160 | green camo | 3XL      |



## DAIWA CARP CAMO JOGGER

JOGGER | DLOUHÉ | GREEN CAMO

Měkké silné tepláky s camo designem a kapsami na zip.

Materiál: 80% bavlna, 20% polyester



- Hmotnost 280g/m<sup>2</sup>

| Prod. č.  | Barva      | Velikost |
|-----------|------------|----------|
| 18865-520 | green camo | M        |
| 18865-530 | green camo | L        |
| 18865-540 | green camo | XL       |
| 18865-550 | green camo | 2XL      |

## DAIWA CARP CAMO JOGGER

JOGGER | KRÁTKÉ | GREEN CAMO

Měkké silné teplákové kraťasy s camo designem a kapsami na zip.

Materiál: 80% bavlna, 20% polyester



- Hmotnost 280g/m<sup>2</sup>

| Prod. č.  | Barva      | Velikost |
|-----------|------------|----------|
| 18865-620 | green camo | M        |
| 18865-630 | green camo | L        |
| 18865-640 | green camo | XL       |
| 18865-650 | green camo | 2XL      |

## DAIWA D-VEC CARP CAMO CAP

GREEN CAMO

Materiál: bavlna



| Prod. č.  | Barva      | Velikost |
|-----------|------------|----------|
| 18865-605 | green camo | unisize  |



## DAIWA D-VEC LONGSLEEVE SHIRT SUNPROTECTION

Vysoce kvalitní triko s dlouhým rukávem s UV ochranou. Speciální materiál velmi účinně odvádí vodu a rychle schne. Materiál Air Mesh na zádech a v podpaží se stará o optimální cirkulaci vzduchu.



**UPF+**  
SUN PROTECTION.

## DAIWA D-VEC LONGSLEEVE SHIRT SUNPROTECTION

TRIČKO S DLOUHÝM RUKÁVEM | NÁMOŘNICKÁ MODRÁ

Materiál: polyester

| Prod. č.  | Barva | Velikost | Hmotnost g |
|-----------|-------|----------|------------|
| 18299-410 | navy  | S        | 160        |
| 18299-420 | navy  | M        | 175        |
| 18299-430 | navy  | L        | 200        |
| 18299-440 | navy  | XL       | 215        |
| 18299-450 | navy  | 2XL      | 235        |



## DAIWA D-VEC LONGSLEEVE SHIRT SUNPROTECTION

TRIČKO S DLOUHÝM RUKÁVEM | COYOTE

Materiál: polyester

| Prod. č.  | Barva  | Velikost | Hmotnost g |
|-----------|--------|----------|------------|
| 18299-510 | coyote | S        | 160        |
| 18299-520 | coyote | M        | 175        |
| 18299-530 | coyote | L        | 200        |
| 18299-540 | coyote | XL       | 215        |
| 18299-550 | coyote | 2XL      | 235        |



## DAIWA D-VEC HOODIE

Kvalitní měkká silná mikina s kapucí se speciální manžetou na bradu – ideální pro plavbu na lodi.

### DAIWA D-VEC HOODIE FEEL ALIVE

MIKINA | ŠEDÁ

Materiál: 80% bavlna, 20% polyester

| Prod. č.  | Barva | Velikost |
|-----------|-------|----------|
| 18207-110 | šedá  | M        |
| 18207-120 | šedá  | L        |
| 18207-130 | šedá  | XL       |
| 18207-140 | šedá  | 2XL      |



### DAIWA D-VEC HOODIE PERCH

MIKINA | PETROLOVĚ-ZELENÁ

Materiál: 80% bavlna, 20% polyester

| Prod. č.  | Barva        | Velikost |
|-----------|--------------|----------|
| 18207-210 | petrol green | M        |
| 18207-220 | petrol green | L        |
| 18207-230 | petrol green | XL       |
| 18207-240 | petrol green | 2XL      |



### DAIWA D-VEC HOODIE HALIBUT EXPEDITION

MIKINA | ŠEDÁ

Limitovaná edice pro Norsko!

Materiál: 80% bavlna, 20% polyester

| Prod. č.  | Barva | Velikost |
|-----------|-------|----------|
| 18207-310 | šedá  | M        |
| 18207-320 | šedá  | L        |
| 18207-330 | šedá  | XL       |
| 18207-340 | šedá  | 2XL      |





### DAIWA D-VEC HOODIE

MIKINA | ŠEDÁ

Materiál: 70% bavlna, 30% polyester

| Prod. č.  | Barva | Velikost |
|-----------|-------|----------|
| 18205-620 | šedá  | M        |
| 18205-630 | šedá  | L        |
| 18205-640 | šedá  | XL       |
| 18205-650 | šedá  | 2XL      |



### DAIWA D-VEC HOODIE

MIKINA | ČERNÁ

Materiál: 80% bavlna, 20% polyester

| Prod. č.  | Barva | Velikost |
|-----------|-------|----------|
| 18205-920 | black | M        |
| 18205-930 | black | L        |
| 18205-940 | black | XL       |
| 18205-950 | black | 2XL      |



### DAIWA D-VEC LONGSLEEVE SHIRT

Prémiová trika s dlouhým rukávem a logem D-VEC. Vyrobeno podle OEKO-TEX® standardů.



### DAIWA D-VEC LONGSLEEVE SHIRT

TRIČKO S DLOUHÝM RUKÁVEM | BÍLÁ

Materiál: bavlna

| Prod. č.  | Barva | Velikost |
|-----------|-------|----------|
| 18206-110 | white | S        |
| 18206-120 | white | M        |
| 18206-130 | white | L        |
| 18206-140 | white | XL       |
| 18206-150 | white | 2XL      |



### DAIWA D-VEC LONGSLEEVE SHIRT

TRIČKO S DLOUHÝM RUKÁVEM | ČERNÁ

Materiál: bavlna

| Prod. č.  | Barva | Velikost |
|-----------|-------|----------|
| 18206-210 | black | S        |
| 18206-220 | black | M        |
| 18206-230 | black | L        |
| 18206-240 | black | XL       |
| 18206-250 | black | 2XL      |



### DAIWA D-VEC POLO SHIRT

POLOKOŠILE | ČERNÁ / BÍLÁ

Materiál: polyester

| Prod. č.  | Barva       | Velikost |
|-----------|-------------|----------|
| 18292-120 | black/white | M        |
| 18292-130 | black/white | L        |
| 18292-140 | black/white | XL       |
| 18292-150 | black/white | 2XL      |





### DAIWA D-VEC CAP

**NEW**

ČEPICE | SPORT GREY / SUEDE

Materiál: 50% bavlna, 50% polyakryl

| Prod. č.  | Barva            | Velikost |
|-----------|------------------|----------|
| 18205-100 | sport grey/suede | unisize  |



### DAIWA D-VEC CAP

**NEW**

ČEPICE | WILD-CAMO / GREY

Materiál: 50% bavlna, 50% polyakryl

| Prod. č.  | Barva          | Velikost |
|-----------|----------------|----------|
| 18205-101 | wild-camo/grey | unisize  |

### DAIWA D-VEC BEANIE

Hustě tkaná prvotřídní čepice s přidavkem speciálního prášku pro optimalizaci a udržení hřejivého efektu na hlavě. Vyrobeno v Japonsku!



### DAIWA D-VEC BEANIE

**NEW**

PLETENÁ ČEPICE | ČERNÁ

Materiál: 80% Akryl, 15% polyamid, 5% bavlna

| Prod. č.  | Barva | Velikost | Hmotnost g |
|-----------|-------|----------|------------|
| 15800-511 | black | unisize  | 65         |



### DAIWA D-VEC BEANIE

**NEW**

PLETENÁ ČEPICE | NÁMOŘNICKÁ MODRÁ

Materiál: 80% Akryl, 15% polyamid, 5% bavlna

| Prod. č.  | Barva | Velikost | Hmotnost g |
|-----------|-------|----------|------------|
| 15800-512 | navy  | unisize  | 65         |



### DAIWA FISHERMAN'S WATCH CAP

**NEW**

PLETENÁ ČEPICE | ŠEDÁ

Materiál: 80% Akryl, 15% polyamid, 5% bavlna

Velmi jemně pletená prvotřídní měkká čepice s přidavkem speciálního prášku pro optimalizaci a udržení hřejivého efektu na hlavě. Vyrobeno v Japonsku!

| Prod. č.  | Barva | Velikost | Hmotnost g |
|-----------|-------|----------|------------|
| 15800-513 | šedá  | unisize  | 70         |



**DAIWA D-VEC CAP**

ČEPICE | PETROLOVÁ

Materiál: 80% polyakryl, 20% bavlna

| Prod. č.  | Barva  | Velikost |
|-----------|--------|----------|
| 18205-500 | petrol | unysize  |



**DAIWA D-VEC CAP**

ČEPICE | ANTRACIT

Materiál: 80% polyakryl, 20% bavlna

| Prod. č.  | Barva      | Velikost |
|-----------|------------|----------|
| 18205-501 | anthracite | unysize  |



**DAIWA D-VEC CAP**

ČEPICE | HNĚDÁ

Materiál: 80% polyakryl, 20% bavlna

| Prod. č.  | Barva | Velikost |
|-----------|-------|----------|
| 18205-502 | brown | unysize  |



**DAIWA D-VEC CAP**

ČEPICE | BÍLÁ / ŠEDÁ

Materiál: 80% polyakryl, 20% bavlna

| Prod. č.  | Barva      | Velikost |
|-----------|------------|----------|
| 18205-503 | white/grey | unysize  |



**DAIWA D-VEC CAP**

ČEPICE | ČERNÁ

Materiál: 50% polyakryl, 50% bavlna

| Prod. č.  | Barva | Velikost |
|-----------|-------|----------|
| 18205-504 | black | unysize  |



**DAIWA D-VEC CAP**

ČEPICE | ŠEDÁ / ŽLUTÁ

Materiál: 80% polyakryl, 20% bavlna

| Prod. č.  | Barva       | Velikost |
|-----------|-------------|----------|
| 18205-505 | grey/yellow | unysize  |



**DAIWA D-VEC CAP**

ČEPICE | NÁMOŘNICKÁ / BÍLÁ

Materiál: 80% polyakryl, 20% bavlna

| Prod. č.  | Barva      | Velikost |
|-----------|------------|----------|
| 18205-507 | navy/white | unysize  |



**DAIWA D-VEC CAP**

ČEPICE | SVĚTLE HNĚDÁ / ČERNÁ

Materiál: bavlna

| Prod. č.  | Barva            | Velikost |
|-----------|------------------|----------|
| 18205-001 | light grey/black | unysize  |

## NÁKRČNÍK S UV OCHRANOU DAIWA D-VEC

Klasické multifunkční nákrčníky pro ochranu před sluncem.  
Ochrana před sluncem faktor (SPF) 25

K dispozici jsou 4 různé; camoufl; žov; designy.

Materiál: polyester



TUBE SCARF | GREY CAMO

| Prod. č.  | Barva     | Velikost | Hmotnost g |
|-----------|-----------|----------|------------|
| 18206-101 | grey camo | unysize  | 75         |

TUBE SCARF | GREEN CAMO

| Prod. č.  | Barva      | Velikost | Hmotnost g |
|-----------|------------|----------|------------|
| 18206-102 | green camo | unysize  | 75         |



TUBE SCARF | AQUAMARINE

| Prod. č.  | Barva      | Velikost | Hmotnost g |
|-----------|------------|----------|------------|
| 18206-103 | aquamarine | unysize  | 75         |

TUBE SCARF | ASPHALT

| Prod. č.  | Barva   | Velikost | Hmotnost g |
|-----------|---------|----------|------------|
| 18206-104 | asphalt | unysize  | 75         |







## Ultimate Bass Fishing Gears





# STEEZ BASS FISHING-PROGRAM 2024



## Ultimate Bass Fishing Gears

### STEEZ BASS FISHING GEAR

Pruty a navijáky Steez byly vyvinuty již v roce 2009 jako prémiová podznačka na okouny a jemný rybolov a patří ke špičkovým produktům sportovního rybolovu komerčně dostupným na celém světě.

Tyto produkty se nejen dokonale hodí pro cílený lov black bassů, ale jsou také skvělou volbou pro naše domácí cílové ryby, jako jsou candát a okoun.

Náš sortiment je nyní rozšířen o pečlivě vybranou řadu nástrah Steez a o prémiové jednoháčky Steez pro použití s různými bassovými návazci.

Každá jednotlivá originální nástraha Steez je vyrobena z nejlepších dostupných komponentů a je navržena pro velmi konkrétní oblast použití.

**Steez – Style with ease (Styl s lehkostí).**









## Ultimate Bass Fishing Gears



### STEEZ SYSTEM CRANK

S cranky Steez můžete doslova skenovat vodní vrstvy – v závislosti na modelu se tato nástraha ponoří od 1.2m (model 100) až po více než 5m (model 500). Díky svému kompaktnímu speciálnímu tvaru se osvědčené cranky Steez snadno nahazují a prezentují a začnou působit i při stabilním navijení. Mírně zakřivená lopatka nabízí menší odpor ve vodě při navijení, snižuje riziko uvíznutí o dno a vyvolává velmi silné vibrace.

### STEEZ CRANK | 100F-SR 54MM

MINI CRANKBAIT | PLOVOUCÍ | MĚLCE POTÁPIVÝ



monster gill



white chart



monster chart



artistic chart



clear monster chart



ghost gill

- Kategorie: mini crankbait
- Tělo nástrahy: jednoduché
- Typ: oscilační systém Front Weight
- Háčky: 2 SaqSas trojháčky
- Potápivost: plovoucí
- Typ ponoru: mělce potápivý
- Hloubka ponoru: až cca 1.2m
- Technika prezentace: steady retrieve, stop & go
- Cílová ryba: okoun, pstruh, tloušť, candát

#### Vybavení:

- Bezolovnatý design

| Prod. č.  | Barva               | Délka cm | Velikost trojháčku | Hmotnost g | Obsah ks |
|-----------|---------------------|----------|--------------------|------------|----------|
| 17510-100 | monster gill        | 5.4      | 6                  | 10.1       | 1        |
| 17510-101 | monster chart       | 5.4      | 6                  | 10.1       | 1        |
| 17510-102 | clear monster chart | 5.4      | 6                  | 10.1       | 1        |
| 17510-103 | white chart         | 5.4      | 6                  | 10.1       | 1        |
| 17510-104 | artistic chart      | 5.4      | 6                  | 10.1       | 1        |
| 17510-105 | ghost gill          | 5.4      | 6                  | 10.1       | 1        |



## STEEZ CRANK | 200F-MR 54MM

### MINI CRANKBAIT | PLOVOUCÍ | STŘEDNĚ POTÁPIVÝ

- Kategorie: mini crankbait
- Tělo nástrahy: jednoduché
- Typ: oscilační systém Front Weight
- Háčky: 2 SaqSas trojháčky
- Potápivost: plovoucí
- Typ ponoru: středně potápivý
- Hloubka ponoru: až cca 2.2m
- Technika prezentace: steady retrieve, stop & go
- Cílová ryba: okoun, pstruh, tloušť, candát

#### Vybavení:

- Bezolovnatý design



monster gill



monster chart



clear monster chart



white chart



artistic chart



ghost gill



## STEEZ CRANK | 300F-DR 61MM

### CRANKBAIT | PLOVOUCÍ | HLUBOKO POTÁPIVÝ

- Kategorie: crankbait
- Tělo nástrahy: jednoduché
- Typ: oscilační systém Front Weight
- Háčky: 2 SaqSas trojháčky
- Potápivost: plovoucí
- Typ ponoru: hluboko potápivý
- Hloubka ponoru: až cca 3.2m
- Technika prezentace: steady retrieve, stop & go
- Cílová ryba: okoun, pstruh, candát

#### Vybavení:

- Bezolovnatý design



monster chart



ayu



ghost baby gill



biwako lime



spawning ghost



green muddy water special

| Prod. č.  | Barva               | Délka cm | Velikost trojháčku | Hmotnost g | Obsah ks |
|-----------|---------------------|----------|--------------------|------------|----------|
| 17510-200 | monster gill        | 5.4      | 6                  | 10.6       | 1        |
| 17510-201 | monster chart       | 5.4      | 6                  | 10.6       | 1        |
| 17510-202 | clear monster chart | 5.4      | 6                  | 10.6       | 1        |
| 17510-203 | white chart         | 5.4      | 6                  | 10.6       | 1        |
| 17510-205 | ghost gill          | 5.4      | 6                  | 10.6       | 1        |
| 17510-204 | artistic chart      | 5.4      | 6                  | 10.6       | 1        |

| Prod. č.  | Barva                     | Délka cm | Velikost trojháčku | Hmotnost g | Obsah ks |
|-----------|---------------------------|----------|--------------------|------------|----------|
| 17510-301 | monster chart             | 6.1      | 4                  | 18.0       | 1        |
| 17510-302 | ayu                       | 6.1      | 4                  | 18.0       | 1        |
| 17510-303 | ghost baby gill           | 6.1      | 4                  | 18.0       | 1        |
| 17510-304 | biwako lime               | 6.1      | 4                  | 18.0       | 1        |
| 17510-305 | spawning ghost            | 6.1      | 4                  | 18.0       | 1        |
| 17510-306 | green muddy water special | 6.1      | 4                  | 18.0       | 1        |

## STEEZ CRANK | 400F-DR 70MM

CRANKBAIT | PLOVOUCÍ | HLUBOKO POTÁPIVÝ

- Kategorie: crankbait
- Tělo nástrahy: jednoduché
- Typ: oscilační systém Front Weight
- Háčky: 2 SaqSas trojháčky
- Potápivost: plovoucí
- Typ ponoru: hluboko potápivý
- Hloubka ponoru: až cca 4.2m
- Technika prezentace: steady retrieve, stop & go
- Cílová ryba: okoun, candát, štika

### Vybavení:

- Bezolovnatý design

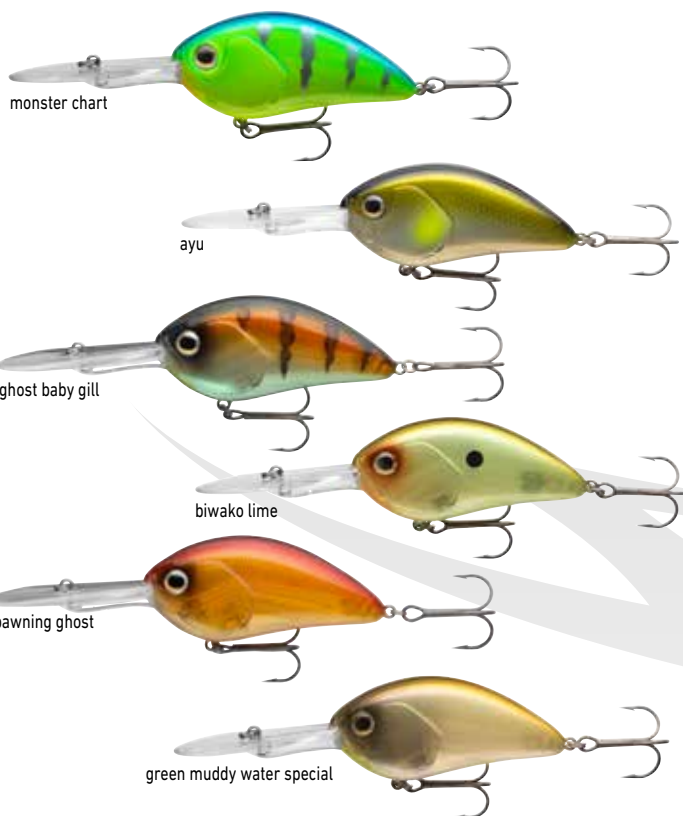

## STEEZ CRANK | 500F-DR 70MM

CRANKBAIT | PLOVOUCÍ | HLUBOKO POTÁPIVÝ

- Kategorie: crankbait
- Tělo nástrahy: jednoduché
- Typ: oscilační systém Front Weight
- Háčky: 2 SaqSas trojháčky
- Potápivost: plovoucí
- Typ ponoru: hluboko potápivý
- Hloubka ponoru: až cca 5.2m
- Technika prezentace: steady retrieve, stop & go
- Cílová ryba: okoun, candát, štika

### Vybavení:

- Bezolovnatý design

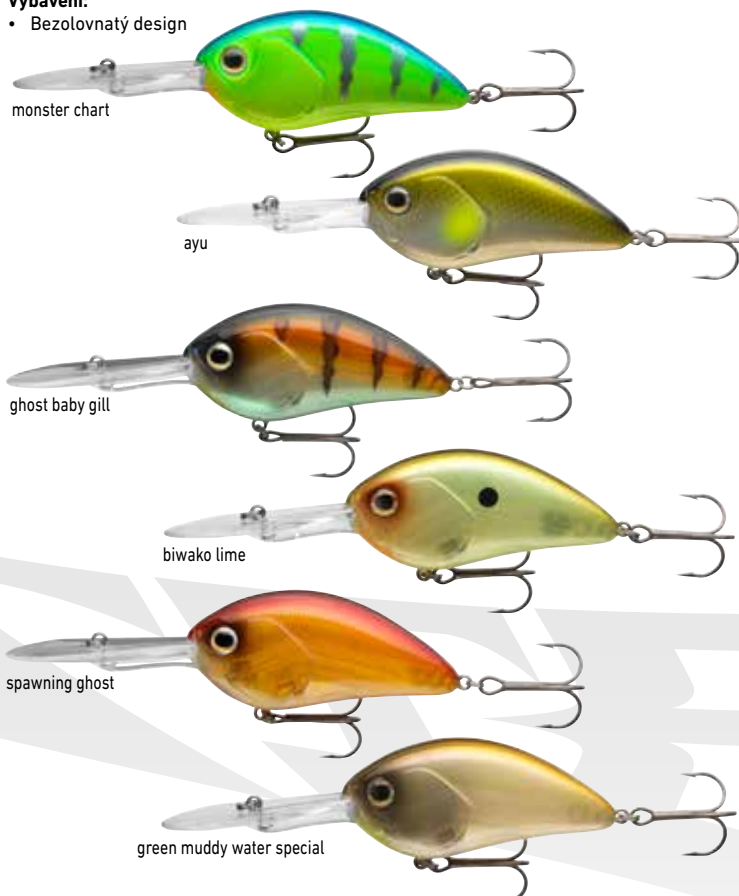

| Prod. č.  | Barva                     | Délka cm | Velikost trojháčku | Hmotnost g | Obsah ks |
|-----------|---------------------------|----------|--------------------|------------|----------|
| 17510-401 | monster chart             | 7.0      | 2                  | 25.6       | 1        |
| 17510-402 | ayu                       | 7.0      | 2                  | 25.6       | 1        |
| 17510-403 | ghost baby gill           | 7.0      | 2                  | 25.6       | 1        |
| 17510-404 | biwako lime               | 7.0      | 2                  | 25.6       | 1        |
| 17510-405 | spawning ghost            | 7.0      | 2                  | 25.6       | 1        |
| 17510-406 | green muddy water special | 7.0      | 2                  | 25.6       | 1        |

| Prod. č.  | Barva                     | Délka cm | Velikost trojháčku | Hmotnost g | Obsah ks |
|-----------|---------------------------|----------|--------------------|------------|----------|
| 17510-501 | monster chart             | 7.0      | 2                  | 27.8       | 1        |
| 17510-502 | ayu                       | 7.0      | 2                  | 27.8       | 1        |
| 17510-503 | ghost baby gill           | 7.0      | 2                  | 27.8       | 1        |
| 17510-504 | biwako lime               | 7.0      | 2                  | 27.8       | 1        |
| 17510-505 | spawning ghost            | 7.0      | 2                  | 27.8       | 1        |
| 17510-506 | green muddy water special | 7.0      | 2                  | 27.8       | 1        |

## STEEZ MINNOW

Tato vznášivá nástraha vyniká extrémní náhozovou vzdáleností – speciální balanční systém na daleké hody se třemi wolframovými kuličkami uvnitř se táhne téměř celým tělem a optimalizuje náhozové vzdálenosti. Atraktivní kolébavá akce vede k intenzivním vibracím pod vodou.



### STEEZ MINNOW | 110SP-SR

#### NÁSTRAHA MINNOW | VZNÁŠIVÝ | MĚLCE POTÁPIVÝ

Model SR se potápí přibližně 1.0-1.3m, a proto ho lze snadno prezentovat blízko povrchu. Ideální na twitching.

- **Kategorie:** minnowbait
- **Tělo nástrahy:** jednoduché
- **Háčky:** 3 SaqSas trojháčky
- **Potápivost:** vznášivá
- **Typ ponoru:** mělce potápivý
- **Hloubka ponoru:** až cca 1.3m
- **Technika prezentace:** steady retrieve, twitching, stop & go

### STEEZ MINNOW | 110SP-MR

#### NÁSTRAHA MINNOW | VZNÁŠIVÝ | STŘEDNĚ POTÁPIVÝ

Model MR se potápí přibližně 1.5-1.7m a je ideální pro pomalý noční lov candátů a okounů.

- **Kategorie:** minnowbait
- **Tělo nástrahy:** jednoduché
- **Háčky:** 3 SaqSas trojháčky
- **Potápivost:** vznášivá
- **Typ ponoru:** středně potápivý
- **Hloubka ponoru:** až cca 1.7m
- **Technika prezentace:** steady retrieve, twitching, stop & go



champagne black gold



ghost herring



matt pink purple



special shiner



ghost ayu



natural ghost shad



champagne black gold



ghost herring



matt pink purple



special shiner

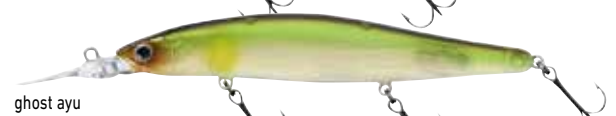

ghost ayu



natural ghost shad

| Prod. č.  | Barva                | Délka cm | Velikost trojháčku | Hmotnost g | Obsah ks |
|-----------|----------------------|----------|--------------------|------------|----------|
| 17521-000 | champagne black gold | 11.0     | 6                  | 14.4       | 1        |
| 17521-001 | ghost herring        | 11.0     | 6                  | 14.4       | 1        |
| 17521-002 | matt pink purple     | 11.0     | 6                  | 14.4       | 1        |
| 17521-003 | special shiner       | 11.0     | 6                  | 14.4       | 1        |
| 17521-004 | ghost ayu            | 11.0     | 6                  | 14.4       | 1        |
| 17521-005 | natural ghost shad   | 11.0     | 6                  | 14.4       | 1        |

| Prod. č.  | Barva                | Délka cm | Velikost trojháčku | Hmotnost g | Obsah ks |
|-----------|----------------------|----------|--------------------|------------|----------|
| 17521-100 | champagne black gold | 11.0     | 6                  | 15.0       | 1        |
| 17521-101 | ghost herring        | 11.0     | 6                  | 15.0       | 1        |
| 17521-102 | matt pink purple     | 11.0     | 6                  | 15.0       | 1        |
| 17521-103 | special shiner       | 11.0     | 6                  | 15.0       | 1        |
| 17521-104 | ghost ayu            | 11.0     | 6                  | 15.0       | 1        |
| 17521-105 | natural ghost shad   | 11.0     | 6                  | 15.0       | 1        |



## STEEZ SHAD

Klasický malý vznášivý wobler ve stylu shadu. Ideální pro cílený lov okounů, candátů a dokonce i pstruhů! Rychlá kývavá akce – vhodná pro velmi pomalou a rychlou prezentaci nástrahy – ideální pro twitching a jerkbaiting. Systém Front-Weight-Oscillation spolu s aerodynamickým tvarem umožňuje enormní nahazovací vzdálenosti.

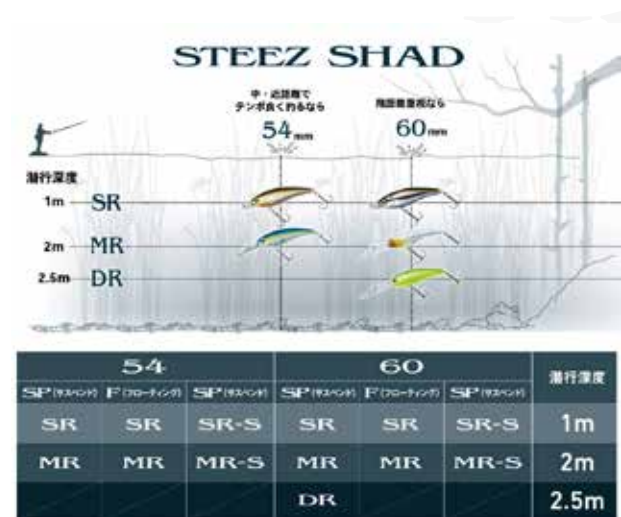
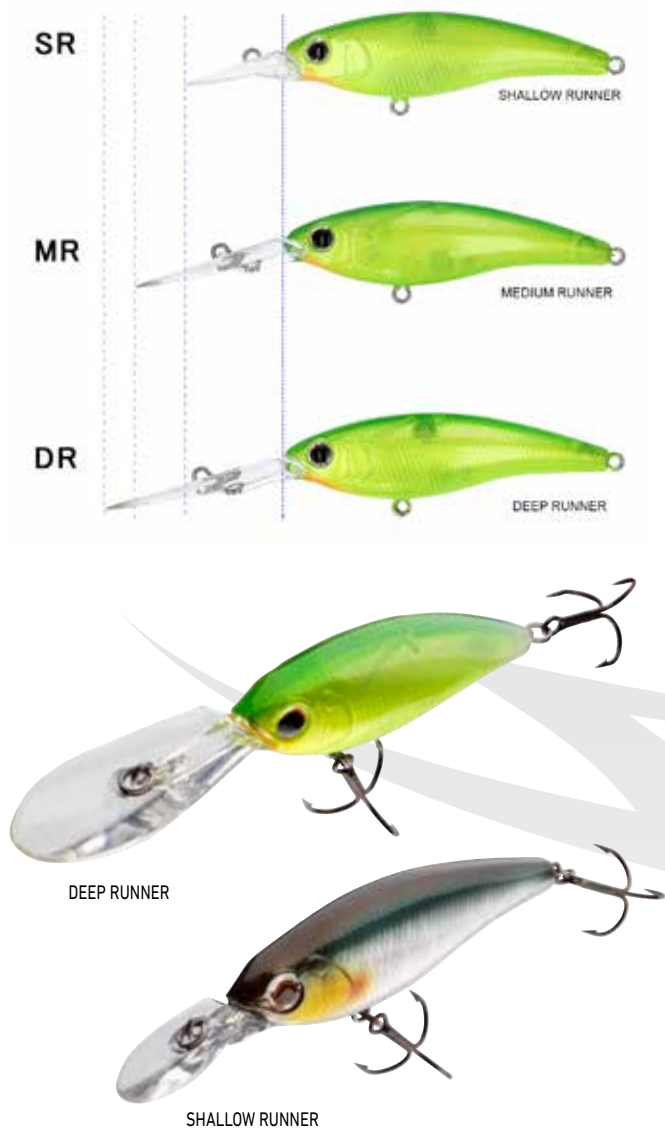

## STEEZ SHAD | 60SP-SR

### NÁSTRAHA MINNOW | VZNÁŠIVÝ | MĚLCE POTÁPIVÝ

- Kategorie: minnowbait
- Tělo nástrahy: jednoduché
- Typ: oscilační systém Front Weight
- Háčky: 2 SaqSas trojháčky
- Potápivost: vznášivá
- Hloubka ponoru: až cca 1.0m
- Technika prezentace: steady retrieve, twitching, stop & go
- Cílová ryba: okoun, pstruh, candát



#### Vybavení:

- Bezolovnatý design



| Prod. č.  | Barva             | Délka cm | Velikost trojháčku | Hmotnost g | Obsah ks |
|-----------|-------------------|----------|--------------------|------------|----------|
| 17520-000 | ghost wakasagi    | 6,0      | 7                  | 6,3        | 1        |
| 17520-001 | natural pearl ayu | 6,0      | 7                  | 6,3        | 1        |
| 17520-002 | wakasagi          | 6,0      | 7                  | 6,3        | 1        |
| 17520-003 | special shiner    | 6,0      | 7                  | 6,3        | 1        |
| 17520-004 | matt pink purple  | 6,0      | 7                  | 6,3        | 1        |
| 17520-005 | akabane lime      | 6,0      | 7                  | 6,3        | 1        |
| 17520-006 | shirauo           | 6,0      | 7                  | 6,3        | 1        |
| 17520-007 | SG weed shad      | 6,0      | 7                  | 6,3        | 1        |



## STEEZ SHAD | 60SP-MR

### NÁSTRAHA MINNOW | VZNÁŠIVÝ | STŘEDNĚ POTÁPIVÝ

- Kategorie: minnowbait
- Tělo nástrahy: jednoduché
- Typ: oscilační systém Front Weight
- Háčky: 2 SaqSas trojháčky
- Potápivost: vznášivá
- Hloubka ponoru: až cca 2.0m
- Technika prezentace: steady retrieve, twitching, stop & go
- Cílová ryba: okoun, pstruh, candát

#### Vybavení:

- Bezolovnatý design



## STEEZ SHAD | 60SP-DR

### NÁSTRAHA MINNOW | VZNÁŠIVÝ | HLUBOKO POTÁPIVÝ

- Kategorie: minnowbait
- Tělo nástrahy: jednoduché
- Typ: oscilační systém Front Weight
- Háčky: 2 SaqSas trojháčky
- Potápivost: vznášivá
- Zastávky při navijení: vznášení
- Hloubka ponoru: až cca 2.5m
- Technika prezentace: steady retrieve, twitching, stop & go
- Cílová ryba: okoun, pstruh, candát

#### Vybavení:

- Bezolovnatý design



| Prod. č.  | Barva             | Délka cm | Velikost trojháčku | Hmotnost g | Obsah ks |
|-----------|-------------------|----------|--------------------|------------|----------|
| 17520-100 | ghost wakasagi    | 6.0      | 7                  | 6.7        | 1        |
| 17520-101 | natural pearl ayu | 6.0      | 7                  | 6.7        | 1        |
| 17520-102 | wakasagi          | 6.0      | 7                  | 6.7        | 1        |
| 17520-103 | special shiner    | 6.0      | 7                  | 6.7        | 1        |
| 17520-104 | matt pink purple  | 6.0      | 7                  | 6.7        | 1        |
| 17520-105 | akabane lime      | 6.0      | 7                  | 6.7        | 1        |
| 17520-106 | shirauo           | 6.0      | 7                  | 6.7        | 1        |
| 17520-107 | SG weed shad      | 6.0      | 7                  | 6.7        | 1        |

| Prod. č.  | Barva             | Délka cm | Velikost trojháčku | Hmotnost g | Obsah ks |
|-----------|-------------------|----------|--------------------|------------|----------|
| 17520-200 | ghost wakasagi    | 6.0      | 7                  | 7.0        | 1        |
| 17520-201 | natural pearl ayu | 6.0      | 7                  | 7.0        | 1        |
| 17520-202 | wakasagi          | 6.0      | 7                  | 7.0        | 1        |
| 17520-203 | special shiner    | 6.0      | 7                  | 7.0        | 1        |
| 17520-204 | matt pink purple  | 6.0      | 7                  | 7.0        | 1        |
| 17520-205 | akabane lime      | 6.0      | 7                  | 7.0        | 1        |
| 17520-206 | shirauo           | 6.0      | 7                  | 7.0        | 1        |
| 17520-207 | SG weed shad      | 6.0      | 7                  | 7.0        | 1        |

Fishing Gears

## STEEZ SPOON

Třpytky Steez jsou výjimečné nástrahy, které ukazují své vlastnosti zejména ve fázi potápění, kdy vyvolává mnoho záběrů.

Těžiště je umístěno na konci těla, což vede k obrovským vzdálenostem náhozu a svůdné akci. Háček SaqSas je extrémně ostrý a stará se o vysokou míru chytlavosti, zatímco otočný háček SaqSas snižuje kroucení na minimum. Prémiový potah vypadá nedotčen i po mnoha nárazech na zuby dravců a podvodní překážky.



## STEEZ SPOON | 70MM

### TŘPYTKA

- **Háček:** SaqSas trojháček
- **Vody:** klidné & proudící
- **Technika prezentace:** steady retrieve, stop & go
- **Cílová ryba:** okoun, pstruh, siven



hasu



silver



ayu



gorgeous gill

| Prod. č.  | Barva         | Délka cm | Velikost trojháčku | Hmotnost g | Obsah ks |
|-----------|---------------|----------|--------------------|------------|----------|
| 17516-014 | hasu          | 7.0      | 4                  | 14.0       | 1        |
| 17516-114 | silver        | 7.0      | 4                  | 14.0       | 1        |
| 17516-214 | ayu           | 7.0      | 4                  | 14.0       | 1        |
| 17516-314 | gorgeous gill | 7.0      | 4                  | 14.0       | 1        |

## STEEZ SPOON | 81MM

### TŘPYTKA

- **Háček:** SaqSas trojháček
- **Vody:** klidné & proudící
- **Technika prezentace:** steady retrieve, stop & go
- **Cílová ryba:** pstruh, siven, štika



hasu



silver



ayu



gorgeous gill



| Prod. č.  | Barva         | Délka cm | Velikost trojháčku | Hmotnost g | Obsah ks |
|-----------|---------------|----------|--------------------|------------|----------|
| 17516-021 | hasu          | 8.1      | 2                  | 22.0       | 1        |
| 17516-121 | silver        | 8.1      | 2                  | 22.0       | 1        |
| 17516-221 | ayu           | 8.1      | 2                  | 22.0       | 1        |
| 17516-321 | gorgeous gill | 8.1      | 2                  | 22.0       | 1        |

## STEEZ PENCIL | 60F

WOBLER | PLOVOUCÍ | POVRCHOVÝ

Steez Pencil je perfektní nástraha pro cílený lov dravců, jako jsou okouni, boleni a štika, blízko hladiny v létě. Kompaktní nástraha leží těsně pod hladinou, což vám umožňuje udržovat přímý kontakt i při vysoké rychlosti navíjení. Speciální silueta těla umožňuje snadnou prezentaci – ideální pro akci walk-the-dog. Vyvažovací závaží je upevněno na zadní části těla a umožňuje optimální nahazovací vzdálenosti.

- Tělo nástrahy: jednoduché
- Háčky: 2 SaqSas trojháčky
- Potápivost: plovoucí
- Typ ponoru: povrchový
- Technika prezentace: Walk-the-Dog
- Cílová ryba: okoun, bolen, štika

Vybavení:

- Bezolovnatý design



wakasagi



black



ghost ayu



shirauo



blue back chart



hasegawa pink ver.3



## STEEZ POPPER | 60F

POPPER | PLOVOUCÍ | POVRCHOVÝ

Steez Popper lze snadno uvést do akce a prezentovat pomocí stylu walk-the-dog. Díky speciálnímu tvaru vstupuje tato nástraha do vody po náhozech s nízkou hlučností, a proto nevyplaší číhající plaché ryby v horních vrstvách vody. Speciální zvuk přitahuje dravce i z velké vzdálenosti.

Díky svým obrovským úspěchům je Steez Popper v Japonsku již legendou.

- Kategorie: popper
- Tělo nástrahy: jednoduché
- Háčky: 2 SaqSas trojháčky
- Potápivost: plovoucí
- Typ ponoru: povrchový
- Technika prezentace: jerkbaiting

Vybavení:

- Bezolovnatý design



matt gill



blue back chart



bone



SG black gold



| Prod. č.  | Barva               | Délka cm | Velikost trojháčku | Hmotnost g | Obsah ks |
|-----------|---------------------|----------|--------------------|------------|----------|
| 17512-600 | wakasagi            | 6.0      | 10                 | 4.2        | 1        |
| 17512-601 | black               | 6.0      | 10                 | 4.2        | 1        |
| 17512-602 | ghost ayu           | 6.0      | 10                 | 4.2        | 1        |
| 17512-603 | shirauo             | 6.0      | 10                 | 4.2        | 1        |
| 17512-604 | blue back chart     | 6.0      | 10                 | 4.2        | 1        |
| 17512-605 | hasegawa pink ver.3 | 6.0      | 10                 | 4.2        | 1        |

| Prod. č.  | Barva           | Délka cm | Velikost trojháčku | Hmotnost g | Obsah ks |
|-----------|-----------------|----------|--------------------|------------|----------|
| 17522-000 | matt gill       | 6.0      | 6                  | 7.6        | 1        |
| 17522-001 | blue back chart | 6.0      | 6                  | 7.6        | 1        |
| 17522-002 | bone            | 6.0      | 6                  | 7.6        | 1        |
| 17522-003 | SG black gold   | 6.0      | 6                  | 7.6        | 1        |





## STEEZ PROP

Další japonská legenda z řady Steez, kterou vyvinul Koji Hasegawa v Japonsku. Tato nástraha se dokonale hodí pro skenování velkých vodních ploch pro aktivní lov dravců. Extra lehká vrtule startuje již při nízkých otáčkách – speciální potah SaqSas na objímce navíc podporuje snadné otáčení. Steez Prop lze stahovat konstantní rychlostí a tím přitahuje dravce z téměř všech vodních vrstev. Ideální pro zkoumání podvodní vegetace, úkrytů atd.

Steez Prop je k dispozici jako plovoucí a potápivá verze.



### STEEZ PROP | 85F

#### PROPBAIT | PLOVOUCÍ

- **Kategorie:** propbait
- **Tělo nástrahy:** jednoduché
- **Háčky:** 2 SaqSas trojháčky
- **Potápivost:** plovoucí
- **Vody:** klidné & proudící
- **Technika prezentace:** steady retrieve
- **Cílová ryba:** okoun, candát, štika

#### Vybavení:

- Bezolovnatý design



ghost ayu



clear lime



### STEEZ PROP | 85S

#### PROPBAIT | POMALU POTÁPIVÝ

- **Kategorie:** propbait
- **Tělo nástrahy:** jednoduché
- **Háčky:** 2 SaqSas trojháčky
- **Potápivost:** pomalu potápivá
- **Vody:** klidné & proudící
- **Technika prezentace:** steady retrieve
- **Cílová ryba:** okoun, candát, štika

#### Vybavení:

- Bezolovnatý design



wakasagi



natural ghost shad

| Prod. č.  | Barva              | Délka cm | Velikost trojháčku | Hmotnost g | Obsah ks |
|-----------|--------------------|----------|--------------------|------------|----------|
| 17511-000 | ghost ayu          | 8.5      | 4                  | 12.7       | 1        |
| 17511-001 | wakasagi           | 8.5      | 4                  | 12.7       | 1        |
| 17511-002 | clear lime         | 8.5      | 4                  | 12.7       | 1        |
| 17511-003 | natural ghost shad | 8.5      | 4                  | 12.7       | 1        |

| Prod. č.  | Barva              | Délka cm | Velikost trojháčku | Hmotnost g | Obsah ks |
|-----------|--------------------|----------|--------------------|------------|----------|
| 17511-100 | ghost ayu          | 8.5      | 4                  | 13.8       | 1        |
| 17511-101 | wakasagi           | 8.5      | 4                  | 13.8       | 1        |
| 17511-102 | clear lime         | 8.5      | 4                  | 13.8       | 1        |
| 17511-103 | natural ghost shad | 8.5      | 4                  | 13.8       | 1        |



## HMKL STEEZ CUSTOM | 137SP

### NÁSTRAHA MINNOW | VZNÁŠIVÝ

Steez Custom byl vyvinut ve spolupráci s legendou ve vývoji nástrah a zakladatelem HMKL panem Kazuma Izumi a spojuje 3 hlavní prvky, které z této nástrahy dělají skutečný chytací stroj. Obvykle tento vývojář nástrah vyrábí výhradně ručně vyráběné dřevěné woblery v limitovaných edicích. Cílem tohoto projektu bylo spojit výhody ručně vyráběných dřevěných woblerů s výhodami plastového těla, což vedlo k vyšší produkci a nižším nákladům. Velmi štíhlé tělo spolu s tichým designem a extrémními nahazovacími vzdálenostmi spojují přesně tyto aspekty a vedly k obrovské oblibě této nástrahy v Japonsku. Přední a zadní trojháček jsou spojeny s nástrahou pomocí SaqSas obratlíku v těle nástrahy a díky své volné rotaci zabraňují ztrátám během souboje. Pro maximální pohodlí byl vnitřní systém Weight-Oscillation také potažen materiálem SaqSas. Wolframové závaží Maglock Version S v těle tiše klouže po kolejničce SaqSas a stabilizuje nástrahu absolutně tiše i při silných záběrech. Speciální potápěčská lopatka je velmi štíhlá, nenápadná a lehká, což vede k velmi speciální akci nástrahy a lepší vzdálenosti nahazování. Opravdu výjimečná nástraha!

- **Kategorie:** minnowbait
- **Tělo nástrahy:** jednoduché
- **Háčky:** 3 SaqSas trojháčky
- **Potápivost:** vznášivá
- **Hloubka ponoru:** až cca 2.0m
- **Technika prezentace:** steady retrieve, twitching, stop & go
- **Cílová ryba:** okoun, pstruh, bolen, candát, štika

#### Vybavení:

- Bezolovnatý design



## STEEZ CHIQUITA FROG | 38MM

### GUMOVÁ NÁSTRAHA | PŘIPRAVENO K RYBAŘENÍ

Konečně – malá žába, která je určena pro okouny. S délkou těla pouhých 38mm tato nástraha také napodobuje větší hmyz a může být uvedena do akce a přitom zůstat téměř na místě díky hluboké přední lopatce a dlouhým třásním na konci. Ideální pro velmi pomalou akci walk-the-dog. Snížený vztlak se stará o větší atraktivitu.

Chiquita Frog v barvě „Spring Wakasagi“ má pozlátkové sukně – všechny ostatní modely mají silikonové sukně.

- **Háček:** SaqSas dvojháček
- **Typ ponoru:** povrchový
- **Technika prezentace:** jerkbaiting
- **Cílová ryba:** okoun, bolen

#### Vybavení:

- Bezolovnatý design



| Prod. č.  | Barva                | Délka cm | Velikost trojháčku | Hmotnost g | Obsah ks |
|-----------|----------------------|----------|--------------------|------------|----------|
| 17510-900 | super wakasagi       | 13.7     | 4                  | 16.1       | 1        |
| 17510-901 | natural ghost shad   | 13.7     | 4                  | 16.1       | 1        |
| 17510-902 | ghost ayu            | 13.7     | 4                  | 16.1       | 1        |
| 17510-903 | half mirror wakasagi | 13.7     | 4                  | 16.1       | 1        |

| Prod. č.  | Barva           | Délka cm | Hmotnost g | Obsah ks |
|-----------|-----------------|----------|------------|----------|
| 17512-500 | green toad      | 3.8      | 6.2        | 1        |
| 17512-501 | splatter chart  | 3.8      | 6.2        | 1        |
| 17512-502 | spring wakasagi | 3.8      | 5.3        | 1        |
| 17512-503 | 50' mercury     | 3.8      | 6.2        | 1        |

## STEEZ STIRRING SHAD

Univerzálně použitelná nástraha, která pracuje s mnoha různými technikami. Ideální pro pomalou a stabilní prezentaci na zarostlých plochách a podvodních strukturách. Pro zvýšení stability a rychlosti záseku je tato nástraha vybavena speciální objímkou pro háček na hlavě pro použití offsetových háčků.

Steez Stirring Shad má navíc speciální objímku pro aplikaci těžítka na břicho bez poškození návnady. Oválný tvar stabilizuje akci a vedek velké siluety při pohledu z profilu. Dvě menší verze (5.3cm a 7.1cm) jsou k dispozici speciálně pro lov okounů. Materiál pro tyto modely byl zvolen poněkud měkčí a tvar těla byl mírně upraven ve srovnání s většími modely, aby bylo možné vyvinout optimální akci i při nízké rychlosti vedení. Díky širokému profilu se tato nástraha pohybuje velmi stabilně i bez zátěže, má perfektní kolébavou akci ze strany na stranu a hodí se zejména pro lov nad travinami při neustálém navíjení, stejně jako pro lov na drop-shot a další styly těsně pod hladinou. Neobsahuje ftaláty!



magic shad



test color

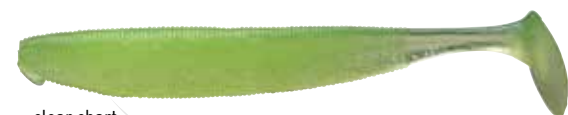

clear chart



crystal hasu



biwako ayu



smoke wakasagi

### STEEZ STIRRING SHAD | 53MM

NEW

#### SHAD

- Cílová ryba: okoun, pstruh, tlušť

| Prod. č.  | Barva          | Délka cm | Hmotnost g | Obsah ks |
|-----------|----------------|----------|------------|----------|
| 17513-100 | magic shad     | 5,3      | 1,2        | 10       |
| 17513-101 | test color     | 5,3      | 1,2        | 10       |
| 17513-102 | clear chart    | 5,3      | 1,2        | 10       |
| 17513-103 | crystal hasu   | 5,3      | 1,2        | 10       |
| 17513-104 | biwako ayu     | 5,3      | 1,2        | 10       |
| 17513-106 | smoke wakasagi | 5,3      | 1,2        | 10       |



53mm

### STEEZ STIRRING SHAD | 71MM

NEW

#### SHAD

- Cílová ryba: okoun, pstruh, tlušť

| Prod. č.  | Barva          | Délka cm | Hmotnost g | Obsah ks |
|-----------|----------------|----------|------------|----------|
| 17513-200 | magic shad     | 7,1      | 3,0        | 8        |
| 17513-201 | test color     | 7,1      | 3,0        | 8        |
| 17513-202 | clear chart    | 7,1      | 3,0        | 8        |
| 17513-203 | crystal hasu   | 7,1      | 3,0        | 8        |
| 17513-204 | biwako ayu     | 7,1      | 3,0        | 8        |
| 17513-206 | smoke wakasagi | 7,1      | 3,0        | 8        |



71mm



magic shad



test color



clear chart



crystal hasu



biwako ayu



aburahaya



## STEEZ STIRRING SHAD | 85MM

SHAD

- Cílová ryba: okoun, pstruh, candát

| Prod. č.  | Barva        | Délka cm | Hmotnost g | Obsah ks |
|-----------|--------------|----------|------------|----------|
| 17513-300 | magic shad   | 8.5      | 8.0        | 7        |
| 17513-301 | test color   | 8.5      | 8.0        | 7        |
| 17513-302 | clear chart  | 8.5      | 8.0        | 7        |
| 17513-303 | crystal hasu | 8.5      | 8.0        | 7        |
| 17513-304 | biwako ayu   | 8.5      | 8.0        | 7        |
| 17513-305 | aburahaya    | 8.5      | 8.0        | 7        |



85mm



110mm



130mm



## STEEZ STIRRING SHAD | 110MM

SHAD

- Cílová ryba: okoun, candát, štika

| Prod. č.  | Barva        | Délka cm | Hmotnost g | Obsah ks |
|-----------|--------------|----------|------------|----------|
| 17513-400 | magic shad   | 11.0     | 11.5       | 6        |
| 17513-401 | test color   | 11.0     | 11.5       | 6        |
| 17513-402 | clear chart  | 11.0     | 11.5       | 6        |
| 17513-403 | crystal hasu | 11.0     | 11.5       | 6        |
| 17513-404 | biwako ayu   | 11.0     | 11.5       | 6        |
| 17513-405 | aburahaya    | 11.0     | 11.5       | 6        |

## STEEZ STIRRING SHAD | 130MM

SHAD

- Cílová ryba: okoun, candát, štika

| Prod. č.  | Barva        | Délka cm | Hmotnost g | Obsah ks |
|-----------|--------------|----------|------------|----------|
| 17513-500 | magic shad   | 13.0     | 18.0       | 5        |
| 17513-501 | test color   | 13.0     | 18.0       | 5        |
| 17513-502 | clear chart  | 13.0     | 18.0       | 5        |
| 17513-503 | crystal hasu | 13.0     | 18.0       | 5        |
| 17513-504 | biwako ayu   | 13.0     | 18.0       | 5        |
| 17513-505 | aburahaya    | 13.0     | 18.0       | 5        |



## STEEZ DOUBLE CLUTCH | 50SP

NEW

### NÁSTRAHA MINNOW | VZNAŠIVÝ

V rámci programu Japan Steez je nyní neúspěšnější Double Clutch Wobbler k dispozici také v menší, 48mm verzi, která je dokonale uzpůsobena pro lov okounů. Díky speciálnímu systému Silent G.O.S uvnitř lze i přes nízkou hmotnost dosáhnout velkých nahazovacích vzdáleností. Wolframová vyvažovací zátěž probíhá přes osu s povrchovou úpravou SaqSas. Skutečná záruka úlovků, který rychle nabírá hloubku (cca 1.3m) a lze s ním prochytat lovné místo. Nástraha je vybavena extrémně ostrými trojháčky SaqSas.

- **Kategorie:** minnowbait
- **Tělo nástrahy:** jednoduché
- **Typ:** oscilační systém Silent Wired (mosazný)
- **Háčky:** 2 SaqSas trojháčky
- **Potápivost:** vznášivá
- **Hloubka ponoru:** až cca 1.3m
- **Technika prezentace:** steady retrieve, twitching, stop & go
- **Cílová ryba:** okoun, pstruh, candát



IP wakasagi



IP ayu



natural ghost shad



black gold



special shiner



shirauo

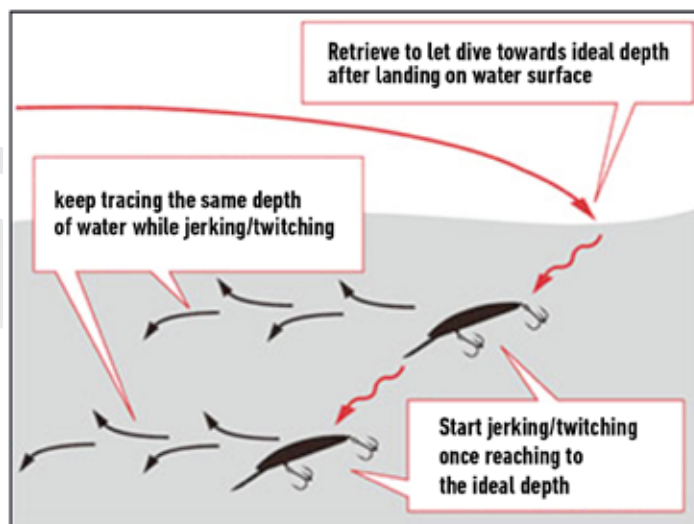

Ultimate Bass

| Prod. č.  | Barva              | Délka mm | Velikost trojháčku | Hmotnost g |
|-----------|--------------------|----------|--------------------|------------|
| 17523-000 | IP wakasagi        | 48       | 2                  | 2.7        |
| 17523-001 | IP ayu             | 48       | 2                  | 2.7        |
| 17523-002 | natural ghost shad | 48       | 2                  | 2.7        |
| 17523-003 | black gold         | 48       | 2                  | 2.7        |
| 17523-004 | special shiner     | 48       | 2                  | 2.7        |
| 17523-005 | shirauo            | 48       | 2                  | 2.7        |



## STEEZ HOG

Malá imitace kraba na dropshot, Carolina a Texas Rig, stejně jako další jemné techniky. Žebrované ploché tělo usnadňuje klouzání pod vodou, antény se pohybují i při pomalém navíjení a optimalizují frekvenci záběrů. 5.6cm model má vyšší obsah soli než 7.6cm verze, což umožňuje větší vzdálenosti nahazování s touto malou nástrahou při použití lehkých offsetových háčeků.



molted shrimp

56mm



### STEEZ HOG | 56MM

#### GUMOVÁ NÁSTRAHA

- **Potápivost:** pomalu potápivá
- **Cílová ryba:** okoun, pstruh, tloušť, candát

| Prod. č.  | Barva             | Délka cm | Obsah ks |
|-----------|-------------------|----------|----------|
| 17512-000 | shrimp            | 5.6      | 10       |
| 17512-001 | lake shrimp       | 5.6      | 10       |
| 17512-002 | red crawfish      | 5.6      | 10       |
| 17512-003 | blue crawfish     | 5.6      | 10       |
| 17512-004 | black shrimp head | 5.6      | 10       |
| 17512-005 | molted shrimp     | 5.6      | 10       |

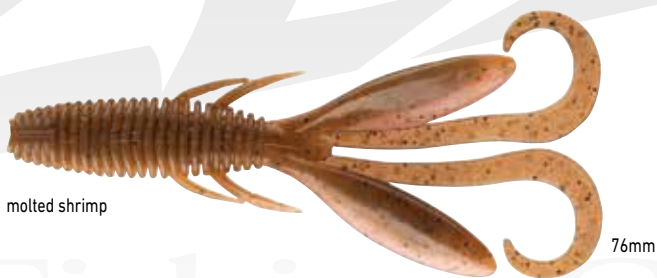

molted shrimp

76mm

### STEEZ HOG | 76MM

#### GUMOVÁ NÁSTRAHA

- **Potápivost:** pomalu potápivá
- **Cílová ryba:** okoun, pstruh, bolen, candát, štika

| Prod. č.  | Barva             | Délka cm | Obsah ks |
|-----------|-------------------|----------|----------|
| 17512-100 | shrimp            | 7.6      | 8        |
| 17512-101 | lake shrimp       | 7.6      | 8        |
| 17512-102 | red crawfish      | 7.6      | 8        |
| 17512-103 | blue crawfish     | 7.6      | 8        |
| 17512-104 | black shrimp head | 7.6      | 8        |
| 17512-105 | molted shrimp     | 7.6      | 8        |

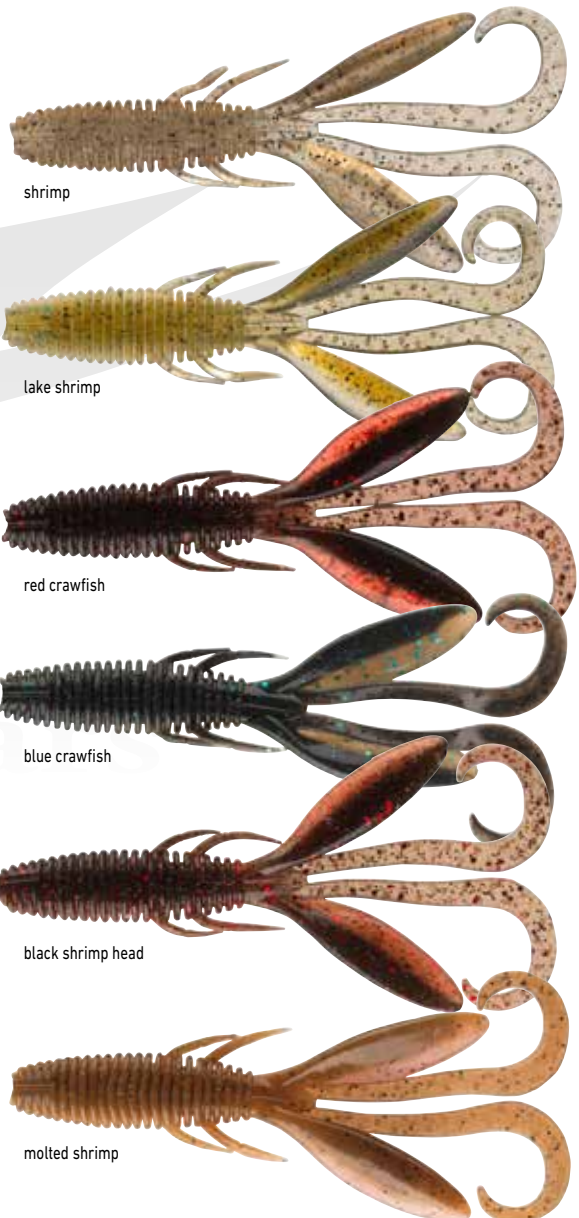

shrimp

lake shrimp

red crawfish

blue crawfish

black shrimp head

molted shrimp



## STEEZ WORM HOOK

Pro háčky Steez Worm Hooks je použita špičková technologie ostření SaqSas. Obvyklé hrubosti na povrchu háčku jsou téměř zcela odstraněny speciálním fluoridovým povlakem – hrot háčku je ostřejší. To vede k výrazně zlepšenému pronikání háčku a výsledkem je lepší míra chytlavosti. Tyto háčky jsou vyrobeny 100% v Japonsku.

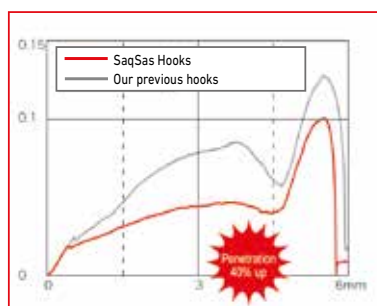

## STEEZ WORM HOOK

### JEDNOHÁČEK FINESSE

Vyvinuto společně s pracovním týmem DAIWA. Extrémně ostré a zároveň lehké – s povrchovou úpravou SaqSas. Úhel očka háčku byl optimalizován v mnoha testovacích scénářích, aby byla zajištěna maximální míra chytlavosti.

## STEEZ WORM HOOK

### JEDNOHÁČEK WACKY

Tento háček byl vyvinut speciálně pro montáže Wacky a Neko. Speciální zakřivení na raménku háčku se stará o bezpečné držení nástrahy. Lze použít s úhlem 90° nebo 180° u nástrahy.



| Prod. č.  | Velikost háčku | Obsah ks |
|-----------|----------------|----------|
| 17702-001 | 1              | 10       |
| 17702-002 | 2              | 12       |

| Prod. č.  | Velikost háčku | Obsah ks |
|-----------|----------------|----------|
| 17700-001 | 1              | 8        |
| 17700-100 | 1/0            | 7        |
| 17700-200 | 2/0            | 6        |



## STEEZ WORM HOOK

### OFFSETOVÝ JEDNOHÁČEK

Extrémně ostrý SaqSas offsetový háček s navařeným kroužkem. Perfektní pro Dropshot montáže nebo Jika montáže – díky kroužku špička háčku vždy perfektně směřuje nahoru. Při použití kroužku je vlasec navíc ušetřen, protože žádné okraje nevyčnívají. Kroužek umožňuje přesně přizpůsobit vzdálenost od háčku k zemi a umožňuje vždy zaměřit správnou výšku.



| Prod. č.  | Velikost háčku | Obsah ks |
|-----------|----------------|----------|
| 17701-001 | 1              | 3        |
| 17701-100 | 1/0            | 3        |
| 17701-200 | 2/0            | 3        |
| 17701-300 | 3/0            | 3        |

## STEEZ WORM HOOK

### ŠIROKÝ OFFSETOVÝ JEDNOHÁČEK

Extrémně ostrý SaqSas offsetový háček – vyrobený v Japonsku. Umístění špičky háčku bylo posunuto nahoru, aby byla zajištěna lepší míra chytlavosti.



| Prod. č.  | Velikost háčku | Obsah ks |
|-----------|----------------|----------|
| 17703-100 | 1/0            | 9        |
| 17703-200 | 2/0            | 8        |
| 17703-300 | 3/0            | 7        |
| 17703-400 | 4/0            | 6        |
| 17703-500 | 5/0            | 5        |







# PRESSO TROUT AREA PROGRAM 2024



*PRESSO*





***PRESSO***

**Řada DAIWA Presso** byla vyvinuta v Japonsku speciálně pro účely pstruhových soutěží (Trout Area) a v posledních letech byla úspěšně zavedena do několika evropských zemí, jako je např. Itálie. Nyní jsou úspěšné třpytky Presso poprvé k dispozici také v Německu a dalších zemích. Tato řada zahrnuje nástrahy se širokou barevnou škálou a hmotností od 1.2 do 7 gramů.

Každý model se vyznačuje svou vlastní jedinečnou akcí.









## PRESSO

Vzhledem k vysoké poptávce jsou nyní originální třpytky Presso dostupné také v evropském programu.

Tato řada nabízí vhodný model pro téměř všechny hloubky a rychlosti navijení. Třpytky Presso vás zaujmou průmyslovým povrchem, který se neodlupuje ani při častém používání.

Všechny háčky jsou vybaveny polo-protihrotem.

## PRESSO LMN

### TŘPYTKA

Silně lemuující „High Pitch“ akce ve vodě. Ideální pro téměř všechny vodní vrstvy a na pomalé stahování.

- **Vody: klidné & proudící**
- **Cílová ryba: pstruh**



| Prod. č.  | Barva             | Délka cm | Hmotnost g | Obsah ks |
|-----------|-------------------|----------|------------|----------|
| 15443-111 | dark forest       | 2.4      | 1.9        | 1        |
| 15443-113 | flashing green    | 2.4      | 1.9        | 1        |
| 15443-115 | green gold yamame | 2.4      | 1.9        | 1        |
| 15443-119 | grotta azzurra    | 2.4      | 1.9        | 1        |
| 15443-124 | light pink        | 2.4      | 1.9        | 1        |
| 15443-125 | lightning green   | 2.4      | 1.9        | 1        |
| 15443-128 | mocha magma       | 2.4      | 1.9        | 1        |
| 15443-129 | neon glow         | 2.4      | 1.9        | 1        |
| 15443-132 | orange mango      | 2.4      | 1.9        | 1        |
| 15443-136 | salmon basil      | 2.4      | 1.9        | 1        |
| 15443-140 | snow peas         | 2.4      | 1.9        | 1        |
| 15443-147 | yellow dagger     | 2.4      | 1.9        | 1        |

## PRESSO CNK

### TŘPYTKA

CNK nabízí silně lemuující akci. Ideální pro hlubší vrstvy vody nebo tam, kde jsou nutné velké vrhací vzdálenosti.

- **Háček: jednoháček, semi-protihrot**
- **Vody: klidné & proudící**
- **Cílová ryba: pstruh**



| Prod. č.  | Barva                   | Délka cm | Hmotnost g | Obsah ks |
|-----------|-------------------------|----------|------------|----------|
| 15441-100 | abalone chart yamame OB | 3.2      | 4.0        | 1        |
| 15441-200 | abalone chart yamame OB | 3.6      | 7.0        | 1        |
| 15441-101 | abalone pink gold       | 3.2      | 4.0        | 1        |
| 15441-201 | abalone pink gold       | 3.6      | 7.0        | 1        |
| 15441-102 | abalone pink yamame     | 3.2      | 4.0        | 1        |
| 15441-202 | abalone pink yamame     | 3.6      | 7.0        | 1        |
| 15441-103 | akakin yamame           | 3.2      | 4.0        | 1        |
| 15441-203 | akakin yamame           | 3.6      | 7.0        | 1        |
| 15441-107 | BP tail                 | 3.2      | 4.0        | 1        |
| 15441-207 | BP tail                 | 3.6      | 7.0        | 1        |
| 15441-114 | gold                    | 3.2      | 4.0        | 1        |
| 15441-214 | gold                    | 3.6      | 7.0        | 1        |
| 15441-120 | holo GP                 | 3.2      | 4.0        | 1        |
| 15441-220 | holo GP                 | 3.6      | 7.0        | 1        |
| 15441-134 | rainbow BK              | 3.2      | 4.0        | 1        |
| 15441-234 | rainbow BK              | 3.6      | 7.0        | 1        |
| 15441-135 | red belly               | 3.2      | 4.0        | 1        |
| 15441-235 | red belly               | 3.6      | 7.0        | 1        |
| 15441-137 | salmon egg              | 3.2      | 4.0        | 1        |
| 15441-237 | salmon egg              | 3.6      | 7.0        | 1        |
| 15441-139 | silver                  | 3.2      | 4.0        | 1        |
| 15441-239 | silver                  | 3.6      | 7.0        | 1        |
| 15441-146 | yamame OB               | 3.2      | 4.0        | 1        |
| 15441-246 | yamame OB               | 3.6      | 7.0        | 1        |

## PRESSO ADM

### TŘPYTKA

K dispozici ve 2 hmotnostech. Všestranný pomocník v rámci programu Presso. Pro všechny rychlosti prezentace. 3.8g model je ideální pro hlubší oblasti.

- Háček: jednoháček, semi-protihrot
- Vody: klidné & proudící
- Cílová ryba: pstruh

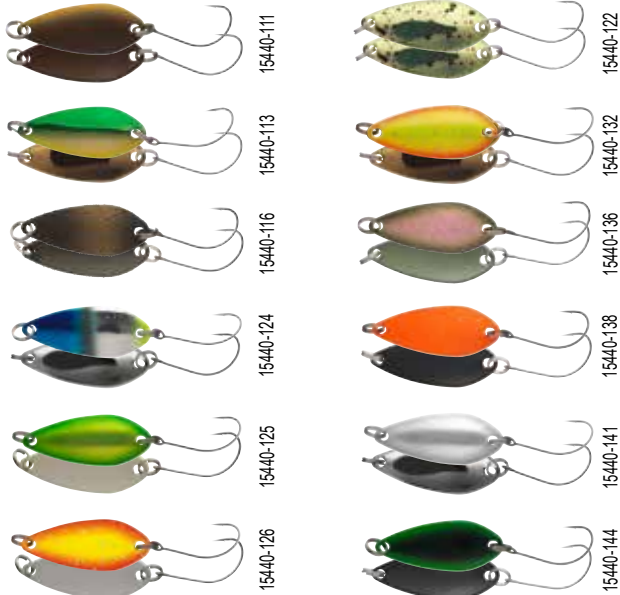

## PRESSO MVR

### TŘPYTKA

Model MVR má velkou siluetu a ukazuje úplně jiné pohyby v závislosti na rychlosti navijení. Pomalé stahování způsobuje silné boční lemování MVR, zatímco rychlé stahování způsobuje chvění.

- Háček: jednoháček, semi-protihrot
- Vody: klidné & proudící
- Cílová ryba: pstruh



| Prod. č.  | Barva            | Délka cm | Hmotnost g | Obsah ks |
|-----------|------------------|----------|------------|----------|
| 15440-111 | dark forest      | 2.6      | 2.2        | 1        |
| 15440-211 | dark forest      | 2.6      | 3.8        | 1        |
| 15440-113 | flashing green   | 2.6      | 2.2        | 1        |
| 15440-213 | flashing green   | 2.6      | 3.8        | 1        |
| 15440-116 | green pellet     | 2.6      | 2.2        | 1        |
| 15440-216 | green pellet     | 2.6      | 3.8        | 1        |
| 15440-124 | manhattan        | 2.6      | 2.2        | 1        |
| 15440-224 | manhattan        | 2.6      | 3.8        | 1        |
| 15440-122 | lemonade         | 2.6      | 2.2        | 1        |
| 15440-222 | lemonade         | 2.6      | 3.8        | 1        |
| 15440-125 | lightning green  | 2.6      | 2.2        | 1        |
| 15440-225 | lightning green  | 2.6      | 3.8        | 1        |
| 15440-126 | lightning orange | 2.6      | 2.2        | 1        |
| 15440-226 | lightning orange | 2.6      | 3.8        | 1        |
| 15440-132 | orange mango     | 2.6      | 2.2        | 1        |
| 15440-232 | orange mango     | 2.6      | 3.8        | 1        |
| 15440-136 | salmon basil     | 2.6      | 2.2        | 1        |
| 15440-236 | salmon basil     | 2.6      | 3.8        | 1        |
| 15440-138 | shibugaki        | 2.6      | 2.2        | 1        |
| 15440-238 | shibugaki        | 2.6      | 3.8        | 1        |
| 15440-141 | snow white       | 2.6      | 2.2        | 1        |
| 15440-241 | snow white       | 2.6      | 3.8        | 1        |
| 15440-144 | triple green     | 2.6      | 2.2        | 1        |
| 15440-244 | triple green     | 2.6      | 3.8        | 1        |

| Prod. č.  | Barva            | Délka cm | Hmotnost g | Obsah ks |
|-----------|------------------|----------|------------|----------|
| 15442-104 | area brown       | 2.8      | 2.4        | 1        |
| 15442-105 | bloody           | 2.8      | 2.4        | 1        |
| 15442-109 | cream glow       | 2.8      | 2.4        | 1        |
| 15442-110 | darjeeling       | 2.8      | 2.4        | 1        |
| 15442-123 | UV fluo-lemonade | 2.8      | 2.4        | 1        |
| 15442-129 | neon glow        | 2.8      | 2.4        | 1        |
| 15442-130 | night&day        | 2.8      | 2.4        | 1        |
| 15442-131 | orange gold W    | 2.8      | 2.4        | 1        |
| 15442-132 | orange mango     | 2.8      | 2.4        | 1        |
| 15442-142 | strawberry       | 2.8      | 2.4        | 1        |
| 15442-143 | summer beach     | 2.8      | 2.4        | 1        |
| 15442-145 | tropical mango   | 2.8      | 2.4        | 1        |

## PRESSO EV

### TŘPYTKA

Nejmenší a nelehčí mikro třpytky v řadě Presso. Perfektní pro mělké oblasti nebo prezentaci blízko povrchu. Vhodné pro velmi pomalé stahování. Lze kombinovat i se sbírolinek.

- Vody: klidné & proudící
- Cílová ryba: pstruh



| Prod. č.  | Barva            | Délka cm | Hmotnost g | Obsah ks |
|-----------|------------------|----------|------------|----------|
| 15444-104 | area brown       | 2.3      | 1.2        | 1        |
| 15444-106 | blue/silver      | 2.3      | 1.2        | 1        |
| 15444-110 | darjeeling       | 2.3      | 1.2        | 1        |
| 15444-116 | green pellet     | 2.3      | 1.2        | 1        |
| 15444-117 | green/pink       | 2.3      | 1.2        | 1        |
| 15444-118 | green tea        | 2.3      | 1.2        | 1        |
| 15444-119 | grotta azzurra   | 2.3      | 1.2        | 1        |
| 15444-125 | lightning green  | 2.3      | 1.2        | 1        |
| 15444-126 | lightning orange | 2.3      | 1.2        | 1        |
| 15444-136 | salmon basil     | 2.3      | 1.2        | 1        |
| 15444-141 | snow white       | 2.3      | 1.2        | 1        |
| 15444-147 | yellow dagger    | 2.3      | 1.2        | 1        |

## PRESSO DEAZA

### SPECIÁLNÍ TŘPYTKA

Extrémně chytlavá a velmi aktivní nástraha. Díky 3 různým očkům můžete snadno změnit akci. Nástraha je navržena asymetricky a nabízí tak rozmanitou kolébaovou akci i při stabilním navijení. Ideální pro lov v hlubších vodách. Nechte ji odskočit na dně a znovu ji přitáhněte – takto nástraha svede především větší exempláře.

- Háčky: 2 jednoháčky, semi-protihrot
- Vody: klidné & proudící
- Cílová ryba: pstruh



| Prod. č.  | Barva                   | Délka cm | Hmotnost g | Obsah ks |
|-----------|-------------------------|----------|------------|----------|
| 15445-108 | silver                  | 3.1      | 2.5        | 1        |
| 15445-112 | dark green              | 3.1      | 2.5        | 1        |
| 15445-114 | gold                    | 3.1      | 2.5        | 1        |
| 15445-121 | latte green glow        | 3.1      | 2.5        | 1        |
| 15445-133 | pearl olive/pearl ivory | 3.1      | 2.5        | 1        |





## PRESSO WALLET

NEW

### TAŠKA NA NÁSTRAHY / PŘÍSLUŠENSTVÍ

Velmi kvalitní pouzdra pro uložení malých třpytek na lov pstruhů. Třpytky lze upevnit vodorovně nebo svisle. Vnitřní dělicí vrstva zabraňuje kontaktu háčků a tím poškození povrchu nástrah. Vnitřní část zipu je speciálně potažena, aby se zabránilo zachytávání háčků. K dispozici ve dvou velikostech.

- Voděodolné
- Dvoucestný vodoodpudivý zip
- Oddělovač na ochranu nástrah a háčků



| Prod. č.  | Barva | Velikost | Velikost cm | Hmotnost g |
|-----------|-------|----------|-------------|------------|
| 15900-001 | black | M        | 14x20x4     | 55         |
| 15900-002 | black | L        | 17x23x4     | 63         |



# PROREX PREDATOR FISHING PROGRAM 2024

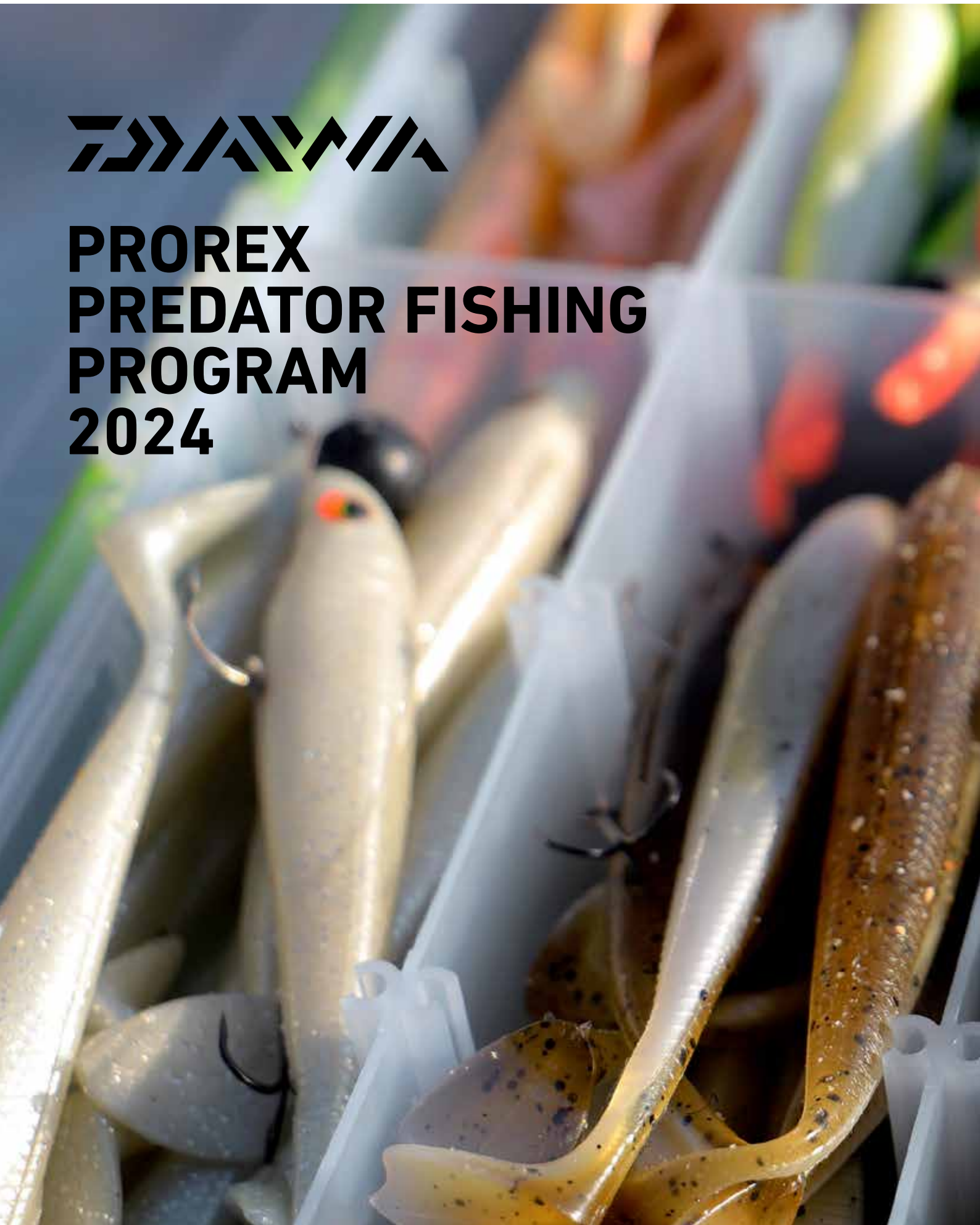





**PROREX**









***PROREX***

**NAVIJÁKY**





## 21 PROREX MQ LT

PŘÍVLAČOVÝ NAVIJÁK

**LT** LIGHT TOUGH

**MQ**

**TOUGH DIGIGEAR**

**ZAION V**

**Přívlačový naviják se silnými převody.**

Naviják Prorex MQ nabízí optimální navijecí sílu a lehké a odolné tělo díky LT designu. Extra robustní MQ převody jsou bezpečně umístěny v těle navijáku a zajišťují trvale super hladký chod i při vysokém zatížení. Tough Digigear s extra velkým ozubeným kolem navíc nabízí enormní odolnost a dlouhou životnost. Speciální hrana ABS hliníkové cívky na dlouhé hody se stará o malé tření vlasce při náhozu a tím zajišťuje optimální odhozové vlastnosti. Brzdový systém ATD začíná téměř bez odporu a zajišťuje ideální bezpečnost během zdolávání, zejména při použití s tenkými pletenými šňůrami.

Díky mechanismu MagSealed je zabráněno pronikání vody a nečistot přes hřídel a tím se dále zlepšuje ultra hladký chod a dlouhá životnost převodů a celého navijáku.

V závislosti na velikosti se Prorex MQ perfektně hodí na lov okounů ultralehkou přívlačí i těžký lov štik s velkými woblerly do zhruba 23cm.



- LT (Light & Tough)
- Tělo navijáku ZAION V® MQ® Monocoque
- 6 kuličkových ložisek
- ZAION V® AIR ROTOR®
- TOUGH DIGIGEAR®
- Brzdový systém ATD™
- Křížové navíjení vlasce Cross Wrap®
- Kovaná hliníková ABS® cívka na daleké hody
- AIR BALL®
- Rolnička Twist Buster® II
- Strojově obráběná hliníková šroubovací klička
- Koncovka kličky T-Shape

| Prod. č.  | Velikost | BB celkem | Návin m/mm | Poměr | Návin cm | Brzda kg | Hmotnost g |
|-----------|----------|-----------|------------|-------|----------|----------|------------|
| 10610-200 | 2000     | 6         | 150/0.16   | 5.1:1 | 67       | 10.0     | 175        |
| 10610-250 | 2500D    | 6         | 150/0.28   | 5.2:1 | 73       | 10.0     | 195        |
| 10610-255 | 2500-XH  | 6         | 150/0.20   | 6.2:1 | 87       | 10.0     | 195        |
| 10610-300 | 3000D-C  | 6         | 150/0.33   | 5.2:1 | 77       | 10.0     | 205        |
| 10610-305 | 3000-CXH | 6         | 150/0.23   | 6.2:1 | 93       | 10.0     | 205        |
| 10610-400 | 4000D-C  | 6         | 150/0.37   | 5.2:1 | 82       | 12.0     | 230        |





## 22 PROREX V LT

### PŘÍVLAČOVÝ NAVIJÁK

**LT** LIGHT TOUGH

**ATD**  
AUTOMATIC DRAG SYSTEM

**TOUGH DIGIGEAR**

**ZAION V**

#### Vysoce robustní a lehký.

Naviják Prorex V LT vás přesvědčí moderním designem a inovativními technologiemi DAIWA. Koncepte LT umožňuje konstrukci velmi lehkých a odolných navijáků – zejména pro přívlač.

Pevné a odolné tělo navijáku vyrobené z materiálu Zaion V zajišťuje umístění Tough Digigear v těle navijáku a tím i stabilně super hladký chod. Air rotor funguje téměř bez počátečního odporu a zaručuje – díky rolničce Twist Buster II – optimální uložení vlasce bez kroucení i při použití s velmi tenkými vlasci. Střední hliníkové cívky jsou perfektní na použití s pletenými šňůrami. Speciální hrana snižuje třecí odpor při nahazování. Brzdňý systém ATD zajišťuje vysoký výkon a startuje téměř bez odporu – ideální pro použití velmi tenkých pletených šňůr.

#### Vybavení:

Velikosti 1000 až 2500 jsou dodávány s koncovkou klíčky ve tvaru I, velikosti 3000 s koncovkou ve tvaru T a velikosti 4000 s EVA koncovkou klíčky.



- LT (Light & Tough)
- Tělo navijáku ZAIONV®
- 6 kuličkových ložisek
- ZAION V® AIR ROTOR®
- TOUGH DIGIGEAR®
- Infinite Anti-Reverse®
- Brzdňý systém ATD™
- Křížové navijení vlasce Cross Wrap®

- Kovaná hliníková ABS® cívka na daleké hody
- AIR BAIL®
- Rolnička Twist Buster® II
- Strojově obráběná hliníková šroubovací klíčka

| Prod. č.  | Velikost | BB celkem | Návin ml/mm | Poměr | Návin cm | Brzda kg | Hmotnost g |
|-----------|----------|-----------|-------------|-------|----------|----------|------------|
| 10609-100 | 1000     | 6         | 150/0.14    | 5.2:1 | 64       | 5.0      | 180        |
| 10609-200 | 2000     | 6         | 150/0.16    | 5.2:1 | 68       | 5.0      | 185        |
| 10609-250 | 2500-XH  | 6         | 150/0.20    | 6.2:1 | 87       | 10.0     | 205        |
| 10609-300 | 3000-C   | 6         | 150/0.23    | 5.3:1 | 80       | 10.0     | 215        |
| 10609-400 | 4000-C   | 6         | 150/0.28    | 5.2:1 | 82       | 12.0     | 240        |
| 10609-401 | 4000-CXH | 6         | 150/0.28    | 6.2:1 | 99       | 12.0     | 240        |



## 18 PROREX X LT

PŘÍVLAČOVÝ NAVIJÁK

**LT** LIGHT TOUGH

AIR ROTOR

**ATD**  
AUTOMATIC DRAG SYSTEM

DIGIGEAR

Naviják Prorex X LT v sobě skrývá exkluzivní technologie DAIWA, ve vynikajícím poměru cena/výkon.

Použitím LT designu jsme výrazně snížili váhu, v porovnání s běžnými přívlačovými navijáky. Zároveň jsme u tohoto navijáku použili i nové převody Tough Digigear, díky kterým jsme mohli optimalizovat přenos síly, stejně tak i odolnost převodů. Ideální naviják na jiggování na velké vzdálenosti. Bezproblémový, hedvábně hladký chod je garantován. Díky mělké cívice, se série navijáků Prorex X LT skvěle hodí pro použití v kombinaci s pletenými šňůrami.

- LT (Light & Tough)
- 5 kuličkových ložisek
- AIR ROTOR®
- TOUGH DIGIGEAR®
- Infinite Anti-Reverse®
- Brzdny systém ATD™
- Křížové navijení vlasce Cross Wrap®
- Tichý Oscillation® system
- ABS® hliníková cívka na dlouhé hody
- Rolnička Twist Buster® II
- CNC strojově obráběná hliníková klička



TOUGH DIGIGEAR

| Prod. č.  | Velikost | BB celkem | Návin m/mm | Poměr | Návin cm | Brzda kg | Hmotnost g |
|-----------|----------|-----------|------------|-------|----------|----------|------------|
| 10608-200 | 2000     | 5         | 150/0.16   | 5.2:1 | 68       | 5.0      | 200        |
| 10608-250 | 2500     | 5         | 150/0.20   | 5.3:1 | 75       | 10.0     | 220        |
| 10608-300 | 3000-C   | 5         | 150/0.23   | 5.3:1 | 80       | 10.0     | 230        |
| 10608-301 | 3000-CXH | 5         | 150/0.23   | 6.2:1 | 93       | 10.0     | 230        |
| 10608-400 | 4000-C   | 5         | 150/0.28   | 5.2:1 | 82       | 12.0     | 255        |



## PROREX TW SV L

BAITCASTOVÝ NAVIJÁK

**TWS**  
T-Wing System

**HardBodyz**  
Light & Rigid Metal Construction

**ATD**  
AUTOMATIC DRAG SYSTEM

**DIGIGEAR**

Prorex TW SV kombinuje ty nejmodernější baitcastové technologie, které DAIWA za poslední roky vyvinula – SV systém redukuje zamotávání šňůry při náhozu a umožňuje tak používání nejen těžkých, ale i velice lehkých nástrah na jednom navijáku! Optimální váha nástrahy se nachází v širokém rozmezí od 5g do 80g!

Díky lehké SV cívce v kombinaci se systémem Air Brake a magnetickou brzdou Magforce-Z už nemusíte dobržďovat cívku palcem při náhozu, protože její protáčení už je díky inovativním technologiím zabráněno. SV cívka má téměř nulový počáteční odpor a umožňuje přesné a snadné nahazování.

Tělo navijáku vyrobené z hliníku je velice odolné proti kroucení a poskytuje bezpečný a pevný prostor pro převody – což oceníte ve vypjatých situacích. ATD brzdny systém přesně dává brzdou sílu bez počátečního odporu – ideální vlastnost pro použití pletených šňůr.

Praktická, extra široká klička s měkkým úchopem poskytuje optimální podporu i při zdolávání opravdu velkých ryb. Prorex TW SV je skvělou volbou pro lov s velkými nástrahami stejně jako pro jemnou rybařinu.



- Tělo navijáku **HARDBODYZ**®
- 7 kuličkových ložisek
- **DIGIGEAR**® II
- Brzdny systém **ATD**™
- Hvězdicová brzda s click systémem
- Magnetický brzdny systém **Magforce**®-Z
- Systém **T-Wing** (**TWS**™)
- Cívka **SV**
- Hliníková klička
- Měkká koncovka kličky
- Verze na levou ruku

| Prod. č.  | Velikost | BB celkem | Návin m/mm | Poměr | Návin cm | Brzda kg | Hmotnost g |
|-----------|----------|-----------|------------|-------|----------|----------|------------|
| 10606-100 | 100L     | 7         | 90/0.31    | 6.3:1 | 65       | 5.0      | 210        |



Verze pro levou ruku





## PROREX PE SV TW HSL

BAITCASTOVÝ NAVIJÁK

**TWS**  
T-Wing System

**HardBodyz™**  
Light & Rigid Metal Construction

**UTD Drag**  
ULTIMATE TOURNAMENT DRAG

**Speciální model vyvinutý pro ultra lehký lov okounů s pletenými šňůrami.**

Velmi lehký multiplikátor s mělkou SV cívkou, který byl speciálně navržen pro použití tenkých šňůr a velmi malých nástrah. Kvůli malému počátečnímu odporu je vhodný zejména pro lov okounů s nejmenšími nástrahami od přibližně 4.5g. Koncept SV spolehlivě zabraňuje vůli, stačí krátce zastavit cívkou palcem, jakmile návnada dosáhne vodní hladiny na konci hodů. Perfektní naviják pro UL přívlač při lovu okounů nebo na pstruhových rybnících.

- Tělo navijáku **HARDBODYZ™**
- 7 kuličkových ložisek (vč. 1 CRBB®)
- Brzdny systém **UTD®**
- Hvězdicová brzda s click systémem
- Magnetický brzdny systém **Magforce®-Z**
- Systém **T-Wing (TWS™)**
- Cívka **SV**
- Hliníková klička
- Měkká koncovka kličky
- Verze na levou ruku



Verze pro levou ruku

| Prod. č.  | Velikost | BB CRBB | BB celkem | Návin m/mm | Poměr | Návin cm | Hmotnost g |
|-----------|----------|---------|-----------|------------|-------|----------|------------|
| 10605-105 | 100HSL   | 1       | 7         | 85/0.23    | 7.1:1 | 75       | 195        |



## 21 PROREX XR TWS PL

BAITCASTOVÝ NAVIJÁK

**HYPERDRIVE  
DESIGN**

**UTD Drag**  
ULTIMATE TOURNAMENT DRAG

**TWS**  
T-Wing System

**MagForce**



### Velké – větší – největší nástrahy!

Naviják Prorex XR TWS 300PL byl speciálně vyvinut pro těžký lov těch největších štik s velkými nástrahami. Nabízí ideální kapacitu cívky pro silné pletené šňůry a – díky tělu velikosti 300 – také optimální vyvážení pro těžké baitcastové pruty.

Koncept Hyper Drive Design obsahuje kombinaci mnoha technických detailů, které z tohoto navijáku dělají opravdového siláka s dlouhou životností. Hyper Drive Digigear nabízí nejnovější technologie týkající se konstrukce převodů a odolnosti. Větší zuby na hnacím kole se starají o vynikající přenos síly a hladký chod. Díky Hyper Double Support je pastorek oboustranně uložen v kuličkovém ložisku, což umožňuje lepší přenos síly při navijení pod velkým zatížením a delší životnost.

Překlapěč Hyper Tough Clutch zabraňuje nechtěnému překlapanutí během náhozu a nabízí dokonalou jistotu při silových hodech. Hliníkový rám Hyper Armed zajišťuje trvalé a odolné uložení převodů v těle navijáku.

- **HYPER DRIVE Design**
- **Konstrukce odolná vůči stané vodě**
- **8 kuličkových ložisek CRBB®**
- **HYPER DRIVE DIGIGEAR®**
- **Brzdny systém UTD®**
- **Magnetický brzdny systém Magforce®**
- **Systém T-Wing (TWS™)**
- **Hliníková klička**
- **EVA koncovka kličky**
- **Verze na levou ruku**



| Prod. č.  | Velikost | BB CRBB | BB celkem | Návin m/mm | Poměr | Návin cm | Brzda kg | Hmotnost g |
|-----------|----------|---------|-----------|------------|-------|----------|----------|------------|
| 10606-300 | 300PL    | 8       | 8         | 230/0.33   | 5.3:1 | 71       | 12.0     | 320        |





**PROREX**

**PRUTY**







## PROREX AGS SPINNING

Řada přívlačových prutů ze série Prorex pro rybáře s nejvyššími požadavky. Tyto pruty jsou vybaveny téměř všemi perlami moderní japonské technologie konstrukce prutů DAIWA.

Pruty Prorex AGS vynikají nízkou hmotností, tužšími blanky a citlivými špičkami. Tato výjimečná řada nabízí odpovídající typ prutu pro skoro každou základní techniku přívlače. Speciální SVF Nanoplus materiál zajišťuje lehký blank s optimální pružností. Díky integraci technologie Nanoplus do materiálu z uhlíkových vláken se pruty stávají ještě lehčími a odolnějšími vůči zátěži.

Uhlík Nanoplus zvyšuje citlivost prutů během rybaření. Blank perfektně přenáší každý pohyb nástrahy až k rukojeti a vy tak cítíte i ta nejjemnější klepnutí. Konstrukce blanku

X45 redukuje kroucení během náhozu, umožňuje přesnější hody a poskytuje skvělou akci s optimální křivkou ohybu.

Další špičkovou vychytávkou je použití exkluzivních oček DAIWA AGS z uhlíkových vláken, která jsou výrazně lehčí ve srovnání s běžnými očky a navíc optimalizují akci a citlivost prutu. Díky tomu pruty reagují extrémně rychle a nekrotí se, což vede k velmi dlouhým a přesným hodům. Exkluzivní sedlo navijáku Air Sensor se vyznačuje velmi příjemnou manipulací a stará se o perfektní zážitek během rybolovu.

**SVF**  
nanoplus

**AGS**  
AIR GUIDE SYSTEM

**X45**

**V-JOINT**

**AIRSENSOR**

- Uhlíkový blank SVF® Nanoplus
- Konstrukce uhlíkových vláken X45®
- Spoj V-Joint® Spigot
- EVA koncovka klíčky
- Sedlo navijáku DAIWA® Air Sensor
- AGS® uhlíková očka
- Špičkové očko Fujii® SiC
- Exkluzivní transportní pouzdro

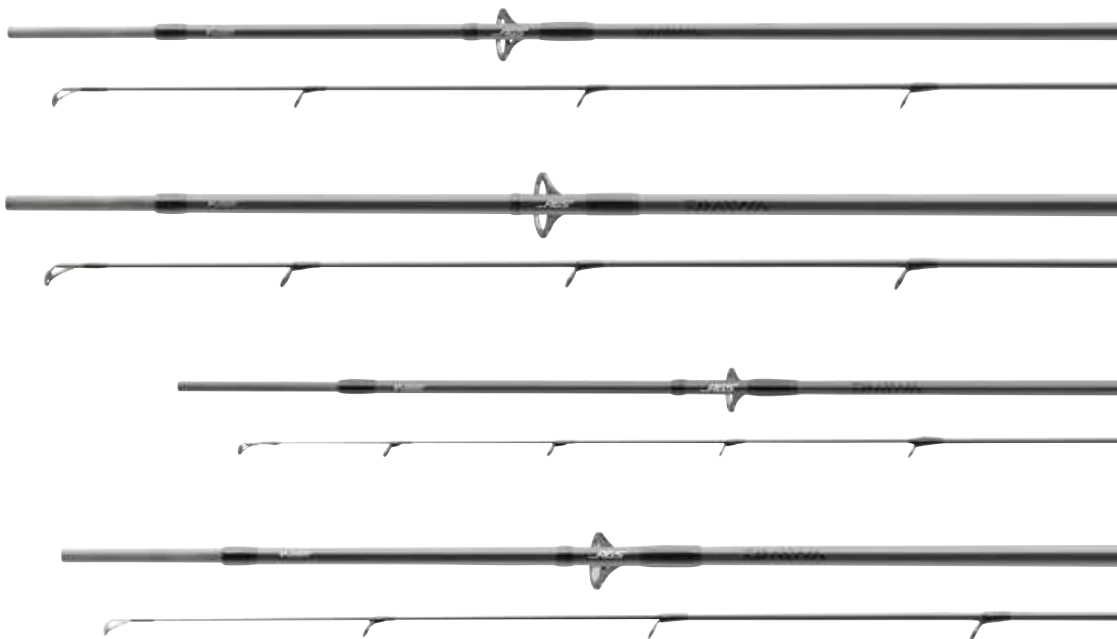

### PROREX AGS SPIN

#### PŘÍVLAČOVÝ PRUT | ML-XH

Modely s vrhací zátěží do 30g jsou vybaveny kratší spodní rukojetí z tvrdého EVA materiálu. Pruty s větší vrhací zátěží disponují delší spodní rukojetí z EVA materiálu. Tento design rukojetí zlepšuje vyváženost a komfort během rybaření s různými nástrahami a technikami.

| Prod. č.  | Délka m | CW g   | Akce       | Transportní délka cm | Díly | Očka | Hmotnost g |
|-----------|---------|--------|------------|----------------------|------|------|------------|
| 11210-240 | 2.40    | 10-30  | extra fast | 127                  | 2    | 8    | 115        |
| 11210-270 | 2.70    | 10-30  | extra fast | 142                  | 2    | 8    | 135        |
| 11210-241 | 2.40    | 14-42  | extra fast | 127                  | 2    | 8    | 130        |
| 11210-271 | 2.70    | 14-42  | extra fast | 142                  | 2    | 8    | 145        |
| 11210-243 | 2.40    | 30-70  | extra fast | 127                  | 2    | 8    | 135        |
| 11210-273 | 2.70    | 30-70  | extra fast | 142                  | 2    | 8    | 165        |
| 11210-245 | 2.40    | 40-110 | extra fast | 127                  | 2    | 8    | 150        |

### PROREX AGS JIGGERSPIN

#### JIGOVÝ PŘÍVLAČOVÝ PRUT | ML

| Prod. č.  | Délka m | CW g | Akce       | Transportní délka cm | Díly | Očka | Hmotnost g |
|-----------|---------|------|------------|----------------------|------|------|------------|
| 11211-245 | 2.40    | 7-28 | extra fast | 127                  | 2    | 8    | 120        |
| 11211-275 | 2.70    | 7-28 | extra fast | 142                  | 2    | 8    | 135        |



## PROREX AGS LIGHT SPIN

### PŘÍVLAČOVÝ PRUT | UL | ML

Pruty Prorex AGS se speciální špičkou z uhlíkových vláken a UL akcí jsou navrženy pro lov pstruhů, okounů a tloušťů s gumovými nástrahami a woblery. Rychlý blank s pevnou páteří a citlivou špičkou poskytuje perfektní kontrolu nad nástrahou i v náročných rybářských podmínkách. Akce nástrahy, kontakt s rybou a se dnem jsou okamžitě přenášeny až k rukojeti. S těmito výjimečným pruty je možné i velice malé a lehké nástrahy odhazovat do velkých vzdáleností. Model č. 11211-220 disponuje speciální špičkou z uhlíkových vláken, která je skoro nezničitelná za normálních podmínek. Extrémně rychlá páteř umožňuje použití široké škály nástrah o hmotnosti 5–25g.



| Prod. č.  | Délka m | CW g | Akce              | Transportní délka cm | Díly | Očka | Hmotnost g |
|-----------|---------|------|-------------------|----------------------|------|------|------------|
| 11211-210 | 2.10    | 3-12 | extra fast / fast | 111                  | 2    | 9    | 80         |
| 11211-225 | 2.25    | 3-12 | extra fast / fast | 117                  | 2    | 9    | 80         |
| 11211-220 | 2.20    | 5-25 | extra fast        | 115                  | 2    | 8    | 110        |





## PROREX XR SPINNING

**HVF**  
nanoplus

**X45**



**ARSENSOR**

- Uhlíkový blank HVF® Nanoplus
- Konstrukce uhlíkových vláken X45®
- Spoj V-Joint® Put-over
- Sedlo navijáku DAIWA® Air Sensor
- Alkonitová Fuji® K-očka

### Evolved blanks and actions – developed by specialists.

Řada Prorex XR nabízí úžasné pruty pro všechny oblasti použití moderní přívlače!

Extrémně tenké a lehké blanky HVF Nanoplus se vyznačují skvělou ovladatelností a umožňují pohodlný lov i při dlouhých vycházkách. Technologie HVF Nanoplus se stará o lehký a dokonale vyvážený prut a vede k velmi rychlé akci. Blank okamžitě přenáší každý kontakt se dnem a i ty nejjemnější záběry přímo do ruky a umožňuje dokonalý kontakt s nástrahou. Aplikace nanočástic v pryskyřici zvyšuje obsah uhlíku na maximum, což umožňuje vyvinout rychlé a lehké pruty s vysokou odolností.

Exkluzivní konstrukce blanku X45 vede k tomu, že blanky jsou dokonale odolné proti kroucení. Po nahození se pruty okamžitě vrací do původní polohy, což umožňuje dlouhé a přesné náhozy. Spoj V-Joint se starají o harmonickou křivku ohybu při zatížení.

Exkluzivní karbonové sedlo navijáku DAIWA Air Sensor je ergonomicky tvarované a výrazně přispívá k příjemné manipulaci s těmito pruty.

Nejnovější technologie výroby prémiových prutů. Inovativní a spolehlivé komponenty. Vyladěné blanky a akce – vyvinuté specialisty.



## PROREX XR SPIN

**NEW**

### PŘÍVLAČOVÝ PRUT | ML | M | MH

Modely s vrhacími zátěžemi od 10-30g do 18-84g se perfektně hodí při použití gumových nástrah na jigové hlavičky nebo twitchbaitů, woblerů či rotaček. V závislosti na vrhací zátěži najdete v této řadě prutů modely pro širokou škálu použití: V tomto případě se jedná o pruty pro lov okounů, tloušťů a pstruhů s malými gumovými nástrahami nebo woblerů pro lov štik a candátů různými technikami.

Pruty s vrhací zátěží do 30g a délce do 2.65m jsou vybaveny exkluzivními rukojetmi z EVA uhlíkových vláken, což poskytuje pohodlnou manipulaci a skvělý kontakt s nástrahou.

Pruty s vyšší vrhací zátěží jsou vybaveny EVA rukojetí, která podporuje vyvážení prutu.

| Prod. č.  | Délka m | CW g  | Akce       | Transportní délka cm | Díly | Očka | Hmotnost g |
|-----------|---------|-------|------------|----------------------|------|------|------------|
| 11332-225 | 2.25    | 10-30 | extra fast | 119                  | 2    | 8    | 120        |
| 11332-240 | 2.40    | 10-30 | extra fast | 127                  | 2    | 8    | 115        |
| 11332-241 | 2.40    | 15-50 | extra fast | 127                  | 2    | 8    | 125        |
| 11332-242 | 2.40    | 18-84 | extra fast | 142                  | 2    | 8    | 145        |
| 11332-270 | 2.70    | 5-30  | extra fast | 142                  | 2    | 8    | 130        |
| 11332-271 | 2.70    | 15-50 | extra fast | 142                  | 2    | 8    | 145        |



# XR



## PROREX XR CHEBUJIG

**NEW**

### PŘÍVLAČOVÝ PRUT | L | PEVNÁ ŠPIČKA

Pruty Chebujig přinášejí neuvěřitelný požitek z lovu okounů a candátů. Tyto pruty jsou určeny pro použití malých a lehkých gumových nástrah na jigové hlavičce nebo pro systém Cheburaska. Pevná špička z uhlíkových vláken se stará o optimální detekci záběru na dlouhé vzdálenosti. Štíhlá, ale přesto robustní špička perfektně pracuje i s velmi lehkými nástrahami a přenáší rychlé záběry až k rukojeti. Díky silné páteři lze háček dobře zaseknout i na velké vzdálenosti.

Pruty jsou osazeny exkluzivní rukojetí z EVA uhlíkových vláken.

| Prod. č.  | Délka m | CW g   | Akce       | Transportní délka cm | Díly | Očka | Hmotnost g |
|-----------|---------|--------|------------|----------------------|------|------|------------|
| 11335-235 | 2.35    | 3.5-12 | extra fast | 122                  | 2    | 9    | 115        |
| 11335-265 | 2.65    | 3.5-12 | extra fast | 137                  | 2    | 10   | 130        |

## PROREX XR FINESSE

**NEW**

### PŘÍVLAČOVÝ PRUT | LML | TUBULÁRNÍ ŠPIČKA

Prut Prorex XR Finesse se perfektně hodí k lovu s montážemi Drop Shot, Free, Texas nebo Carolina. Rychlý blank s tubulární špičkou a špičkovou akcí spolehlivě přenáší i velmi jemné útoky opatrných dravců. Tato vlastnost je obzvláště důležitá při použití nástrah jako jsou imitace raků a dalších živočichů.

Prut je osazen exkluzivní rukojetí z EVA uhlíkových vláken.

| Prod. č.  | Délka m | CW g | Akce       | Transportní délka cm | Díly | Očka | Hmotnost g |
|-----------|---------|------|------------|----------------------|------|------|------------|
| 11335-224 | 2.25    | 5-21 | extra fast | 119                  | 2    | 9    | 110        |



## PROREX XR ULTRA FAST

NEW

### PŘÍVLAČOVÝ PRUT | M | MH

Pruty Ultra Fast jsou určeny pro použití s nástrahami, které vytvářejí vysoký tlak, jako jsou chatterbaity, hluboko potápivé anebo velké woblery a těžké gumové nástrahy. Tyto pruty jsou také správnou volbou pro boj se silnými dravci i v obtížných vodách s drsnými podmínkami, jako jsou potopené stromy, větve nebo rozsáhlé travnaté oblasti. Perfektně se s ním manipuluje také při lovu z lodě.

| Prod. č.  | Délka m | CW g  | Akce       | Transportní délka cm | Díly | Očka | Hmotnost g |
|-----------|---------|-------|------------|----------------------|------|------|------------|
| 11332-226 | 2.25    | 15-50 | ultra fast | 119                  | 2    | 8    | 130        |
| 11332-227 | 2.25    | 30-70 | ultra fast | 119                  | 2    | 8    | 135        |

## PROREX XR FINESSE CASTER

NEW

### BAITCASTOVÝ PRUT | L | TUBULÁRNÍ ŠPIČKA

Prut Prorex XR Finesse Caster je dokonalým doplňkem k našim ultra moderním lehkým baitcastovým navijákům s SV cívkou. Použití správné kombinace navijáku, prutu a vlasce umožňuje úžasné odhozové vzdálenosti s nástrahami od 5g – ideální pro použití malých shadů a woblerů na candáty a okouny!

Prut je vybaven exkluzivní rukojetí z EVA uhlíkových vláken.

| Prod. č.  | Délka m | CW g | Akce       | Transportní délka cm | Díly | Očka | Hmotnost g |
|-----------|---------|------|------------|----------------------|------|------|------------|
| 11336-220 | 2.20    | 5-14 | extra fast | 114                  | 2    | 10   | 120        |

## PROREX XR BAITCAST

NEW

### BAITCASTOVÝ PRUT | XH | XXH

Model s vrhací zátěží 14-42g představuje perfektní univerzální baitcastový prut – s tímto prutem lze skvěle prezentovat woblery a téměř všechny druhy gumových nástrah. Ideální volba pro lov candátů, štik a velkých okounů.

Prut o délce 2.40m s vrhací zátěží 40-120g je vhodným společníkem při lovu s velkými nástrahami na velké štiky a candáty. Harmonická akce blanku umožňuje permanentní lov bez únavy a spolehlivě zabraňuje ztrátě ryby během souboje.

| Prod. č.  | Délka m | CW g   | Akce              | Transportní délka cm | Díly | Očka | Hmotnost g |
|-----------|---------|--------|-------------------|----------------------|------|------|------------|
| 11336-210 | 2.10    | 14-42  | extra fast        | 111                  | 2    | 9    | 145        |
| 11336-245 | 2.40    | 40-120 | extra fast / fast | 127                  | 2    | 10   | 165        |





## PROREX XR VERTICAL BAITCAST

**NEW**

### BAITCASTOVÝ PRUT | M

Model Vertical byl optimalizován pro požadavky tohoto konkrétního stylu rybolovu. Silná páteř umožňuje efektivně zaseknout háček i ve velkých hloubkách.

| Prod. č.  | Délka m | CW g  | Akce       | Transportní délka cm | Díly | Očka | Hmotnost g |
|-----------|---------|-------|------------|----------------------|------|------|------------|
| 11336-190 | 1.90    | 14-35 | extra fast | 101                  | 2    | 9    | 135        |

## PROREX XR JERK BAITCAST

**NEW**

### BAITCASTOVÝ PRUT | XXH

Prut Jerkbait řady Prorex XR nabízí specifické vlastnosti, které jsou potřebné k agresivní prezentaci velkých a těžkých jerků a k razantnímu zaseknutí háčku. Tuhý blank přenáší pohyby prutu přímo k nástraze a přesto se skvěle ohýbá při nahazování na velké vzdálenosti. Díky délce 1.95m je perfektně použitelný pro lov z lodě i ze břehu.

| Prod. č.  | Délka m | CW g   | Akce       | Transportní délka cm | Díly | Očka | Hmotnost g |
|-----------|---------|--------|------------|----------------------|------|------|------------|
| 11336-195 | 1.95    | 40-120 | extra fast | 104                  | 2    | 9    | 150        |



## PROREX X SPINNING



HIGH MODULUS CARBON PLUS



PRECISION ROD COMPONENTS

- Uhlíkový blank HMC+®
- Spoj Spigot Put-over
- Brading-X rukojeť
- Očka Seaguide®

Akce prutů Prorex X byla přizpůsobena speciálním požadavkům různých moderních technik lovu na přívlač s gumovými i tvrdými nástrahami. Prémiový blank z uhlíkových vláken HMC+ zajišťuje nízkou hmotnost, rychlou akci a enormní silové rezervy. Prémiové spoje umožňují konstrukci velmi tenkého blanku a výrazně tak zlepšují vyvážení. X-wrapy z uhlíkových vláken na povrchu blanku dodávají prutu stabilitu a mimořádný vzhled. Velmi lehká očka Seaguide s keramickými vložkami a speciálními rámy zabraňují zamotání při náhozu a významně přispívají k rychlé akci a skvělému vyvážení prutu. Široká řada prutů Prorex X nabízí odpovídající verze vhodné pro téměř všechny druhy moderní přívlače.





## PROREX X SPIN

### PŘÍVLAČOVÝ PRUT | LM-H

Přívlačové pruty Prorex jsou velmi dobře vyvážené a vyznačují se příjemnou ovladatelností. Blank z uhlíkových vláken HMC+ s rychlou akcí a silovými rezervami na páteři umožňuje zvládnout každý souboj s jistotou! Očka Seaguide, prémiová EVA rukojeť a mnoho dalších inovativních komponentů tvoří vysoce atraktivní pruty Prorex X Spin v nižší cenové relaci.

| Prod. č.  | Délka m | CW g   | Akce              | Transportní délka cm | Díly | Očka | Hmotnost g |
|-----------|---------|--------|-------------------|----------------------|------|------|------------|
| 11285-241 | 2.40    | 7-21   | extra fast / fast | 123                  | 2    | 8    | 120        |
| 11285-242 | 2.40    | 10-30  | extra fast / fast | 123                  | 2    | 8    | 135        |
| 11285-270 | 2.70    | 10-30  | extra fast / fast | 138                  | 2    | 8    | 150        |
| 11285-243 | 2.40    | 15-50  | extra fast / fast | 123                  | 2    | 7    | 145        |
| 11285-271 | 2.70    | 15-50  | extra fast / fast | 138                  | 2    | 8    | 165        |
| 11285-244 | 2.40    | 30-70  | extra fast / fast | 123                  | 2    | 7    | 150        |
| 11285-272 | 2.70    | 30-70  | extra fast / fast | 138                  | 2    | 8    | 170        |
| 11285-245 | 2.40    | 40-100 | extra fast / fast | 123                  | 2    | 7    | 160        |
| 11285-273 | 2.70    | 40-100 | extra fast / fast | 138                  | 2    | 8    | 175        |

## PROREX X JIGGERSPIN

### JIGOVÝ PŘÍVLAČOVÝ PRUT | ML

Extra rychlý přívlačový prut řady Prorex X je perfektní volbou pro lov s lehkými gumovými nástrahami na jigu na okouny, candáty a štiky. Měkká špička umožňuje nabízet optimální citlivost pro vedení nástrahy a zkoumání dna. Tuhá páteř přenáší každý záběr přímo k rukojeti. Použití jigových prutů může výrazně snížit nebezpečí ztráty ryby při lovu s lehkými nástrahami na okouny a candáty. Tento typ prutu je perfektně vyvinut pro použití s malými lehkými woblerly a třpytkami.

| Prod. č.  | Délka m | CW g | Akce       | Transportní délka cm | Díly | Očka | Hmotnost g |
|-----------|---------|------|------------|----------------------|------|------|------------|
| 11287-245 | 2.40    | 7-28 | extra fast | 123                  | 2    | 8    | 140        |
| 11287-275 | 2.70    | 7-28 | extra fast | 138                  | 2    | 9    | 150        |





## PROREX X LIGHT SPIN

### PŘÍVLAČOVÝ PRUT | L

Prorex X Light Spin je perfektní parták pro lov s lehkými třpytkami, malými woblery nebo gumovými nástrahami u potoka. Rychlý blank s citlivou špičkou umožňuje přesné náhozy a skvělou prezentaci nástrahy i za obtížných podmínek a v nerovném terénu. Během zdolávání nabízí páteř dostatek silových rezerv, aby udržela bojovou rybu mimo překážky a dokonale absorbovala silné výpady a výskoky. Pruty jsou vybaveny originálním sedlem navijáku Fuji Skeleton.

| Prod. č.  | Délka m | CW g | Akce | Transportní délka cm | Díly | Očka | Hmotnost g |
|-----------|---------|------|------|----------------------|------|------|------------|
| 11285-195 | 1.95    | 4-15 | fast | 100                  | 2    | 8    | 95         |
| 11285-205 | 2.05    | 5-20 | fast | 105                  | 2    | 8    | 100        |

## PROREX X SENSOR SPIN

### PŘÍVLAČOVÝ PRUT | UL | L | ML

Modely Sensor Spin byly navrženy pro lehký a ultralehký lov s gumovými nástrahami a woblery. Tyto druhy rybolovu získávají na popularitě a jsou velmi úspěšné na okouny a candáty. Malé gumové nástrahy na systému Flexi Jig, mini woblery a malé třpytky lze přesně nahodit na velké vzdálenosti.

Rychlý blank při zdolávání skvěle absorbuje silné výpady zdolávaných ryb, zaručuje maximální zábavu a snižuje nebezpečí ztráty ryby na minimum.

Pruty jsou vybaveny originálním sedlem navijáku Fuji Skeleton.

| Prod. č.  | Délka m | CW g | Akce | Transportní délka cm | Díly | Očka | Hmotnost g |
|-----------|---------|------|------|----------------------|------|------|------------|
| 11284-210 | 2.10    | 1-7  | fast | 108                  | 2    | 9    | 95         |
| 11284-230 | 2.30    | 1-7  | fast | 117                  | 2    | 9    | 105        |
| 11284-270 | 2.70    | 1-7  | fast | 139                  | 2    | 10   | 120        |
| 11284-211 | 2.10    | 2-10 | fast | 108                  | 2    | 9    | 100        |
| 11284-231 | 2.30    | 2-10 | fast | 117                  | 2    | 9    | 110        |
| 11284-271 | 2.70    | 2-10 | fast | 139                  | 2    | 10   | 130        |
| 11284-212 | 2.10    | 3-15 | fast | 108                  | 2    | 9    | 105        |
| 11284-232 | 2.30    | 3-15 | fast | 117                  | 2    | 9    | 120        |
| 11284-272 | 2.70    | 3-15 | fast | 139                  | 2    | 10   | 135        |

## PROREX X DROPSHOT

### PŘÍVLAČOVÝ PRUT | ML

Pruty Prorex X Dropshot lze snadno identifikovat podle velmi rychlé špičkové akce. Díky citlivé špičce z uhlíkových vláken lze detekovat i nejmenější záběry. Tuhá páteř přenáší záběr přímo k rukojeti. S délkou 2.40m je tento prut vhodný pro lov ze břehu i z lodi.

| Prod. č.  | Délka m | CW g | Akce | Transportní délka cm | Díly | Očka | Hmotnost g |
|-----------|---------|------|------|----------------------|------|------|------------|
| 11287-240 | 2.40    | 5-21 | fast | 123                  | 2    | 9    | 120        |



## PROREX X EXTRA FAST SPIN

### PŘÍVLAČOVÝ PRUT | MH | H

Modely Extra Fast řady Prorex X byly vyvinuty pro lov s těžkými nástrahami, které vytvářejí pod vodou velký tlak – Chatterbaity, hluboce se potápějící Crankbaity a velké shady lze s těmito pruty perfektně vést i za obtížných rybolovných podmínek. V silně zarostlých vodách i ve vodách s velkým množstvím potopených větví a stromů mohou modely Extra Fast nést trumf. S velkými rybami lze bojovat nekompromisně a držet je stranou od překážek.

| Prod. č.  | Délka m | CW g  | Akce       | Transportní délka cm | Díly | Očka | Hmotnost g |
|-----------|---------|-------|------------|----------------------|------|------|------------|
| 11286-205 | 2.05    | 20-60 | ultra fast | 105                  | 2    | 8    | 135        |
| 11286-225 | 2.25    | 20-60 | ultra fast | 115                  | 2    | 8    | 145        |
| 11286-206 | 2.05    | 30-90 | ultra fast | 105                  | 2    | 8    | 140        |
| 11286-226 | 2.25    | 30-90 | ultra fast | 115                  | 2    | 8    | 155        |

## PROREX X BAITCAST

### BAITCASTOVÝ PRUT | H

Model Baitcast s délkou 2.35m a vrhací zátěží až 84g umožňuje použití různých typů nástrah pro lov štik a candátů. Dobře vyvážený blank se perfektně zatěžuje při náhozu a umožňuje tak enormně daleké hody. Nástrahy jako hluboce se potápějící Crankbaity, velké woblery a středně těžké až těžké gumové nástrahy lze stahovat plynule nebo s agresivním šhubáním, aniž by došlo k přetížení prutu nebo ke ztrátě kontroly nad nástrahou.

| Prod. č.  | Délka m | CW g | Akce       | Transportní délka cm | Díly | Očka | Hmotnost g |
|-----------|---------|------|------------|----------------------|------|------|------------|
| 11285-235 | 2.35    | -84  | extra fast | 120                  | 2    | 10   | 145        |

## PROREX X TROLL & BOARD

### TROLLINGOVÝ PRUT | H

Speciální pruty pro moderní trolling s i bez sideplaneru.

Špičková akce prutů Prorex X Troll & Board dokonale tlumí vlny a zabraňuje tak nechtěné aktivaci sideplaneru. Během zdolávání nabízí výkonná páteř dostatek silových rezerv pro nekompromisní boj s největšími dravci z pomalu jedoucího nebo plovoucího člunu.

Tento prut se samozřejmě perfektně hodí i pro prezentaci velkých trollingových nástrah bez sideplaneru. Délka prutu 2.70m zajišťuje dostatečnou vzdálenost od lodi a umožňuje snadnou manipulaci na palubě.

Pruty jsou vybaveny jednodílnou EVA rukojetí a originálním sedlem navijáku Fuji DPS.

| Prod. č.  | Délka m | CW g | Akce        | Transportní délka cm | Díly | Očka | Hmotnost g |
|-----------|---------|------|-------------|----------------------|------|------|------------|
| 11287-246 | 2.40    | -135 | medium fast | 123                  | 2    | 8    | 200        |
| 11287-276 | 2.70    | -135 | medium fast | 138                  | 2    | 9    | 225        |

## PROREX X VERTICAL BAITCAST

### BAITCASTOVÝ PRUT | M

Extrémně lehký, velmi dobře vyvážený a výkonný blank prutu Vertical Baitcast zajišťuje rybaření bez únavy po celé hodiny. Inovativní baitcastové sedlo navijáku je velmi praktické a přispívá k optimální citlivosti při rybaření.

Silná špičková akce prutu zaručuje ideální ovládání nástrahy a efektivní zaseknutí háčku i ve velkých hloubkách.

| Prod. č.  | Délka m | CW g | Akce | Transportní délka cm | Díly | Očka | Hmotnost g |
|-----------|---------|------|------|----------------------|------|------|------------|
| 11285-196 | 1.95    | 8-35 | fast | 100                  | 2    | 9    | 150        |



## PROREX S SPINNING

Skvěle vybavená řada přívlačových prutů Prorex s noblesním designem a skvělým poměrem cena/výkon!

# HVF

**S** sea:guide<sup>®</sup>  
PRECISION ROD COMPONENTS

- Uhlíkový blank HVF<sup>®</sup>
- Korková / EVA rukojeť
- Ergonomické šroubovací sedlo navijáku
- Očka Seaguide<sup>®</sup> Zirconia



## PROREX S SPIN

### PŘÍVLAČOVÝ PRUT | L-XH

Řada Prorex S nabízí širokou škálu speciálních prutů na přívlač.

Štíhlé a tuhé blanky z uhlíkových vláken HVF vykazují působivé nahazovací vlastnosti a příjemně se s nimi manipuluje. Materiál HVF, exkluzivně používaný společností DAIWA, se vyznačuje velmi nízkým obsahem pryskyřice, což umožňuje konstrukci lehčích a rychlejších prutů. Korková / EVA rukojeť tvoří perfektní kombinaci s ergonomicky tvarovaným sedlem navijáku a výrazně přispívá k pohodlné manipulaci s těmito pruty. Prémiová očka Seaguide s tenkými vložkami Zirconia snižují váhu a podporují rychlou akci prutů Prorex S. Blank se po náhozu okamžitě vrací do své původní polohy, což umožňuje mimořádně dlouhé a přesné hody!

| Prod. č.  | Délka m | CW g   | Akce              | Transportní délka cm | Díly | Očka | Hmotnost g |
|-----------|---------|--------|-------------------|----------------------|------|------|------------|
| 11280-210 | 2.10    | 3-14   | extra fast / fast | 111                  | 2    | 9    | 115        |
| 11280-211 | 2.10    | 7-21   | extra fast / fast | 111                  | 2    | 8    | 120        |
| 11280-240 | 2.40    | 7-21   | extra fast / fast | 126                  | 2    | 8    | 135        |
| 11280-271 | 2.70    | 5-30   | extra fast / fast | 142                  | 2    | 8    | 155        |
| 11280-241 | 2.40    | 10-30  | extra fast / fast | 127                  | 2    | 8    | 140        |
| 11280-300 | 3.00    | 10-40  | extra fast / fast | 157                  | 2    | 9    | 165        |
| 11280-242 | 2.40    | 15-50  | extra fast / fast | 126                  | 2    | 7    | 150        |
| 11280-272 | 2.70    | 15-50  | extra fast / fast | 141                  | 2    | 8    | 160        |
| 11280-243 | 2.40    | 30-70  | extra fast / fast | 127                  | 2    | 7    | 155        |
| 11280-273 | 2.70    | 30-70  | extra fast / fast | 142                  | 2    | 8    | 190        |
| 11280-244 | 2.40    | 40-90  | extra fast / fast | 127                  | 2    | 7    | 165        |
| 11280-245 | 2.40    | 50-110 | extra fast / fast | 127                  | 2    | 7    | 180        |
| 11280-274 | 2.70    | 50-110 | extra fast / fast | 142                  | 2    | 8    | 195        |





11280-240

11280-273

11281-226

## PROREX S EXTRA FAST SPIN

### PŘÍVLAČOVÝ PRUT | MH | H

Extra rychlé modely řady Prorex S disponují vrhací zátěží 60g nebo 90g a jsou navrženy pro lov s velkými nebo hluboko potápivými woblery. Dají se také skvěle použít na agresivní jiggging s těžkými gumovými nástrahami. Silná páteř kombinovaná s výraznou špičkovou akcí v horní části prutu umožňuje prezentovat i těžké nástrahy na dlouhé vzdálenosti a je skvělou výhodou při zdolávání velkých dravců. Tyto pruty jsou skvěle vhodné také na použití středních a velkých nástrah chatterbaits při lovu štik!

| Prod. č.  | Délka<br>m | CW<br>g | Akce       | Transportní délka<br>cm | Díly | Očka | Hmotnost<br>g |
|-----------|------------|---------|------------|-------------------------|------|------|---------------|
| 11281-205 | 2.05       | 20-60   | extra fast | 107                     | 2    | 8    | 125           |
| 11281-225 | 2.25       | 20-60   | extra fast | 119                     | 2    | 8    | 145           |
| 11281-206 | 2.05       | 30-90   | extra fast | 107                     | 2    | 8    | 135           |
| 11281-226 | 2.25       | 30-90   | extra fast | 119                     | 2    | 8    | 160           |



## PROREX UL FINESSE BRAID

### PLETENÁ ŠŇŮRA | CHARTREUSE

S pletenou šňůrou Prorex UL Finesse Braid nabízí DAIWA velmi tenkou šňůru, vyrobenou v Japonsku, která vykazuje skvělé vlastnosti v ultra lehké a jemné přívlači. Tato excelentní šňůra se dobře hodí na lov, s extrémně malými nástrahami, na okouny, tlouště a pstruhy. Průměr, uvedený na cívce o návinu 135m, je deklarovaný dle japonských specifikací (mm se neuvádějí!). Japonská PE specifikace.

- Vysoká nosnost v uzlu
- Vysoká odolnost proti oděru
- Vyrobeno v Japonsku



| Prod. č.  | Barva      | Návin m | PE PE č. | Nosnost kg | Nosnost lb |
|-----------|------------|---------|----------|------------|------------|
| 12996-002 | chartreuse | 135     | 0.25     | 1.80       | 3.9        |
| 12996-003 | chartreuse | 135     | 0.3      | 2.10       | 4.7        |
| 12996-004 | chartreuse | 135     | 0.4      | 2.80       | 6.0        |
| 12996-006 | chartreuse | 135     | 0.6      | 4.30       | 9.4        |



## PROREX FLUOROCARBON SUPER SOFT

### NÁVAZCOVÝ VLASEC | ČIRÁ

Tento nový návazcový materiál Prorex je vyroben v Japonsku a má vysokou odolnost proti oděru, zároveň ale zůstává velmi flexibilní. Skvělý návazcový materiál pro lov ve sladké i slané vodě. Tento návazcový materiál z řady Prorex vyniká svým skvělým poměrem cena/výkon.

| Prod. č.  | Barva | Návin m | Ø mm | Nosnost kg | Nosnost lb |
|-----------|-------|---------|------|------------|------------|
| 12995-014 | clear | 50      | 0.14 | 1.70       | 3.7        |
| 12995-016 | clear | 50      | 0.16 | 2.00       | 4.4        |
| 12995-018 | clear | 50      | 0.18 | 2.50       | 5.5        |
| 12995-020 | clear | 50      | 0.20 | 2.90       | 6.4        |
| 12995-023 | clear | 50      | 0.23 | 4.00       | 8.8        |
| 12995-026 | clear | 50      | 0.26 | 4.80       | 10.6       |
| 12995-030 | clear | 50      | 0.30 | 6.80       | 15.0       |
| 12995-033 | clear | 50      | 0.33 | 7.40       | 16.3       |
| 12995-036 | clear | 50      | 0.36 | 9.30       | 20.5       |
| 12995-040 | clear | 40      | 0.40 | 10.40      | 22.9       |
| 12995-045 | clear | 28      | 0.45 | 12.80      | 28.2       |
| 12995-050 | clear | 21      | 0.50 | 14.60      | 32.2       |
| 12995-055 | clear | 17      | 0.55 | 16.40      | 36.2       |
| 12995-060 | clear | 15      | 0.60 | 20.40      | 45.0       |
| 12995-070 | clear | 15      | 0.70 | 24.60      | 54.2       |
| 12995-080 | clear | 15      | 0.80 | 29.20      | 64.4       |
| 12995-090 | clear | 15      | 0.90 | 36.00      | 79.4       |
| 12995-100 | clear | 15      | 1.00 | 45.00      | 99.2       |



- Potápivý
- Vysoká odolnost proti oděru
- Nízká průtažnost
- Pod vodou téměř neviditelný
- Velmi vysoká poddajnost
- Vyrobeno v Japonsku



## PROREX MINNOW | 120F-SR

### TWITCHBAIT | PLOVOUCÍ | MĚLCE POTÁPIVÝ

Klasická forma střevle potační je léty prověřená nástraha - zjevně je to jejím tvarem těla, které imituje malou ryбку mnoha predátorům. Nástraha Prorex Minnow SR byla speciálně navržena pro lov ve vrchních částech vody, blíže k hladině a má krásnou živou akci. Nástraha má výrazné kývavé pohyby i při pomalé rychlosti a tak je perfektní volbou na twitching a jerkbaiting s aktivní prezentací.

- **Kategorie:** twitchbait
- **Tělo nástrahy:** jednodílné
- **Typ:** tichý (bez chrastítek)
- **Háčky:** 2 trojháčky
- **Potápivost:** plovoucí
- **Typ ponoru:** mělce potápivý
- **Hloubka ponoru:** cca 0.6-1.2m
- **Technika prezentace:** twitching, jerkbaiting
- **Cílová ryba:** štika, candát, bolen

| Prod. č.  | Barva             | Délka cm | Hmotnost g | Obsah ks |
|-----------|-------------------|----------|------------|----------|
| 15202-120 | firetiger         | 12.0     | 17.0       | 1        |
| 15202-121 | gold perch        | 12.0     | 17.0       | 1        |
| 15202-122 | ayu               | 12.0     | 17.0       | 1        |
| 15202-123 | setsuki ayu       | 12.0     | 17.0       | 1        |
| 15202-126 | live perch        | 12.0     | 17.0       | 1        |
| 15202-127 | live pike         | 12.0     | 17.0       | 1        |
| 15202-128 | live orange bleak | 12.0     | 17.0       | 1        |
| 15202-131 | live ayu          | 12.0     | 17.0       | 1        |



## PROREX CRANKBAIT | 80F-DR

### CRANKBAIT | PLOVOUCÍ | HLUBOKO POTÁPIVÝ

Kompaktní 80mm wobler, který motivuje líné ryby! Díky svému dlouhému zanořovacímu rtu dosahuje Prorex Crank rychle požadované hloubky a pod vodou produkuje výrazné vibrace. Integrované rolničky dodávají nástraze dodatečnou přitažlivost. Díky své vznášivosti je vhodná jak pro pomalou, tak i rychlou akci. Zejména líné ryby lze lehce převést s tímto hlučným woblerem - ideální na štiky, candáty a okouny.

- **Kategorie:** crankbait
- **Tělo nástrahy:** jednodílné
- **Typ:** s chrastítky
- **Háčky:** 2 trojháčky
- **Potápivost:** plovoucí
- **Typ ponoru:** hluboko potápivý
- **Zastávky při navijení:** pomalé stoupání
- **Hloubka ponoru:** cca 2.5-3.0m
- **Rychlost:** pomalá a rychlá
- **Cílová ryba:** okoun, candát, štika



| Prod. č.  | Barva              | Délka cm | Hmotnost g | Obsah ks |
|-----------|--------------------|----------|------------|----------|
| 15205-800 | firetiger          | 8.0      | 24.0       | 1        |
| 15205-801 | gold perch         | 8.0      | 24.0       | 1        |
| 15205-802 | ayu                | 8.0      | 24.0       | 1        |
| 15205-803 | setsuki ayu        | 8.0      | 24.0       | 1        |
| 15205-805 | live rainbow trout | 8.0      | 24.0       | 1        |
| 15205-806 | live perch         | 8.0      | 24.0       | 1        |
| 15205-807 | live pike          | 8.0      | 24.0       | 1        |
| 15205-808 | live orange bleak  | 8.0      | 24.0       | 1        |
| 15205-811 | live ayu           | 8.0      | 24.0       | 1        |







## PROREX PENCIL BAIT | 65F-SR

WOBLER | PLOVOUCÍ | MĚLCE POTÁPIVÝ

Tato malá nástraha je dostupná ve dvou různých variantách. Plovoucí model (F) se skvěle hodí na přívlač v letní sezóně, kdy dravci loví svou kořist blízko u vodní hladiny. I při konstantním navijení vydává tato nástraha u vodní hladiny zik-cak pohyby. Při výraznějších pohybech prutem dodáte nástraze silně kolébavý pohyb do strany – ideální na twitching.

S pomalu potápivým modelem (SS) můžete prozkoumávat různé úrovně vody a hledat tak svou cílenou rybu v různých hloubkách, v závislosti na ročním období. Také se skvěle hodí na rybolov ve vodě, která má mnoho vězáků. Potápivý model může být prezentován o něco výrazněji k dosažení jeho perfektní akce ve vodě. Krátké a výrazné pocukávání prutem umožňuje silný, kolébavý pohyb nástrahy do strany. Prorex Pencil Bait je skvělý na lov ve větších vzdálenostech od břehu – se správným vybavením můžete nahodit tuto malou nástrahu víc jak 30m daleko! Potápivý model je také vhodný na lov na rybnících a jezerech.

- **Kategorie:** stickbait
- **Tělo nástrahy:** jednodílné
- **Typ:** tichý (bez chrastítek)
- **Háčky:** 2 trojháčky
- **Potápivost:** plovoucí
- **Typ ponoru:** mělce potápivý
- **Technika prezentace:** twitching
- **Cílová ryba:** okoun, pstruh, bolen



| Prod. č.  | Barva                | Délka cm | Hmotnost g | Obsah ks |
|-----------|----------------------|----------|------------|----------|
| 15209-000 | firetiger            | 6,5      | 5,8        | 1        |
| 15209-001 | gold perch           | 6,5      | 5,8        | 1        |
| 15209-002 | ayu                  | 6,5      | 5,8        | 1        |
| 15209-003 | setsuki ayu          | 6,5      | 5,8        | 1        |
| 15209-004 | live minnow          | 6,5      | 5,8        | 1        |
| 15209-005 | live western vairone | 6,5      | 5,8        | 1        |
| 15209-006 | live perch           | 6,5      | 5,8        | 1        |
| 15209-008 | live orange bleak    | 6,5      | 5,8        | 1        |

## PROREX FLAT MINNOW | 50SS

### NÁSTRAHA MINNOW | POMALU POTÁPIVÝ

Flat Minnow 55SS je opravdu výjimečná nástraha pro lov okounů, pstruhů i bolenů. Je obzvláště vynikající pro lov v různých hloubkách a vrstvách vody – ideální nástraha po celou rybolovnou sezónu! Pomalu potápivá nástraha má silnou kolébatvou akci do strany, pokud přestanete navíjet, tak klesá horizontálně s trhanými pohyby – velká část úspěchu této nástrahy tkví právě v přestávkách mezi navíjením. Díky speciální konstrukci je vhodná jak pro pomalé, tak pro rychlé vedení, stejně tak i pro lov v proudu. Tělo i vnitřní vyvážení umožňují s nástrahou nahodit do velkých vzdáleností.

- **Kategorie:** minnowbait
- **Tělo nástrahy:** jednoduché
- **Potápivost:** pomalu potápivý
- **Vody:** klidné & proudící
- **Technika prezentace:** steady retrieve, twitching, stop & go
- **Cílová ryba:** okoun, pstruh, bolen

| Prod. č.  | Barva             | Délka cm | Hmotnost g | Obsah ks |
|-----------|-------------------|----------|------------|----------|
| 15216-000 | firetiger         | 5.0      | 4.8        | 1        |
| 15216-001 | gold perch        | 5.0      | 4.8        | 1        |
| 15216-002 | ayu               | 5.0      | 4.8        | 1        |
| 15216-003 | setsuki ayu       | 5.0      | 4.8        | 1        |
| 15216-004 | live minnow       | 5.0      | 4.8        | 1        |
| 15216-006 | live perch        | 5.0      | 4.8        | 1        |
| 15216-008 | live orange bleak | 5.0      | 4.8        | 1        |
| 15216-009 | live brown trout  | 5.0      | 4.8        | 1        |

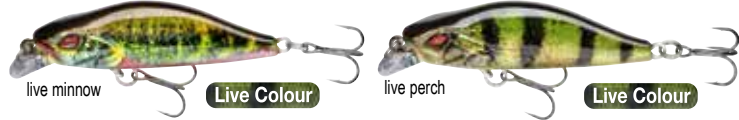

## PROREX MICRO MINNOW | 30F-SR

### NÁSTRAHA MINNOW | PLOVOUCÍ | MĚLCE POTÁPIVÝ

Tato mikro nástraha v délce 3cm se skvěle hodí na použití pro širokou škálu technik ultra lehké přívlače a je velice úspěšná při lovu pstruhů, okounů a tlušťů. Díky konstrukci ponorného rtu můžete nástrahu vést velice pomalu, ale i rychle a tak se skvěle hodí i pro lov na menších říčkách. Nástraha Micro-Minnow je dodávána i s výměnným jednoháčkem a tak si ji můžete přizpůsobit dle svých potřeb.

- **Kategorie:** minnowbait
- **Tělo nástrahy:** jednoduché
- **Háček:** trojháček
- **Potápivost:** plovoucí
- **Typ ponoru:** mělce potápivý
- **Hloubka ponoru:** cca 0.2-0.4m
- **Vody:** klidné & proudící
- **Technika prezentace:** steady retrieve, twitching, stop & go
- **Cílová ryba:** okoun, pstruh, tlušť



| Prod. č.  | Barva             | Délka cm | Hmotnost g | Obsah ks |
|-----------|-------------------|----------|------------|----------|
| 15217-000 | firetiger         | 3.0      | 1.5        | 1        |
| 15217-001 | gold perch        | 3.0      | 1.5        | 1        |
| 15217-002 | ayu               | 3.0      | 1.5        | 1        |
| 15217-003 | setsuki ayu       | 3.0      | 1.5        | 1        |
| 15217-004 | live minnow       | 3.0      | 1.5        | 1        |
| 15217-006 | live perch        | 3.0      | 1.5        | 1        |
| 15217-008 | live orange bleak | 3.0      | 1.5        | 1        |
| 15217-009 | live brown trout  | 3.0      | 1.5        | 1        |





## PROREX MINI POPPER | 55F

POPPER | PLOVOUCÍ | POVRCHOVÝ

Tato malá nástraha Mini-Popper, z přívlačové řady produktů DAIWA Prorex, je velmi vhodná pro ultra lehkou přívlač na okouny, boleny a pstruhy. Tento malý, plovoucí popper skvěle ukazuje své výhody hlavně v letní sezóně, když dravci loví malé rybky blízko u vodní hladiny.

Díky extra velkým ústům můžete s nástrahou snadno vytvářet typické šplouchavé a cákavé zvuky na vodní hladině, a nalákat tak dravce i z velké dálky, a to díky zmíněnému silnému šplouchání. Prorex Mini Popper má velmi nízko umístěné těžiště, které v kombinaci s pružinkou u zadního trojháčku zabraňuje nástraze, aby nekontrolovaně vyskakovala z vody. Tento popper může být také veden přímo pod vodní hladinou jako „Sub Surface“ model za použití techniky walk-the-dog s pomalým a stabilním navijemím – díky tomu můžete pracovat s touto výjimečnou nástrahou dvěma různými způsoby.



- **Kategorie:** popper
- **Tělo nástrahy:** jednodílné
- **Háčky:** 2 trojháčky
- **Potápivost:** plovoucí
- **Typ ponoru:** povrchový
- **Vody:** klidné & proudící
- **Technika prezentace:** twitching, jerkbaiting
- **Rychlost:** pomalá a rychlá
- **Cílová ryba:** okoun, pstruh, bolen

| Prod. č.  | Barva                | Délka cm | Hmotnost g | Obsah ks |
|-----------|----------------------|----------|------------|----------|
| 15208-000 | firetiger            | 5,5      | 5,7        | 1        |
| 15208-001 | gold perch           | 5,5      | 5,7        | 1        |
| 15208-002 | ayu                  | 5,5      | 5,7        | 1        |
| 15208-003 | setsuki ayu          | 5,5      | 5,7        | 1        |
| 15208-004 | live minnow          | 5,5      | 5,7        | 1        |
| 15208-005 | live western vairone | 5,5      | 5,7        | 1        |
| 15208-006 | live perch           | 5,5      | 5,7        | 1        |
| 15208-008 | live orange bleak    | 5,5      | 5,7        | 1        |
| 15208-009 | live brown trout     | 5,5      | 5,7        | 1        |



## PROREX METAL VIBE

Vibrující nástrahy patří momentálně mezi ty nejúspěšnější nástrahy při lovu okounů a bolenů – hned vedle enormních nahazovacích vzdáleností poskytuje různé druhy prezentace nástrah a tak přesvědčí i nedůvěřivé ryby. Malá nástraha Metal Vibe má excelentní akci se silnými vibracemi, které můžete cítit až v blanku prutu. Prorex Metal Vibe je dodáván s přidavným rotačním lístkem, který můžete připevnit do očka v zadní části nástrahy a získat tak další zajímavé pohyby a vibrace. Když přestanete navíjet, nástraha se začne potápět ke dnu a rotační lístek se hýbe jako helikoptéra – ideální způsob jak nalákat rybu.

- **Kategorie:** jig spinnerbait
- **Tělo nástrahy:** jednoduché
- **Háčky:** 2 trojháčky
- **Potápivost:** rychle potápivá
- **Cílová ryba:** okoun, bolen



### PROREX METAL VIBE | 38MM

JIG SPINNERBAIT | RYCHLE POTÁPIVÉ

| Prod. č.  | Barva         | Délka cm | Hmotnost g | Obsah ks |
|-----------|---------------|----------|------------|----------|
| 15435-007 | firetiger     | 3.8      | 7.0        | 1        |
| 15435-107 | blue metallic | 3.8      | 7.0        | 1        |
| 15435-207 | yellow pearl  | 3.8      | 7.0        | 1        |
| 15435-307 | metallic ayu  | 3.8      | 7.0        | 1        |
| 15435-407 | gold perch    | 3.8      | 7.0        | 1        |
| 15435-507 | pink iwashi   | 3.8      | 7.0        | 1        |

### PROREX METAL VIBE | 43MM

JIG SPINNERBAIT | RYCHLE POTÁPIVÉ

| Prod. č.  | Barva         | Délka cm | Hmotnost g | Obsah ks |
|-----------|---------------|----------|------------|----------|
| 15435-010 | firetiger     | 4.3      | 10.0       | 1        |
| 15435-110 | blue metallic | 4.3      | 10.0       | 1        |
| 15435-210 | yellow pearl  | 4.3      | 10.0       | 1        |
| 15435-310 | metallic ayu  | 4.3      | 10.0       | 1        |
| 15435-410 | gold perch    | 4.3      | 10.0       | 1        |
| 15435-510 | pink iwashi   | 4.3      | 10.0       | 1        |

### PROREX METAL VIBE | 48MM

JIG SPINNERBAIT | RYCHLE POTÁPIVÉ

| Prod. č.  | Barva         | Délka cm | Hmotnost g | Obsah ks |
|-----------|---------------|----------|------------|----------|
| 15435-014 | firetiger     | 4.8      | 14.0       | 1        |
| 15435-114 | blue metallic | 4.8      | 14.0       | 1        |
| 15435-214 | yellow pearl  | 4.8      | 14.0       | 1        |
| 15435-314 | metallic ayu  | 4.8      | 14.0       | 1        |
| 15435-414 | gold perch    | 4.8      | 14.0       | 1        |
| 15435-514 | pink iwashi   | 4.8      | 14.0       | 1        |

### PROREX METAL VIBE | 55MM

JIG SPINNERBAIT | RYCHLE POTÁPIVÉ

| Prod. č.  | Barva         | Délka cm | Hmotnost g | Obsah ks |
|-----------|---------------|----------|------------|----------|
| 15435-021 | firetiger     | 5.5      | 21.0       | 1        |
| 15435-121 | blue metallic | 5.5      | 21.0       | 1        |
| 15435-221 | yellow pearl  | 5.5      | 21.0       | 1        |
| 15435-321 | metallic ayu  | 5.5      | 21.0       | 1        |
| 15435-421 | gold perch    | 5.5      | 21.0       | 1        |
| 15435-521 | pink iwashi   | 5.5      | 21.0       | 1        |



# LAZY SHAD



## PROREX LAZY SHAD

Lazy Shad z řady Prorex byl vyvinut společně se skandinávským týmem DAIWA Scandinavia. Tato nástraha funguje i při nízké rychlosti, a proto se dokonale hodí pro použití s mělkými návazci. Vysoký profil spolu s velkým pádlovitým ocasem vyvolává silné lemování. Tato návnada již byla špičkou na některých štikových soutěžích ve Skandinávii! 16cm verze je také perfektně vhodná pro cílený lov velkých candátů!

# LAZY SHAD

### PROREX LAZY SHAD | 160MM

#### SHAD

| Prod. č.  | Barva               | Délka cm | Hmotnost g | Obsah ks |
|-----------|---------------------|----------|------------|----------|
| 15225-102 | olive roach UV      | 16.0     | 54.0       | 1        |
| 15225-104 | motor oil burbot UV | 16.0     | 54.0       | 1        |
| 15225-105 | magic green         | 16.0     | 54.0       | 1        |
| 15225-107 | ghost golden perch  | 16.0     | 54.0       | 1        |
| 15225-109 | ayu                 | 16.0     | 54.0       | 1        |
| 15225-110 | natural perch       | 16.0     | 54.0       | 1        |
| 15225-112 | headlight           | 16.0     | 54.0       | 1        |
| 15225-113 | UV pink belly       | 16.0     | 54.0       | 1        |
| 15225-119 | pearl yellow        | 16.0     | 54.0       | 1        |



### PROREX LAZY SHAD | 200MM

#### SHAD

| Prod. č.  | Barva               | Délka cm | Hmotnost g | Obsah ks |
|-----------|---------------------|----------|------------|----------|
| 15225-002 | olive roach UV      | 20.0     | 85.0       | 1        |
| 15225-004 | motor oil burbot UV | 20.0     | 85.0       | 1        |
| 15225-005 | magic green         | 20.0     | 85.0       | 1        |
| 15225-007 | ghost golden perch  | 20.0     | 85.0       | 1        |
| 15225-009 | ayu                 | 20.0     | 85.0       | 1        |
| 15225-010 | natural perch       | 20.0     | 85.0       | 1        |
| 15225-012 | headlight           | 20.0     | 85.0       | 1        |
| 15225-013 | UV pink belly       | 20.0     | 85.0       | 1        |
| 15225-019 | pearl yellow        | 20.0     | 85.0       | 1        |

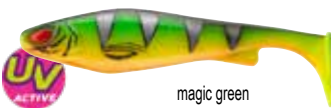
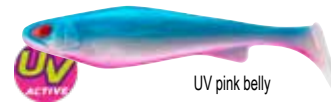
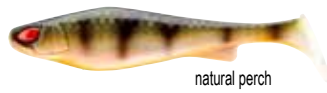





blue smelt



white fish



red devil



yellow pearl



muddy orange



dirty roach



purple smelt



chartreuse

## PROREX FLEX BLADE JIG

### VIB NÁSTRAHA

Nástrahy Chatterbaits se v krátké době staly oblíbenou součástí mnoha krabiček na nástrahy a výrazně napomáhají k úspěšnému lovu štik a okounů. Kombinují výhody třpytek a jigů. Prorex Flex Blade Jig navíc nabízejí výhody flexibilního offsetového háčku – perfektní pro rybaření na vodách s hustou vegetací. Háček lze snadno vyměnit pomocí kroužku. Díky jejich speciálnímu tvaru se tyto nástrahy navzdory své vysoké hmotnosti pohybují mělce v malé hloubce a díky tomu se perfektně hodí pro rybolov v oblastech s mnoha travinami. Jejich speciální tvar těla je vhodný jak na pomalé, tak i rychlé stahování.

- **Háček:** SaqSas jednoháček
- **Potápivost:** pomalu potápivá
- **Typ ponoru:** mělce potápivý
- **Technika prezentace:** steady retrieve
- **Cílová ryba:** okoun, bolen, štika



### Další informace:

- Vybaveno přídatným očkem pro připevnění dalších rotačních lopatek atd.
- Vyměnitelný háček
- Lze použít i s malou gumovou nástrahou nebo twisterem (není součástí balení)



Příklad montáže / přívěs: DuckFin Shad

| Prod. č.  | Barva        | Velikost háčku | Hmotnost g | Obsah ks |
|-----------|--------------|----------------|------------|----------|
| 15150-014 | blue smelt   | 2/0            | 14.0       | 1        |
| 15150-021 | blue smelt   | 3/0            | 21.0       | 1        |
| 15150-114 | whitefish    | 2/0            | 14.0       | 1        |
| 15150-121 | whitefish    | 3/0            | 21.0       | 1        |
| 15150-214 | red devil    | 2/0            | 14.0       | 1        |
| 15150-221 | red devil    | 3/0            | 21.0       | 1        |
| 15150-314 | yellow pearl | 2/0            | 14.0       | 1        |
| 15150-321 | yellow pearl | 3/0            | 21.0       | 1        |
| 15150-414 | muddy orange | 2/0            | 14.0       | 1        |
| 15150-421 | muddy orange | 3/0            | 21.0       | 1        |
| 15150-514 | dirty roach  | 2/0            | 14.0       | 1        |
| 15150-521 | dirty roach  | 3/0            | 21.0       | 1        |
| 15150-614 | purple smelt | 2/0            | 14.0       | 1        |
| 15150-621 | purple smelt | 3/0            | 21.0       | 1        |
| 15150-714 | chartreuse   | 2/0            | 14.0       | 1        |
| 15150-721 | chartreuse   | 3/0            | 21.0       | 1        |

## PROREX TG BLADED JIG

Tato „Nástraha se sukni“ s kovovým lístkem v přední části může být prezentována jako rotačka, nebo jako plandavka v různých hloubkách – kovový lístek zajišťuje silné kolébavé pohyby a blýská se ve vodě – ideální na štiky a okouny. Premiový háček má speciální očko, takže můžete přidat i drobné gumové nástrahy a dodat tak nástraze ještě větší atraktivitu. Díky speciální konstrukci můžete nástrahu používat i v zarostlých vodách.

S tungstenovou hlavičkou.



blue gill



zarigani



summer craw

## PROREX TG BLADED JIG

### VIB NÁSTRAHA

| Prod. č.  | Barva       | Hmotnost g | Obsah ks |
|-----------|-------------|------------|----------|
| 15428-710 | blue gill   | 10.5       | 1        |
| 15428-810 | zarigani    | 10.5       | 1        |
| 15428-910 | summer craw | 10.5       | 1        |

## PROREX TG BLADED JIG XL

### VIB NÁSTRAHA

S velkou kovovou lopatkou

| Prod. č.  | Barva       | Hmotnost g | Obsah ks |
|-----------|-------------|------------|----------|
| 15428-310 | blue gill   | 10.5       | 1        |
| 15428-410 | zarigani    | 10.5       | 1        |
| 15428-510 | summer craw | 10.5       | 1        |



blue gill



zarigani



summer craw

## PROREX TG MULTI JIG

### SKIRTED JIG

Speciální tvar této jigové hlavičky se „sukni“ vede k výraznějším pohybům, než je běžné u klasických jigových hlaviček. Proto je obzvláště vhodná pro použití s gumovou nástrahou například twisterem. Speciální konstrukce nástrahy umožňuje lov i v hodně travnatých oblastech.

S tungstenovou hlavičkou.

| Prod. č.  | Barva       | Hmotnost g | Obsah ks |
|-----------|-------------|------------|----------|
| 15428-010 | blue gill   | 10.0       | 1        |
| 15428-110 | zarigani    | 10.0       | 1        |
| 15428-210 | summer craw | 10.0       | 1        |

## PROREX WILLOW SB

### TŘPYTKA



Tato malá nástraha s Willow rotačním lístkem je tou správnou volbou pro lov okounů, stejně tak i pro cílený lov štik. Obzvláště v mělkých vodách s hustým podvodním porostem oceníte vynikající vlastnosti této nástrahy, protože mnohonásobně snižují riziko ztráty oproti běžným nástrahám. Prodloužený tvar se skvěle hodí pro rychlé vedení. Štíhlý, velice kvalitní háček je vybaven držáčkem, na který můžete přidělat další malé nástrahy, například twistery, pro zvýšení atraktivity nástrahy. Gumové očko na nástraze umožňuje pohodlný lov bez zamotávání, když přestanete navíjet. Prémiové kuličkové ložisko v obratlíku se stará o optimální akci rotačního lístku při klesání nástrahy ke dnu.

| Prod. č.  | Barva            | Hmotnost g | Obsah ks |
|-----------|------------------|------------|----------|
| 15426-100 | black devil      | 7.0        | 1        |
| 15426-101 | pearl ayu        | 7.0        | 1        |
| 15426-103 | green chartreuse | 7.0        | 1        |
| 15426-104 | gold perch       | 7.0        | 1        |

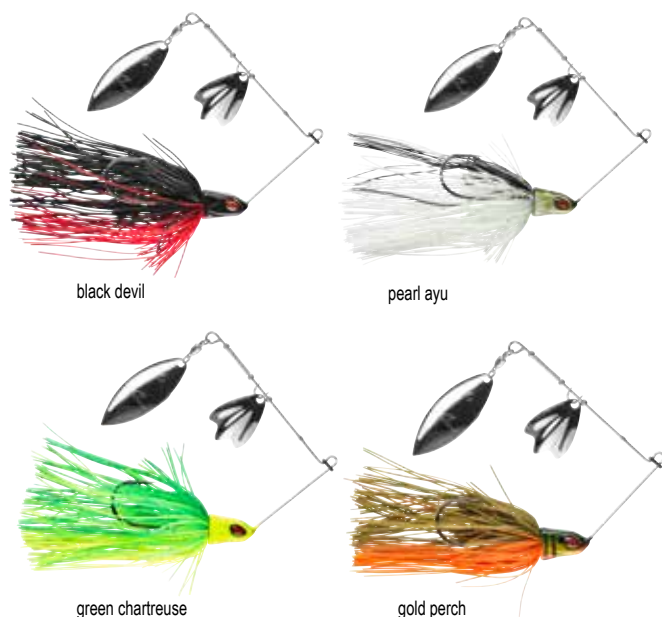

## PROREX MICRO SB

### TŘPYTKA

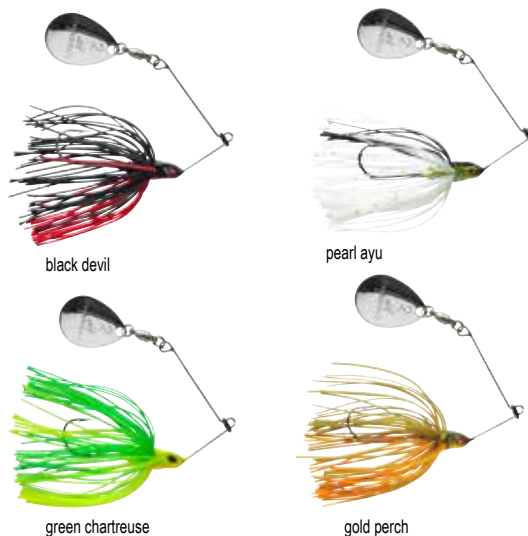

Tyto mikro rotační nástrahy jsou vynikající na lov okounů – speciální Prorex tvar hlavičky zajišťuje extrémně stabilní akci nástrahy při všech rychlostech vedení. Díky tomu můžete prezentovat nástrahy ultra pomalu, ale i velice rychle. Colorado rotační lístek vyvolává extrémně silné podvodní vlny a tenký velice kvalitní háček je vybavený očkem, takže k nástraze můžete připevnit ještě další malé smáčky, nebo twistery – okouni to budou milovat! Gumový pásek na nástraze umožňuje lov bez zamotávání, když přestanete nástrahu navíjet. Kuličkové ložisko v obratlíku zajišťuje optimální akci rotačního lístku v průběhu potápění nástrahy.

| Prod. č.  | Barva            | Hmotnost g | Obsah ks |
|-----------|------------------|------------|----------|
| 15426-010 | black devil      | 5.0        | 1        |
| 15426-011 | pearl ayu        | 5.0        | 1        |
| 15426-013 | green chartreuse | 5.0        | 1        |
| 15426-014 | gold perch       | 5.0        | 1        |

## PROREX DB SB

### TŘPYTKA

Prorex tandem Spinnerbait váží 21g a je to skvělá volba na cílený lov štik, stejně tak se výborně hodí na lov velkých okounů a bolenů. Speciální tvar hlavičky zajišťuje extrémně stabilní akci při všech rychlostech navíjení. Oba lístky rotují při klesání a provokují tak ryby k záběru. Štíhlý, velice kvalitní háček je vybaven držáčkem k připevnění dalších dodatečných nástrah, jako například malé gumové nástrahy do 12cm, twistery a podobně. Skvělá varianta pro lov velkých okounů. Gumový pásek na těle nástrahy umožňuje lov bez zamotávání, zatímco prémiové kuličkové ložisko umístěné v obratlíku zajišťuje optimální chod lístků při klesání ve vodě.

| Prod. č.  | Barva            | Hmotnost g | Obsah ks |
|-----------|------------------|------------|----------|
| 15427-000 | black devil      | 21.0       | 1        |
| 15427-001 | pearl ayu        | 21.0       | 1        |
| 15427-003 | green chartreuse | 21.0       | 1        |
| 15427-004 | gold perch       | 21.0       | 1        |





## PROREX HYBRID TROUT | 230SS | NÁHRADNÍ OCASY

Náhradní ocásky pro nástrahu Prorex Hybrid Trout v délce 23cm. Náhradní ocásek přilepíte snadno k hlavové části, aniž byste museli opouštět své lovné místo. Doporučené lepidlo: Loctite 406

| Prod. č.  | Barva              | Délka cm | Obsah ks |
|-----------|--------------------|----------|----------|
| 15401-023 | live rainbow trout | 23.0     | 1        |
| 15401-123 | live brown trout   | 23.0     | 1        |
| 15401-223 | live gold trout    | 23.0     | 1        |
| 15401-323 | live char          | 23.0     | 1        |
| 15401-423 | firetiger          | 23.0     | 1        |
| 15401-523 | live ayu           | 23.0     | 1        |
| 15401-623 | ghost trout        | 23.0     | 1        |
| 15401-723 | ghost purple trout | 23.0     | 1        |



## PROREX HYBRID TROUT | 230SS | DIVING LIP SPARE SET



Tento set se skládá ze dvou ponorných lopatek pro nástrahu Prorex Hybrid Trout 230 (pomalou potápivá). Dobrá volba, pokud se ponorný ret ztratí při náročném zdolávání.

| Prod. č.  | Obsah setu ks |
|-----------|---------------|
| 15401-000 | 2             |



# DUCKFIN



## PROREX MICRO DUCKFIN SHAD | 45MM

### SHAD

Velmi dobře známá a úspěšná nástraha Duckfin shad je nyní dostupná i v mikro verzi, v délce 45mm, pro ultra lehký lov okounů, tlušťů, candátů a pstruhů. I přes malé a jemné tělíčko má tato nástraha pod vodou silnou, výraznou, kolébavou akci. Prorex Micro Shad 45 DF se navíc skvěle hodí pro použití v kombinaci s novými Prorex Flexi Jig – tungstenovými hlavičkami pro ultra lehkou přívlač.

- **Cílová ryba: okoun, pstruh, tlušť, candát**

| Prod. č.  | Barva       | Délka cm | Obsah ks |
|-----------|-------------|----------|----------|
| 15604-800 | ghost lime  | 4.5      | 8        |
| 15604-801 | urume       | 4.5      | 8        |
| 15604-802 | ghost perch | 4.5      | 8        |
| 15604-803 | chiayu      | 4.5      | 8        |
| 15604-804 | firetiger   | 4.5      | 8        |
| 15604-805 | summer craw | 4.5      | 8        |
| 15604-806 | ghost shad  | 4.5      | 8        |





# DUCKFIN

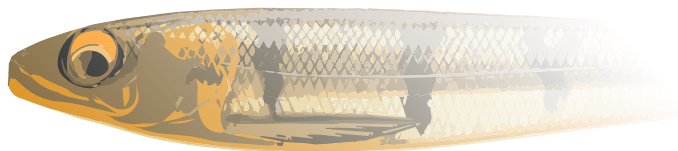

## PROREX DUCKFIN SHAD SET

Nabízíme úspěšně a oblíbené originální nástrahy DAIWA DuckFin Shad také jako sadu osvědčených barev.

Spolu s našimi týmovými rybáři jsme vybrali barevné kombinace, které obvykle vždy budoují. K dispozici sada Nature pro čistou vodu a náročné dny, sada UV pro kalnou vodu a sada UV & Nature pro každou situaci.

Bez ftaalátů!

Nástrahy Prorex Duckfin Shad jsou k dispozici jako sady v následujících barevných variantách:

- Nature Mix (gold perch, dirty roach, pearl mother)
- UV Mix (UV green chartreuse, UV chartreuse, UV pearl)
- UV & Nature Mix (chiayu, UV pearl, burning perch)

### PROREX DUCKFIN SHAD | NATURE SET

SORTIMENT GUMOVÝCH NÁSTRAH



Size: **6.0cm (2.5")** Color: Gold Perch x 3 Pearl Mother x 3 Dirty Roach x 3 **9 pcs.**

Size: **9.0cm (3.5")** Color: Gold Perch x 2 Pearl Mother x 3 Dirty Roach x 2 **7 pcs.**

Size: **12.5cm (5")** Color: Gold Perch x 2 Pearl Mother x 1 Dirty Roach x 2 **5 pcs.**

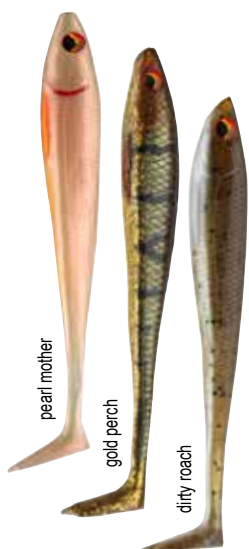

### PROREX DUCKFIN SHAD | UV SET

SORTIMENT GUMOVÝCH NÁSTRAH



Size: **6.0cm (2.5")** Color: UV Green Chartreuse x 3 UV Pearl x 3 UV Chartreuse x 3 **9 pcs.**

Size: **9.0cm (3.5")** Color: UV Green Chartreuse x 2 UV Pearl x 3 UV Chartreuse x 2 **7 pcs.**

Size: **12.5cm (5")** Color: UV Green Chartreuse x 2 UV Pearl x 1 UV Chartreuse x 2 **5 pcs.**



### PROREX DUCKFIN SHAD | UV & NATURE SET

SORTIMENT GUMOVÝCH NÁSTRAH



Size: **6.0cm (2.5")** Color: Chiayu x 3 Burning Perch x 3 UV Pearl x 3 **9 pcs.**

Size: **9.0cm (3.5")** Color: Chiayu x 2 Burning Perch x 3 UV Pearl x 2 **7 pcs.**

Size: **12.5cm (5")** Color: Chiayu x 2 Burning Perch x 1 UV Pearl x 2 **5 pcs.**



| Prod. č.  | Délka cm | Obsah setu ks |
|-----------|----------|---------------|
| 15142-600 | 6.0      | 9             |
| 15142-900 | 9.0      | 7             |
| 15142-100 | 12.5     | 5             |

| Prod. č.  | Délka cm | Obsah setu ks |
|-----------|----------|---------------|
| 15142-601 | 6.0      | 9             |
| 15142-901 | 9.0      | 7             |
| 15142-101 | 12.5     | 5             |

| Prod. č.  | Délka cm | Obsah setu ks |
|-----------|----------|---------------|
| 15142-602 | 6.0      | 9             |
| 15142-902 | 9.0      | 7             |
| 15142-102 | 12.5     | 5             |





# DUCKFIN

## PROREX LIVE TROUT DUCKFIN SWIMBAIT | 180MM

SHAD | PŘIPRAVENO K RYBAŘENÍ

Cílem designérů při vývoji této nástrahy bylo napodobit přírodu, jak nejvíce to bude možné. Hned na první pohled jistě oceníte, jak realisticky nástraha vypadá. Díky použití technologie 3D tisku, v průběhu kterého je tělíčko reálného pstruha natištěno přímo na nástrahu, jsou extrémně živé barvy tisku opravdu dlouhotrvající.

Nástraha Prorex Live Trout Swimbait je ideální volbou pro lov velkých štik, které se vždy zaměřovaly spíše na lov pstruhů v jezerech a řekách. Nástraha se skvěle hodí jak pro pomalý, tak pro rychlý způsob vedení a vytváří jemné pohyby - podobné reálnému pstruhovi. Originální ocásek Duckfin se krásně hýbe a vrtí. V závislosti na rychlosti vedení vibrují prsní i řitní ploutve, což podporuje a zvyšuje atraktivitu nástrahy v očích štiky.

Nástraha Live Trout byla navržena se dvěma různými očky, která umožňují dostat nástrahu do různých hloubek. Upevněním v hlavové části půjde nástraha více do hloubky a bude se více hýbat. Upevněním v oblasti úst se bude nástraha pohybovat méně a bude se držet spíše u hladiny.

Nástraha Prorex Live Trout Swimbait je dodávána osazená háčky a připravená k použití. Trojháček na konci nástrahy je přímo propojen s tuhým 60lb ocelovým lankem. Díky tomu se snižuje riziko rozpojení s kroužkem při náročných soubojích s rybou, čímž se snižuje riziko ztráty.

- **Háčky:** 2 trojháčky
- **Potápivost:** potápivá
- **Vody:** klidné & proudící
- **Technika prezentace:** spinning, trolling
- **Rychlost:** pomalá a rychlá
- **Cílová ryba:** štika, sumec

| Prod. č.  | Barva              | Délka cm | Hmotnost g | Obsah ks |
|-----------|--------------------|----------|------------|----------|
| 15430-018 | live rainbow trout | 18.0     | 90.0       | 1        |
| 15430-118 | live brown trout   | 18.0     | 90.0       | 1        |
| 15430-218 | live gold trout    | 18.0     | 90.0       | 1        |
| 15430-318 | live char          | 18.0     | 90.0       | 1        |
| 15430-418 | firetiger          | 18.0     | 90.0       | 1        |
| 15430-518 | live ayu           | 18.0     | 90.0       | 1        |





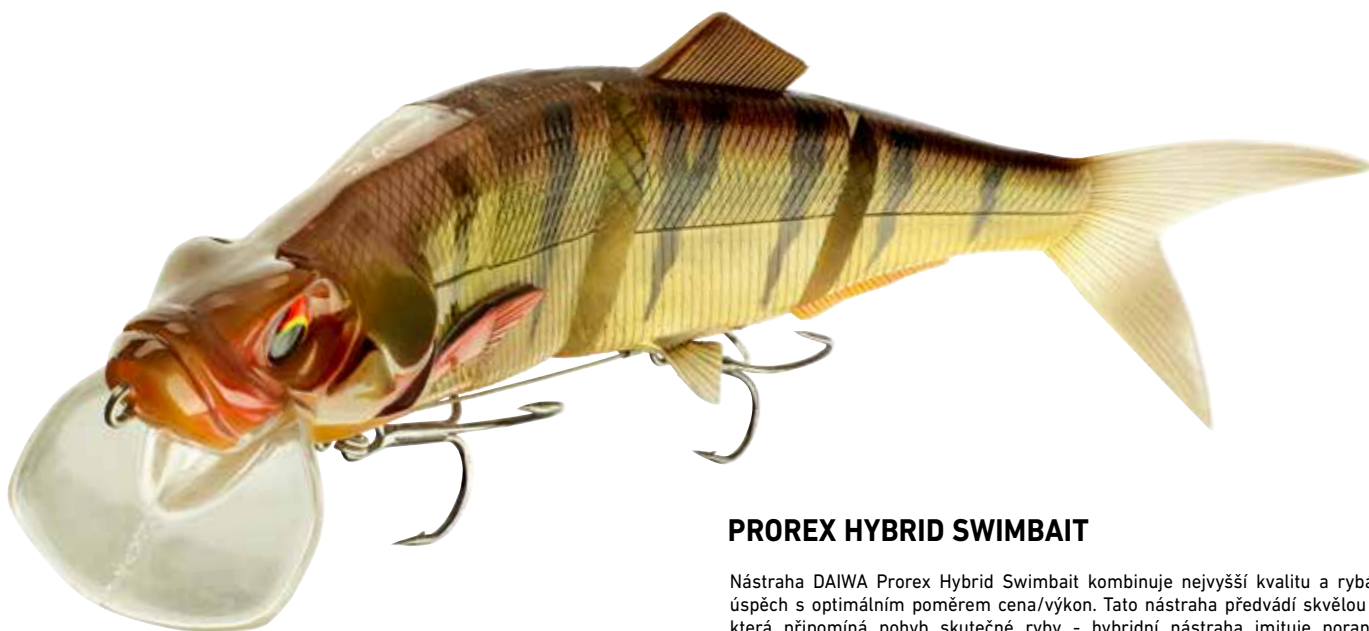

## PROREX HYBRID SWIMBAIT

Nástraha DAIWA Prorex Hybrid Swimbait kombinuje nejvyšší kvalitu a rybářský úspěch s optimálním poměrem cena/výkon. Tato nástraha předvádí skvělou akci, která připomíná pohyb skutečné ryby - hybridní nástraha imituje poraněnou nástražní ryбку a to díky svým jemným postranním pohybům za neustálého navíjení vlasce. DAIWA Prorex Hybrid Swimbait je dodáván kompletně navázaný a připraven k okamžitému použití. trojháček vzadu na nástraze je připevněný k 60lbs ocelovému lanku tak, aby se při velkém boji s rybou nedostal do kontaktu s kroužkem, což by mohlo vést ke ztrátě úlovku. Hlava nástrahy byla navržena tak, aby odolala i té největší bitvě s velkými predátory (štíky, sumci, candáti) - ani po mnoha soubojích se do ní nedostane voda. Hlava odolá neohroženým výpadům a namáhavým bojům! Prorex Hybrid Swimbait je vhodný na celou škálu druhů prezentace nástrahy - od pomalé až po velmi rychlou (2.5km/h - 5km/h) a udrží si stabilní akci i při velké rychlosti.

Tichá konstrukce (bez rolniček nebo korálků) je velkou výhodou při lovu v silně prochytených vodách.

K nástraze si můžete dokoupit i náhradní ocásek, za velmi rozumnou cenu, pokud by se stalo, že vám ho štika poškodí. Díky speciálnímu tvaru a designu, můžete ocásek přilepit k hlavě přímo na místě, a nemusíte tak ztrácet čas (doporučujeme lepidlo Loctite - typ 406).

### Porovnání velikostí



## PROREX HYBRID SWIMBAIT | 180SF

HYBRIDNÍ NÁSTRAHA | POTÁPIVÝ | STŘEDNĚ POTÁPIVÝ

- Typ: tichý (bez chrastítek)
- Háčky: 2 trojháčky
- Potápivost: potápivá
- Typ ponoru: středně potápivý
- Hloubka ponoru: cca 2.0m, při trollingu až 3.5m
- Vody: klidné & proudící
- Technika prezentace: spinning, trolling
- Rychlost: pomalá a rychlá
- Cílová ryba: candát, štika, sumec

## PROREX HYBRID SWIMBAIT | 250SF

HYBRIDNÍ NÁSTRAHA | POTÁPIVÝ | HLUBOKO POTÁPIVÝ

- Typ: tichý (bez chrastítek)
- Háčky: 2 trojháčky
- Potápivost: potápivá
- Typ ponoru: hluboko potápivý
- Hloubka ponoru: cca 2.5m, při trollingu až 5.0m
- Vody: klidné & proudící
- Technika prezentace: spinning, trolling
- Rychlost: pomalá a rychlá
- Cílová ryba: candát, štika, sumec

| Prod. č.  | Barva            | Délka cm | Velikost trojháčku | Hmotnost g | Obsah ks |
|-----------|------------------|----------|--------------------|------------|----------|
| 15418-001 | firetiger        | 18.0     | 1                  | 50.0       | 1        |
| 15418-002 | golden shiner    | 18.0     | 1                  | 50.0       | 1        |
| 15418-003 | swedish blue     | 18.0     | 1                  | 50.0       | 1        |
| 15418-004 | ghost ayu        | 18.0     | 1                  | 50.0       | 1        |
| 15418-005 | ghost purple ayu | 18.0     | 1                  | 50.0       | 1        |
| 15418-007 | rainbow trout    | 18.0     | 1                  | 50.0       | 1        |
| 15418-010 | ayu              | 18.0     | 1                  | 50.0       | 1        |
| 15418-011 | perch            | 18.0     | 1                  | 50.0       | 1        |
| 15418-012 | ghost lime       | 18.0     | 1                  | 50.0       | 1        |

| Prod. č.  | Barva            | Délka cm | Velikost trojháčku | Hmotnost g | Obsah ks |
|-----------|------------------|----------|--------------------|------------|----------|
| 15425-001 | firetiger        | 25.0     | 2/0                | 125.0      | 1        |
| 15425-002 | golden shiner    | 25.0     | 2/0                | 125.0      | 1        |
| 15425-003 | swedish blue     | 25.0     | 2/0                | 125.0      | 1        |
| 15425-004 | ghost ayu        | 25.0     | 2/0                | 125.0      | 1        |
| 15425-005 | ghost purple ayu | 25.0     | 2/0                | 125.0      | 1        |
| 15425-007 | rainbow trout    | 25.0     | 2/0                | 125.0      | 1        |
| 15425-010 | ayu              | 25.0     | 2/0                | 125.0      | 1        |
| 15425-011 | perch            | 25.0     | 2/0                | 125.0      | 1        |
| 15425-012 | ghost lime       | 25.0     | 2/0                | 125.0      | 1        |



firetiger



golden shiner



swedish blue



ghost ayu



ghost purple ayu



rainbow trout



ayu



perch



ghost lime



## PROREX HYBRID SWIMBAIT | 180SF | NÁHRADNÍ OCASY

Náhradní ocásky pro 18cm Hybrid Swimbait

| Prod. č.  | Barva            | Délka cm | Obsah ks |
|-----------|------------------|----------|----------|
| 15418-101 | firetiger        | 18.0     | 1        |
| 15418-102 | golden shiner    | 18.0     | 1        |
| 15418-103 | swedish blue     | 18.0     | 1        |
| 15418-104 | ghost ayu        | 18.0     | 1        |
| 15418-105 | ghost purple ayu | 18.0     | 1        |
| 15418-107 | rainbow trout    | 18.0     | 1        |
| 15418-110 | ayu              | 18.0     | 1        |
| 15418-111 | perch            | 18.0     | 1        |
| 15418-112 | ghost lime       | 18.0     | 1        |

## PROREX HYBRID SWIMBAIT | 250SF | NÁHRADNÍ OCASY

Náhradní ocásky pro 25cm Hybrid Swimbait

| Prod. č.  | Barva            | Délka cm | Obsah ks |
|-----------|------------------|----------|----------|
| 15425-101 | firetiger        | 25.0     | 1        |
| 15425-102 | golden shiner    | 25.0     | 1        |
| 15425-103 | swedish blue     | 25.0     | 1        |
| 15425-104 | ghost ayu        | 25.0     | 1        |
| 15425-105 | ghost purple ayu | 25.0     | 1        |
| 15425-107 | rainbow trout    | 25.0     | 1        |
| 15425-110 | ayu              | 25.0     | 1        |
| 15425-111 | perch            | 25.0     | 1        |
| 15425-112 | ghost lime       | 25.0     | 1        |

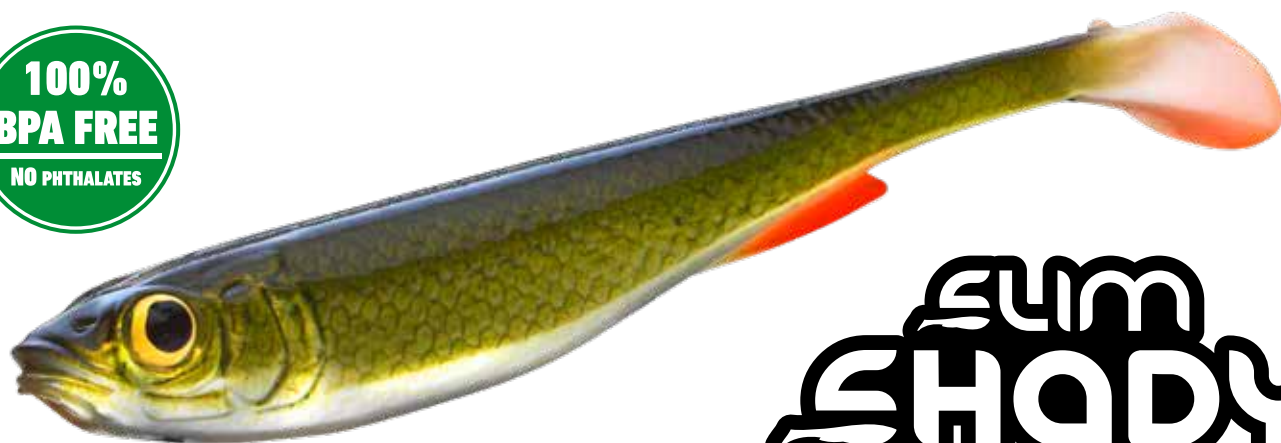

# SLIM SHADY

## PROREX SLIM SHADY

Slim Shady z řady DAIWA Prorex vyniká svou chytlavostí. Štíhlý tvar těla napodobuje hlavní kořist většiny dravců – oukleje. Díky 45-stupňovému ocasu není Slim Shady v tekoucích vodách příliš nápadný a má atraktivní akci, díky které se ideálně hodí pro lov v potocích nebo řekách - stejně jako v tichých vodách. Nástraha imituje zraněnou kořist. Díky štíhlému tvaru těla lze s touto nástrahou lovit s minimální námahou, protože odpor v proudu je minimální. S malovanými očima s dlouhou životností. Slim Shady prokázal během testovací fáze svou úspěšnost a oklamal mnoho candátů, štik a okounů!



- K dispozici jsou 4 velikosti – 7.5, 10.5, 13.5 a 16cm – a 10 různých barev. Neobsahuje ftaláty.



golden shiner



chart. shocker



flash minnow



ghost fire tiger



white ghost



motor oil tiger



wakasagi



natural uv perch



ayu



natural green roach



**PROREX SLIM SHADY | 75MM**
**NEW**

SHAD

| Prod. č.  | Barva               | Délka cm | Hmotnost g |
|-----------|---------------------|----------|------------|
| 15100-101 | golden shiner       | 7.5      | 3.3        |
| 15100-103 | flash minnow        | 7.5      | 3.3        |
| 15100-107 | white ghost         | 7.5      | 3.3        |
| 15100-108 | wakasagi            | 7.5      | 3.3        |
| 15100-109 | ayu                 | 7.5      | 3.3        |
| 15100-110 | chartreuse shocker  | 7.5      | 3.3        |
| 15100-114 | ghost firetiger     | 7.5      | 3.3        |
| 15100-117 | motor oil tiger     | 7.5      | 3.3        |
| 15100-118 | natural UV perch    | 7.5      | 3.3        |
| 15100-119 | natural green roach | 7.5      | 3.3        |

**PROREX SLIM SHADY | 105MM**
**NEW**

SHAD

| Prod. č.  | Barva               | Délka cm | Hmotnost g |
|-----------|---------------------|----------|------------|
| 15100-201 | golden shiner       | 10.5     | 8.0        |
| 15100-203 | flash minnow        | 10.5     | 8.0        |
| 15100-207 | white ghost         | 10.5     | 8.0        |
| 15100-208 | wakasagi            | 10.5     | 8.0        |
| 15100-209 | ayu                 | 10.5     | 8.0        |
| 15100-210 | chartreuse shocker  | 10.5     | 8.0        |
| 15100-214 | ghost firetiger     | 10.5     | 8.0        |
| 15100-217 | motor oil tiger     | 10.5     | 8.0        |
| 15100-218 | natural UV perch    | 10.5     | 8.0        |
| 15100-219 | natural green roach | 10.5     | 8.0        |

**PROREX SLIM SHADY | 135MM**
**NEW**

SHAD

| Prod. č.  | Barva               | Délka cm | Hmotnost g |
|-----------|---------------------|----------|------------|
| 15100-301 | golden shiner       | 13.5     | 13.5       |
| 15100-303 | flash minnow        | 13.5     | 13.5       |
| 15100-307 | white ghost         | 13.5     | 13.5       |
| 15100-308 | wakasagi            | 13.5     | 13.5       |
| 15100-309 | ayu                 | 13.5     | 13.5       |
| 15100-310 | chartreuse shocker  | 13.5     | 13.5       |
| 15100-314 | ghost firetiger     | 13.5     | 13.5       |
| 15100-317 | motor oil tiger     | 13.5     | 13.5       |
| 15100-318 | natural UV perch    | 13.5     | 13.5       |
| 15100-319 | natural green roach | 13.5     | 13.5       |

**PROREX SLIM SHADY | 160MM**
**NEW**

SHAD

| Prod. č.  | Barva               | Délka cm | Hmotnost g |
|-----------|---------------------|----------|------------|
| 15100-401 | golden shiner       | 16.0     | 25.5       |
| 15100-403 | flash minnow        | 16.0     | 25.5       |
| 15100-407 | white ghost         | 16.0     | 25.5       |
| 15100-408 | wakasagi            | 16.0     | 25.5       |
| 15100-409 | ayu                 | 16.0     | 25.5       |
| 15100-410 | chartreuse shocker  | 16.0     | 25.5       |
| 15100-414 | ghost firetiger     | 16.0     | 25.5       |
| 15100-417 | motor oil tiger     | 16.0     | 25.5       |
| 15100-418 | natural UV perch    | 16.0     | 25.5       |
| 15100-419 | natural green roach | 16.0     | 25.5       |

Úspěšné Slim Shady jsou k dispozici také jako barevná sada. S těmito sadami pokryjete téměř všechny druhy vod od velmi čistých až po velmi kalné a snadno zjistíte aktuální barevné preference.

**PROREX SLIM SHADY | NATURE SET**
**NEW**

SORTIMENT GUMOVÝCH NÁSTRAH



- Sada Prorex Slim Shady Nature je k dispozici v následujících barvách:
- 7.5cm (2x ayu, 1x wakasagi, 1x flash minnow, 1x golden shiner)
- 10.5cm (1x ayu, 1x wakasagi, 1x flash minnow, 1x golden shiner)
- 13.5cm (1x ayu, 1x wakasagi, 1x flash minnow, 1x golden shiner)
- 16.0cm (1x ayu, 1x golden shiner, 1x wakasagi)

| Prod. č.  | Barva       | Délka cm | Hmotnost g | Obsah setu ks |
|-----------|-------------|----------|------------|---------------|
| 15100-600 | color mix 3 | 7.5      | 20.0       | 5             |
| 15100-700 | color mix 3 | 10.5     | 32.0       | 4             |
| 15100-800 | color mix 3 | 13.5     | 56.0       | 4             |
| 15100-900 | color mix 3 | 16.0     | 78.0       | 3             |

**PROREX SLIM SHADY | FLASH SET**
**NEW**

SORTIMENT GUMOVÝCH NÁSTRAH



- Sada Prorex Slim Shady Flash je k dispozici v následujících barvách:
- 7.5cm (1x ghost firetiger, 2x real firetiger, 1x chartreuse shocker, 1x natural UV perch)
- 10.5cm (1x ghost firetiger, 1x real firetiger, 1x chartreuse shocker, 1x natural UV perch)
- 13.5cm (1x ghost firetiger, 1x real firetiger, 1x chartreuse shocker, 1x natural UV perch)
- 16.0cm (1x ghost firetiger, 1x real firetiger, 1x chartreuse shocker)

| Prod. č.  | Barva       | Délka cm | Hmotnost g | Obsah ks |
|-----------|-------------|----------|------------|----------|
| 15100-601 | color mix 2 | 7.5      | 20.0       | 5        |
| 15100-701 | color mix 2 | 10.5     | 32.0       | 4        |
| 15100-801 | color mix 2 | 13.5     | 56.0       | 4        |
| 15100-901 | color mix 2 | 16.0     | 78.0       | 3        |

## PROREX PELAGIC HEAD

NEW

### JIGOVÁ HLAVIČKA

Realistická šroubovací hlavička ve tvaru ryby. Lze ji snadno našroubovat na jakoukoli gumovou nástrahu. Díky 6 různým barvám lze hlavičku snadno přizpůsobit téměř všem druhům nástrah. Horní strana má široký profil, který se stará o dodatečnou mírnou akci nástrahy při navijení. Velké očko na hlavičce se hodí k připevnění kroužků. S extra silným lakem. Neobsahuje olovo.

K dispozici 30g, 40g a 50g.

#### Vybavení:

- Bezolovnatý design



| Prod. č.  | Barva              | Hmotnost g | Obsah ks |
|-----------|--------------------|------------|----------|
| 15330-030 | ayu                | 30.0       | 1        |
| 15330-040 | ayu                | 40.0       | 1        |
| 15330-050 | ayu                | 50.0       | 1        |
| 15330-130 | chartreuse         | 30.0       | 1        |
| 15330-140 | chartreuse         | 40.0       | 1        |
| 15330-150 | chartreuse         | 50.0       | 1        |
| 15330-230 | golden shiner      | 30.0       | 1        |
| 15330-240 | golden shiner      | 40.0       | 1        |
| 15330-250 | golden shiner      | 50.0       | 1        |
| 15330-330 | game changer pearl | 30.0       | 1        |
| 15330-340 | game changer pearl | 40.0       | 1        |
| 15330-350 | game changer pearl | 50.0       | 1        |
| 15330-430 | muddy green        | 30.0       | 1        |
| 15330-440 | muddy green        | 40.0       | 1        |
| 15330-450 | muddy green        | 50.0       | 1        |
| 15330-530 | roach              | 30.0       | 1        |
| 15330-540 | roach              | 40.0       | 1        |
| 15330-550 | roach              | 50.0       | 1        |

100% LEAD FREE

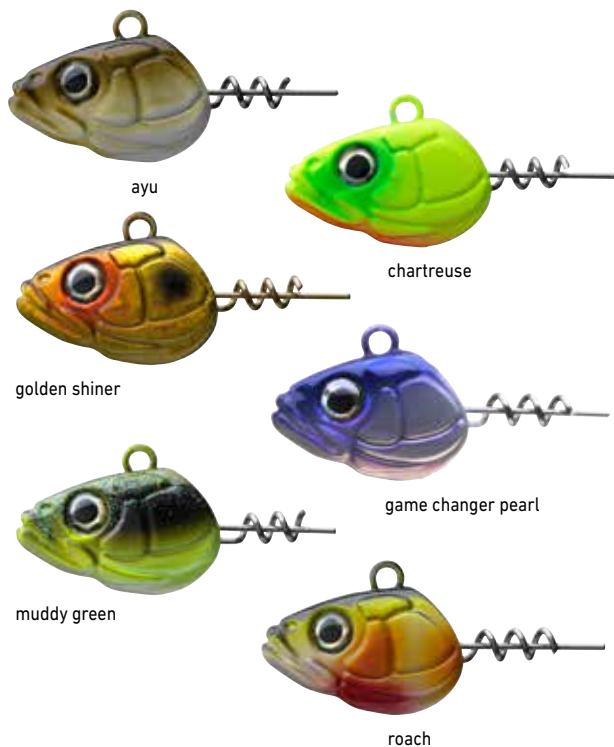

## PROREX MICRO SPINNER FISH TG

NEW

### MIKRO-ROTAČKA

Mikro rotačka s wolframovým tělem. Pohybuje se velmi stabilně i v silném proudu a je určena zejména pro okouny a pstruhy. Díky silikonovému kroužku na lanku lze tuto nástrahu snadno použít i s obratlíkem a karabinkou, aniž by vyklouzla. Díky nízké hmotnosti se výborně hodí i pro lov v zarostlých oblastech. Neobsahuje olovo.

- Kategorie: micro-spinnerbait
- Potápivost: pomalu potápivá
- Vody: klidné & proudící
- Rychlost: pomalá a rychlá
- Cílová ryba: okoun, pstruh, tlušť



#### Vybavení:

- Bezolovnatý design

| Prod. č.  | Barva          | Velikost trojháčku | Hmotnost g |
|-----------|----------------|--------------------|------------|
| 15153-005 | chromed orange | 10                 | 5.3        |
| 15153-105 | shiny ayu      | 10                 | 5.3        |
| 15153-305 | firetiger      | 10                 | 5.3        |
| 15153-505 | katakuchi      | 10                 | 5.3        |
| 15153-705 | blue red tail  | 10                 | 5.3        |

100% LEAD FREE



100%  
BPA FREE  
NO PHTHALATES

100%  
LEAD FREE

# V-MARLEY



## PROREX V-MARLEY PELAGIC SHAD

NEW

### SHAD

Tato nová a velmi úspěšná pelagická a vertikální nástraha kombinuje výhody V-ocasu s třásněmi, které se pohybují i v pomalých proudech. Speciální ultra tenká břišní ploutev dokonce jemně pulzuje při zastavení a provokuje k útokům.

Tenký profil poskytuje malý odpor při záběru, a tak nástrahu snadno vdechne i candát. Realistická bezolovnatá hlavička o hmotnosti 40g podporuje atraktivní akci, při navijení vytváří mírné vlnovité pohyby a lze ji přišroubovat k nástraze. S extra silným a ostrým háčkem SaqSas Assist v zadní části. Nástraha je dodávána připravená k lovu a lze ji ihned použít. Neobsahuje ftaláty. K dispozici v 8 barvách. Délka: 21cm.

### Vybavení:

- Bezolovnatý design

| Prod. č.  | Barva            | Délka cm | Velikost trojháčku | Hmotnost g | Obsah ks |
|-----------|------------------|----------|--------------------|------------|----------|
| 15227-001 | firetiger        | 21.0     | 1/0                | 80.0       | 1        |
| 15227-002 | ayu              | 21.0     | 1/0                | 80.0       | 1        |
| 15227-003 | wakasagi         | 21.0     | 1/0                | 80.0       | 1        |
| 15227-004 | golden shiner    | 21.0     | 1/0                | 80.0       | 1        |
| 15227-005 | real mud roach   | 21.0     | 1/0                | 80.0       | 1        |
| 15227-006 | natural UV perch | 21.0     | 1/0                | 80.0       | 1        |
| 15227-007 | game changer     | 21.0     | 1/0                | 80.0       | 1        |
| 15227-008 | white ghost      | 21.0     | 1/0                | 80.0       | 1        |



ayu



wakasagi



golden shiner



red mud roach



natural UV perch



game changer



white ghost



firetiger



## PROREX URBAN SHRIMP

NEW

### GUMOVÁ NÁSTRAHA

Realistická imitace raka, resp. krevety – zejména na okouny a candáty. Extrémně měkká guma je opatřena příchutí krevety, a tak vyvolává agresivní záběry i během zastávek. Klepeta i nohy vibrují při pomalé rychlosti vedení. Se štěrbinou pro offsetový háček na zadní straně. Ideálně se hodí pro lov na drop-shot a také na montáže Cheburaska-rig, Free-rig a Carolina-rig. Neobsahuje ftaláty.

K dispozici jsou 2 velikosti a 4 barvy.

- Cílová ryba: okoun, candát



| Prod. č.  | Barva         | Délka cm | Hmotnost g | Obsah ks |
|-----------|---------------|----------|------------|----------|
| 15152-006 | pinky perch   | 6.0      | 2.0        | 8        |
| 15152-007 | pinky perch   | 7.2      | 2.8        | 8        |
| 15152-106 | summer craw   | 6.0      | 2.0        | 8        |
| 15152-107 | summer craw   | 7.2      | 2.8        | 8        |
| 15152-206 | sundown brown | 6.0      | 2.0        | 8        |
| 15152-207 | sundown brown | 7.2      | 2.8        | 8        |
| 15152-306 | orange peeler | 6.0      | 2.0        | 8        |
| 15152-307 | orange peeler | 7.2      | 2.8        | 8        |

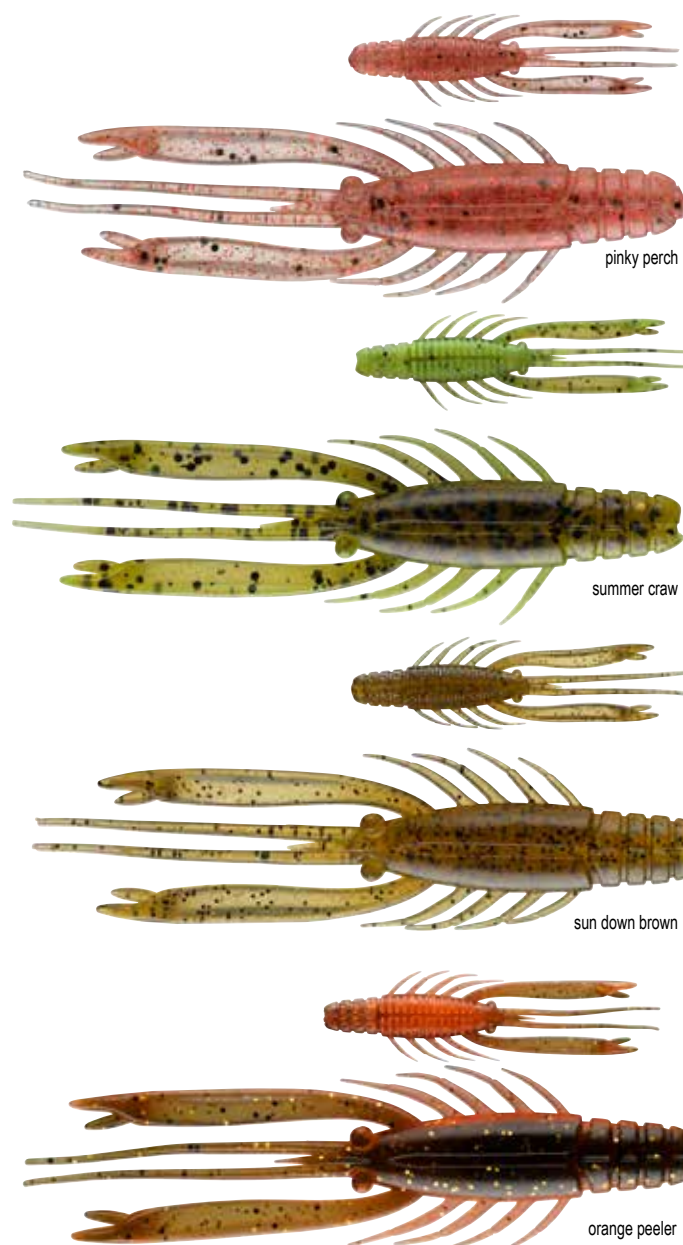

## PROREX SWIVELED HEAD ASSIST

NEW

### STINGER SYSTÉM

Krátký pomocný háček Swivel Assist s dělicím kroužkem byl zkonstruován jako trojháček a lze jej snadno přidat do očka jigové hlavičky – ideálně se hodí pro všechny šroubovací hlavičky, pro pelagické nástrahy apod. S extra ostrými háčky SaqSas. Obě lankové nožičky lze zapíchnout do nástrahy a všechny 3 hroty háčků jsou vždy plně přístupné.



| Prod. č.  | Velikost trojháčku | Doporučená délka nástrahy cm | Obsah ks |
|-----------|--------------------|------------------------------|----------|
| 15419-010 | 1/0                | 20-30                        | 2        |
| 15419-001 | 1                  | 20-25                        | 2        |
| 15419-002 | 2                  | 18-25                        | 2        |

## PROREX ASSIST STINGER

Systém Premium Assist z 25kg ocelového lanka. Díky silnému ocelovému lanku lze tyto systémy používat opakovaně, aniž by došlo k poškození lanka – po několika záběrech není nutná výměna. V závislosti na velikosti háčku, délce lanka a profilu nástrahy je systém vhodný pro nástrahy o délce cca 13cm – 30cm. Speciální objímka nad očkem lanka je konstruována tak, aby se s ní dalo snadno pohybovat, a tak ji lze upevnit na očko jigové hlavičky.

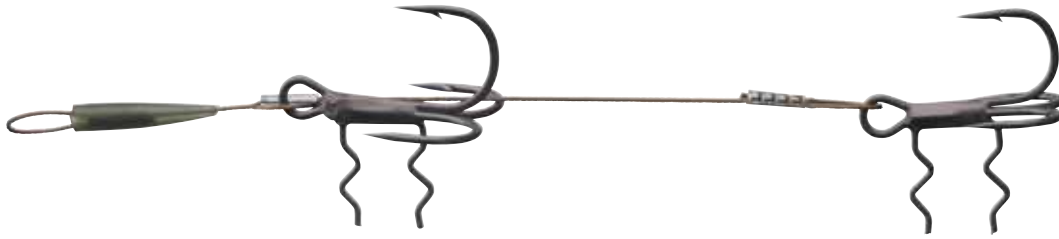

## PROREX DOUBLE STINGER

NEW

STINGER SYSTÉM



| Prod. č.  | Délka cm | Velikost | Velikost trojháčku | Nosnost kg | Obsah ks |
|-----------|----------|----------|--------------------|------------|----------|
| 15419-402 | 5.0      | M        | 2+2                | 25.0       | 1        |
| 15419-401 | 7.5      | L        | 1+2                | 25.0       | 1        |



## PROREX TAIL STINGER

NEW

STINGER SYSTÉM



| Prod. č.  | Délka cm | Velikost | Velikost trojháčku | Nosnost kg | Obsah ks |
|-----------|----------|----------|--------------------|------------|----------|
| 15419-201 | 7.0      | M        | 1                  | 25.0       | 2        |
| 15419-202 | 7.0      | M        | 2                  | 25.0       | 2        |
| 15419-101 | 10.0     | L        | 1                  | 25.0       | 2        |
| 15419-102 | 10.0     | L        | 2                  | 25.0       | 2        |

## PROREX HEAD & TAIL STINGER

NEW

STINGER SYSTÉM



| Prod. č.  | Délka cm | Velikost | Velikost trojháčku | Nosnost kg | Obsah ks |
|-----------|----------|----------|--------------------|------------|----------|
| 15419-310 | 3.5      | S        | 1/0                | 25.0       | 2        |
| 15419-301 | 3.5      | S        | 1                  | 25.0       | 2        |
| 15419-302 | 3.5      | S        | 2                  | 25.0       | 2        |

## PROREX ASSIST TREBLE HOOK SAQSAS

NEW

TROJHÁČEK

Speciální pomocný háček s hroty. Trn na nožičce se jednoduše zapíchne do gumové nástrahy bez poškození. Extra ostrý a s povrchovou úpravou SaqSas.



| Prod. č.  | Velikost háčku | Obsah ks |
|-----------|----------------|----------|
| 15415-010 | 1/0            | 5        |
| 15415-001 | 1              | 6        |
| 15415-002 | 2              | 6        |
| 15415-004 | 4              | 7        |

## PROREX SCREW-IN SHALLOW RIG

NEW

### STINGER SYSTÉM

Šroubovací systém z 80lbs ocelového lanka s extra silnými trojháčky. Připraven rovnou k rybolovu.

K dispozici ve 2 velikostech:  
M – pro nástrahy cca 18–25cm  
L – pro nástrahy cca 20–30cm

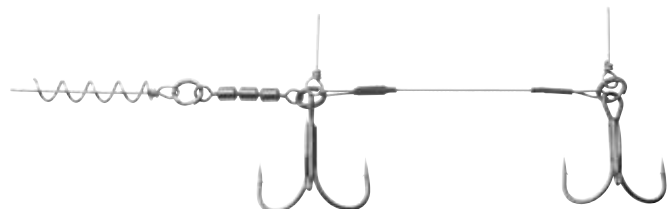

| Prod. č.  | Velikost trojháčku | Nosnost lb | Hmotnost g | Doporučená délka nástrahy cm | Obsah ks |
|-----------|--------------------|------------|------------|------------------------------|----------|
| 15419-720 | 2/0+1/0            | 70         | 10.0       | 18-25                        | 1        |
| 15419-730 | 3/0+2/0            | 70         | 8.0        | 20-30                        | 1        |

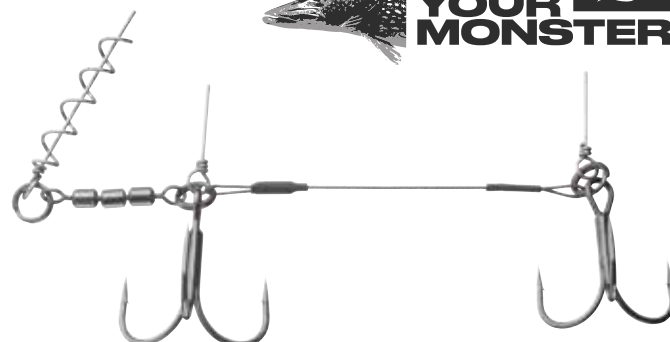

## PROREX SCREW-IN SWIVEL ASSIST STINGER

NEW

### STINGER SYSTÉM

Šroubovací systém s obratlíky a kroužky. Připraven k rybolovu a okamžitě použitelný. Trik systému spočívá v tom, že díky obratlíkům je pro rybu obtížnější zbavit se háčku během zdolávání. Navíc lze tento systém přesně přizpůsobit velikosti nástrahy přidáním nebo odebráním obratlíků, resp. dělicích kroužků. Hmotnost obratlíku navíc stabilizuje akci nástrahy. S extra silnými trojháčky.

K dispozici ve 2 velikostech:  
M – pro nástrahy cca 18–25cm  
L – pro nástrahy cca 20–30cm



| Prod. č.  | Velikost trojháčku | Nosnost lb | Hmotnost g | Doporučená délka nástrahy cm | Obsah ks |
|-----------|--------------------|------------|------------|------------------------------|----------|
| 15419-620 | 2/0+1/0            | 70         | 12.0       | 18-25                        | 1        |
| 15419-630 | 3/0+2/0            | 70         | 15.0       | 20-30                        | 1        |



## PROREX STINGER PINS

NEW

### JEHLA

Ideální pro výrobu ocelových lanek a pomocných systémů. Stinger Pins s extra malým očkem zajišťují těsný kontakt mezi lankem a umělou nástrahou.



| Prod. č.  | Délka mm | Obsah ks |
|-----------|----------|----------|
| 15415-025 | 25       | 10       |





## PROREX MICRO BLADED JIG

**NEW**

### VIB NÁSTRAHA

Klasická malá nástraha, která je díky své velikosti ideální pro lov okounů. Díky wolframové hlavičce o hmotnosti 8g má velmi stabilní chod i při rychlém navijení. Ideální pro použití s přívěsnými nástrahami o délce 7.5 - 10cm. S háčkem SaqSas a držákem nástrahy. Neobsahuje olovo.

- **Háček:** SaqSas jednoháček
- **Potápivost:** pomalu potápivá
- **Typ ponoru:** mělce potápivý
- **Rychlost:** pomalá a rychlá
- **Cílová ryba:** okoun, pstruh, tloušť

#### Další informace:

- Lze použít i s malou gumovou nástrahou nebo twisterem (není součástí balení)
- Vybavení:
- Bezolovnatý design

| Prod. č.  | Barva             | Velikost háčku | Hmotnost g | Obsah ks |
|-----------|-------------------|----------------|------------|----------|
| 15151-008 | blue smelt        | 1/0            | 8,0        | 1        |
| 15151-108 | whitefish         | 1/0            | 8,0        | 1        |
| 15151-208 | red sparkle devil | 1/0            | 8,0        | 1        |
| 15151-308 | yellow pearl      | 1/0            | 8,0        | 1        |
| 15151-408 | muddy orange      | 1/0            | 8,0        | 1        |
| 15151-508 | dirty roach       | 1/0            | 8,0        | 1        |
| 15151-608 | purple smelt      | 1/0            | 8,0        | 1        |
| 15151-708 | chartreuse        | 1/0            | 8,0        | 1        |
| 15151-808 | silver yellow     | 1/0            | 8,0        | 1        |



## PROREX SCREW-IN SYSTEM

S tímto šroubovacím systémem upravíte svou gumovou nástrahu přesně tak, jak se to zrovna nejlépe hodí při lovu v mělkých vodách. Nejdříve upevníte šroubek do hlavičky nástrahy a potom připojíte dvojitý systém trojháček za použití kroužku. Háčky mohou být upevněny do břicha nástrahy. Díky tomu dostanete nástrahový systém, který můžete pomalu prezentovat hned pod hladinou vody. Abyste jednoduše změnili potápivost nástrahy, stačí použít jiný Prorex Screw-In Weight Balancer. Snadno ho našroubujete do břicha nástrahy. Ideální způsob lovu po třetí sezóně, kdy štiky zůstávají převážně v mělkých vodách!

## PROREX SCREW-IN WEIGHT BALANCER

### ŠROUBOVICE | NA GUMOVÉ NÁSTRAHY

Zátěž, kterou lze jednoduše našroubovat do hlavy / břicha nástrahy. V závislosti na umístění a váze zátěže se mění jak vyvážení nástrahy tak její potápivá hloubka. Ideální v kombinaci se systémem Prorex Screw-In.



| Prod. č.  | Hmotnost g | Obsah ks |
|-----------|------------|----------|
| 15411-104 | 4,0        | 4        |
| 15411-106 | 6,0        | 4        |
| 15411-108 | 8,0        | 3        |
| 15411-110 | 10,0       | 3        |
| 15411-112 | 12,0       | 3        |

## PROREX SCREW-IN STINGER PIN

### JEHLA

Připínáčky slouží k upevnění lanka nebo stingeru do těla nástrahy. Malý protihrot zajišťuje, že vše zůstane na svém místě. Pro nástrahy v délce 12-40cm.



| Prod. č.  | Velikost | Doporučená délka nástrahy cm | Obsah ks |
|-----------|----------|------------------------------|----------|
| 15411-015 | M        | ≥ 40                         | 10       |

## PROREX SCREW-IN SCREW

### ŠROUBOVICE

Šroubovací spirála, která je základem pro Screw-In systém (2 velikosti). Spirála M / 3cm: vhodná pro plastové nástrahy 15-22cm  
Spirála L / 5cm: vhodná pro plastové nástrahy 23-30cm

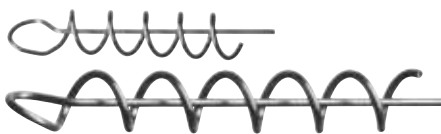

| Prod. č.  | Velikost | Velikost cm | Doporučená délka nástrahy cm | Obsah ks |
|-----------|----------|-------------|------------------------------|----------|
| 15411-000 | M        | 3,0         | 15-22                        | 8        |
| 15411-005 | L        | 5,0         | 23-30                        | 8        |

## PROREX SCREW-IN INSERT GLASS RATTLE

### ZÁSUVNÉ CHRASŤÍTKO

Tyto rolničky lze připevnit kamkoliv na tělo měkké gumové nástrahy. Malé ocelové kuličky ve skleněném obalu produkují lehe rachotící zvuk a tím v určitých situacích provokují reflexní výpad ryby.



| Prod. č.  | Velikost | Velikost mm | Obsah ks |
|-----------|----------|-------------|----------|
| 15411-203 | S        | 3           | 6        |
| 15411-205 | M        | 5           | 6        |
| 15411-207 | L        | 7           | 5        |



## PROREX FLEXI JIG-SYSTEM

Tento neobyčejně úspěšný systém byl speciálně navržen pro ultra lehký lov okounů a candátů.



### PROREX FLEXI JIG-SYSTEM TG HEAD

#### JIGOVÁ HLAVIČKA | S 3D OČIMA

Díky flexibilnímu upevnění háčku má použitá nástraha neporovnatelnou naklánějící se a kmitající akci, když se dostane na dno. Tento pohyb je velmi lákavý hlavně pro lovcí candáty a okouny. V závislosti na hmotnosti a velikosti tungstenové hlavičky se tento systém hodí pro nástrahy v délce 3-10cm. 3D očka dodávají jigové hlavičce velkou atraktivitu pro lovcí rybu.

Prorex TG Flex Jig Heads jsou vyrobené z čistého tungstenu, a tak jsou mnohem těžší, než běžné hlavičky vyrobené z olova. Díky tomu můžete rybařit mnohem rafinovaněji a snadněji, než s běžnou jigovou hlavičkou, protože zde je méně odporu při nahazování i prezentaci ve vodě. Hrozba uváznutí je redukována, zatímco citlivost je markantně zvýšena. Tyto malé hlavičky se skvěle hodí i pro lov pstruhů na rybnících a jezerech!



| Prod. č.  | Barva  | Hmotnost g | Obsah ks |
|-----------|--------|------------|----------|
| 15412-104 | copper | 4.0        | 5        |
| 15412-105 | copper | 5.0        | 4        |
| 15412-106 | copper | 6.0        | 3        |
| 15412-107 | copper | 7.0        | 3        |
| 15412-108 | copper | 8.0        | 3        |
| 15412-109 | copper | 9.0        | 2        |

| Prod. č.  | Barva       | Hmotnost g | Obsah ks |
|-----------|-------------|------------|----------|
| 15412-204 | fluo orange | 4.0        | 5        |
| 15412-205 | fluo orange | 5.0        | 4        |
| 15412-206 | fluo orange | 6.0        | 3        |
| 15412-207 | fluo orange | 7.0        | 3        |
| 15412-208 | fluo orange | 8.0        | 3        |
| 15412-209 | fluo orange | 9.0        | 2        |

| Prod. č.  | Barva     | Hmotnost g | Obsah ks |
|-----------|-----------|------------|----------|
| 15412-304 | fluo-pink | 4.0        | 5        |
| 15412-305 | fluo-pink | 5.0        | 4        |
| 15412-306 | fluo-pink | 6.0        | 3        |
| 15412-307 | fluo-pink | 7.0        | 3        |
| 15412-308 | fluo-pink | 8.0        | 3        |
| 15412-309 | fluo-pink | 9.0        | 2        |



### PROREX FLEXI JIG-SYSTEM FN HOOK

#### JEDNOHÁČEK

Tyto velmi kvalitní jednoháčky Prorex mají chemicky ostřenu špičku a hodí se pro použití v kombinaci s tungstenovými hlavičkami Prorex TG Flex Jig System. Extra velké oko dovoluje nástraze volný pohyb na tungstenové hlavičce. Díky tomuto očku háček snadno použijete i v kombinaci s kroužkem, nebo když chcete použít jednoháček na rotační třpytce.



| Prod. č.  | Barva | Velikost háčku | Obsah ks |
|-----------|-------|----------------|----------|
| 15412-001 | black | 1              | 6        |
| 15412-002 | black | 2              | 6        |
| 15412-004 | black | 4              | 6        |
| 15412-006 | black | 6              | 6        |

### PROREX FLEXI JIG-SYSTEM SET

#### KOMPLETNÍ SORTIMENT

Prorex Flexi Jig System obsahuje všechny komponenty pro okamžitý lov na flexi jigový systém při UL rybaření. Tři originální DAIWA gumové nástrahy, čtyři háčky a dvě tungstenové jigové hlavičky. Ideální pro okouny, candáty a tlouště.



| Prod. č.  | Obsah setu ks |
|-----------|---------------|
| 15412-000 | 3+4+2         |





## PROREX 7X7 OCELOVÉ LANKO

- Extrémně poddajné a flexibilní
- Hnědá kamuflážová barva
- Velmi vysoká nosnost



## PROREX SOFT TAIL CONNECTOR

KONEKTOR NA NÁSTRAHY

Perfektní pro připojení přívěsů k zadnímu očku jerků, woblerů atd.

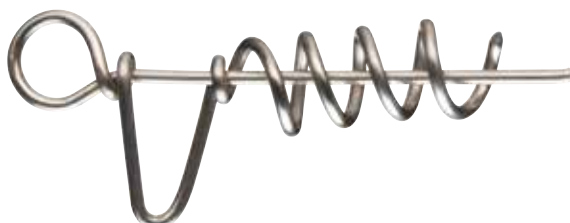

## PROREX 7X7 LANKO

5M CÍVKA | HNĚDÁ

| Prod. č.  | Délka m | Nosnost kg | Obsah ks |
|-----------|---------|------------|----------|
| 17925-505 | 5.0     | 5.0        | 1        |
| 17925-507 | 5.0     | 7.0        | 1        |
| 17925-510 | 5.0     | 10.0       | 1        |
| 17925-515 | 5.0     | 14.0       | 1        |
| 17925-518 | 5.0     | 18.0       | 1        |

Příklad montáže / wobler & kudrlinkový ocas

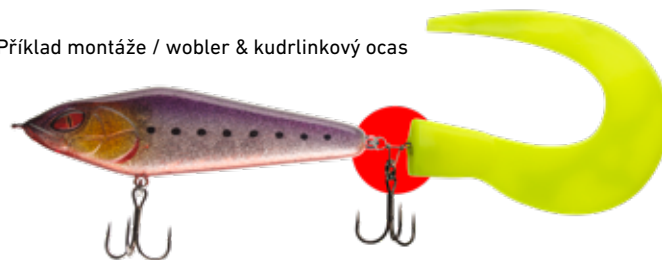

| Prod. č.  | Barva      | Délka cm | Ø mm | Hmotnost g | Obsah ks |
|-----------|------------|----------|------|------------|----------|
| 15219-000 | steel grey | 4.0      | 5.0  | 25.0       | 10       |

## PROREX TITANIUM OCELOVÉ LANKO

Titanový návazcový materiál odolává lámání, což je skvělá výhoda. Je také mnohem odolnější než běžné 1x7 nebo 7x7 ocelová lanka. Titanová lanka jsou navíc méně náchylná k zamotání během náhozů a při aktivním navijení! Ideální na twitching a jerkbaiting s woblery!

- Velmi flexibilní
- Pro aktivní prezentaci nástrahy

### PROREX TITANIUM LANKO

S OBRATLÍKEM A KARABINKOU

| Prod. č.  | Délka návazce cm | Nosnost kg | Obsah ks |
|-----------|------------------|------------|----------|
| 17925-712 | 20.0             | 12.0       | 2        |
| 17925-718 | 20.0             | 18.0       | 2        |
| 17925-725 | 20.0             | 25.0       | 2        |
| 17925-812 | 30.0             | 12.0       | 2        |
| 17925-818 | 30.0             | 18.0       | 2        |
| 17925-825 | 30.0             | 25.0       | 2        |

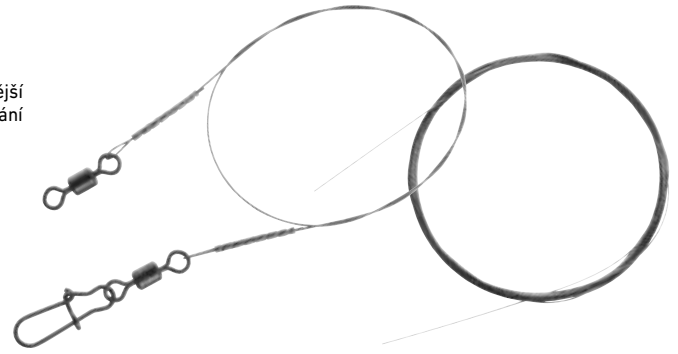

### PROREX TITANIUM LANKO

3M CÍVKA

| Prod. č.  | Délka m | Nosnost kg | Obsah ks |
|-----------|---------|------------|----------|
| 17925-912 | 3.0     | 12.0       | 1        |
| 17925-918 | 3.0     | 18.0       | 1        |
| 17925-925 | 3.0     | 25.0       | 1        |

## PROREX FLUOROCARBON LEADER

S OBRATLÍKEM A KARABINKOU

Silný fluorocarbonový návazec odolný proti odření. Vybavený extra silnými Prorex karabinkami a obratlíky, tento návazec je vhodný zejména pro použití v čistých vodách při použití větších nástrah. Vysoká lineární síla jednoduše odolá kousancům štiky.

| Prod. č.  | Délka návazce cm | Nosnost kg | Obsah ks |
|-----------|------------------|------------|----------|
| 17925-622 | 30.0             | 22.0       | 1        |
| 17925-631 | 30.0             | 31.0       | 1        |
| 17925-636 | 30.0             | 36.0       | 1        |



## PROREX SNAP

KARABINKA NA NÁSTRAHY

Prorex karabinky jsou vyrobené z extra tlusté a silné nerezavějící oceli a nabízí úžasnou lineární sílu. Tyto karabinky se neohnou ani pod velkou zátěží a nabízí optimální upevnění pro vaši nástrahu. Díky svému matnému černému povrchu jsou odlesky eliminovány a neohroží tak vyplašení ryb.



| Prod. č.  | Barva      | Velikost obratlíku | Nosnost kg | Obsah ks |
|-----------|------------|--------------------|------------|----------|
| 15408-000 | matt black | 16                 | 9.0        | 10       |
| 15408-001 | matt black | 12                 | 18.0       | 10       |
| 15408-002 | matt black | 6                  | 24.0       | 10       |
| 15408-004 | matt black | 4                  | 32.0       | 10       |

## PROREX SWIVEL

OBRATLÍK

Prorex obratlíky s karabinkou jsou vyrobeny z extra tlusté a silné nerezavějící oceli a nabízí úžasnou lineární sílu. Tyto karabinky se neohnou ani pod velkou zátěží a nabízí optimální upevnění pro vaši nástrahu. Díky svému matnému černému povrchu jsou odlesky eliminovány a neohroží tak vyplašení ryb.

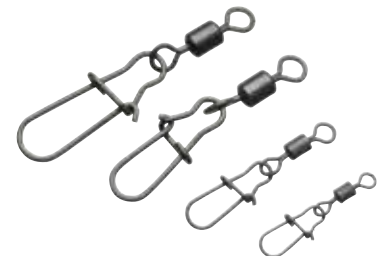

| Prod. č.  | Barva      | Velikost obratlíku | Nosnost kg | Obsah ks |
|-----------|------------|--------------------|------------|----------|
| 15408-100 | matt black | 16/8               | 9.0        | 10       |
| 15408-101 | matt black | 12/6               | 18.0       | 10       |
| 15408-102 | matt black | 6/2                | 24.0       | 10       |
| 15408-104 | matt black | 4/2                | 32.0       | 10       |



## PROREX SINGLE CRIMPS

### KRIMPOVACÍ PŘEVLEKY | JEDNODUCHÉ

Spíčkové, silné a přitom jemné trubičky pro navazování ocelových návazců, hard-mono návazců atd. Díky použití měkkého měděného materiálu se návazec při krimpování nepoškodí.



| Prod. č.  | Ø mm | Obsah ks |
|-----------|------|----------|
| 15408-200 | 0.84 | 50       |
| 15408-201 | 1.04 | 50       |
| 15408-202 | 1.40 | 50       |
| 15408-204 | 1.80 | 50       |

## PROREX DOUBLE CRIMPS

### KRIMPOVACÍ PŘEVLEKY | DVOJITÉ

Dvojitě krimpování je speciálně vhodné pro navazování tlustých ocelových drátů a hard-mono nebo fluorcarbonových návazců.



| Prod. č.  | Ø mm | Obsah ks |
|-----------|------|----------|
| 15408-300 | 1.00 | 30       |
| 15408-301 | 1.30 | 30       |
| 15408-302 | 1.90 | 30       |

## PROREX „FISH-LIP“ GRIP

### VYLOVOVACÍ KLEŠTĚ | S INTEGROVANOU VÁHOU



Vylovovací kleště Prorex jsou výbornou volbou na candáty, okouny i štiky. Jednoduše umístíte kleště na spodní čelist ryby, zavřete je a rybu vytáhnete ven z vody. Konce kleští jsou okrouhlé a speciálně tvarované tak, aby se zabránilo možnému poranění ryby při zvedání. Pružinová váha do maximální hmotnosti 13kg je zabudovaná přímo v kleštích. Díky hliníkové konstrukci jsou tyto vylovovací kleště velmi lehké a tak si je můžete vzít kdykoliv a kamkoliv s sebou.

| Prod. č.  | Délka cm | Obsah ks |
|-----------|----------|----------|
| 15409-020 | 29.0     | 1        |



## PROREX SIDE CUTTER

### BOČNÍ ŘEZAČKA

Spíčkové malé nůžky na stříhání ocelového lanka a silných vlasců. Teflonový povrch snižuje nebezpečí zrezavění.

Na konci obou úchytů jsou fosforeskující značky pro snadné nalezení nůžek ve tmě.

| Prod. č.  | Délka cm | Obsah ks |
|-----------|----------|----------|
| 15409-025 | 14.0     | 1        |



## PROREX CRIMPING PLIERS

Spíčkové krimpovací kleště se dvěma sekcemi pro dvě různé velikosti lisovacích spojů. Pět tlakových bodů na čelistích garantuje optimální krimpovací funkci a předchází poškození ocelového lanka.

Na konci obou úchytů jsou fosforeskující značky pro snadné nalezení nůžek ve tmě.

| Prod. č.  | Délka cm | Obsah ks |
|-----------|----------|----------|
| 15409-005 | 14.0     | 1        |





## PROREX „PISTOL“ DISGORGER

Vyrvhovací kleště jsou ideální pro uvolnění hluboce zaseknutých háčků a nástrah. Díky pečlivě zvolenému zahnutí čelistí lze háčky uvolnit bezpečně a jednoduše. Čelisti s drážkami optimálně uchytí i tenké a malé háčky a dobře se s nimi uvolňují. Teflonový povrch omezuje riziko zrezavění.

Na konci obou úchytů jsou fosforeskující značky pro snadné nalezení nůžek ve tmě.

| Prod. č.  | Délka cm | Obsah ks |
|-----------|----------|----------|
| 15409-000 | 24.0     | 1        |



## PROREX MULTIFUNCTION PLIERS

Prorex kleště na kroužky jsou ideální na otevírání kroužků o velikosti 5mm až 12mm. Navíc tyto kleště nabízí možnost stříhání ocelových lanek a monofilů pomocí řezací hrany, to je předurčuje být skvělým pomocníkem pro výrobu ocelových návazců. Čelisti jsou opatřeny extra tlakovými body jako u kripovacích kleští. Teflonový povrch omezuje riziko zrezavění.

Ergonomické, protiskuzové úchyty.

| Prod. č.  | Délka cm | Obsah ks |
|-----------|----------|----------|
| 15409-030 | 23.0     | 1        |



## KLEŠTĚ PROREX „LONGNOSE“

### ODSTRAŇOVAČ HÁČKŮ | ROVNÝ DESIGN

Extra dlouhé a odolné vyrvhovací kleště vyrobené z nerezavějící oceli. Ideální pro uvolnění hluboce zaseknutých háčků a nástrah. Teflonový povrch omezuje riziko zrezavění.

Ergonomické, protiskuzové úchyty.

| Prod. č.  | Délka cm | Obsah ks |
|-----------|----------|----------|
| 15409-010 | 28.0     | 1        |



## PROREX „LONGNOSE“ PLIERS

### ODSTRAŇOVAČ HÁČKŮ | ZAHNUTÝ DESIGN

Extra dlouhé a odolné kleště vyrobené z nerezavějící oceli se zahnutými čelistmi. Ideální pro uvolnění hluboce zaseknutých háčků a nástrah. Teflonový povrch omezuje riziko zrezavění.

Ergonomické, protiskuzové úchyty.

| Prod. č.  | Délka cm | Obsah ks |
|-----------|----------|----------|
| 15409-015 | 28.0     | 1        |



## PROREX UNHOOKING PLIERS

### ODSTRAŇOVAČ HÁČKŮ | ROVNÝ DESIGN

Špičkové odháčkovací kleště pro uvolňování háčků. Díky speciálnímu fixačnímu mechanismu lze uchytit i hluboko zaseklé háčky, lehce je popotáhnout do stran a tak je uvolnit.

| Prod. č.  | Délka cm | Verze | Obsah ks |
|-----------|----------|-------|----------|
| 15409-035 | 20.0     | rovné | 1        |

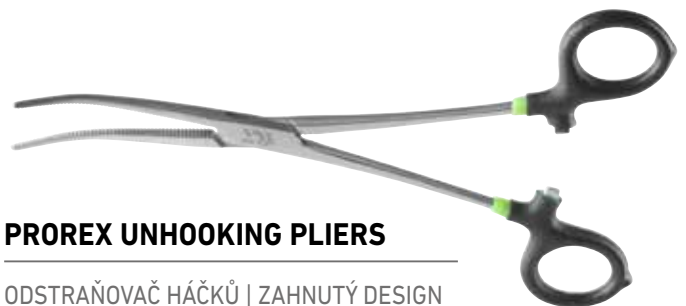

## PROREX UNHOOKING PLIERS

### ODSTRAŇOVAČ HÁČKŮ | ZAHNUTÝ DESIGN

Špičkové odháčkovací kleště pro uvolňování háčků. Díky speciálnímu mechanismu lze odstranit i hluboko zaseklé háčky, protože s kleštěmi lze manipulovat do stran.

| Prod. č.  | Délka cm | Verze   | Obsah ks |
|-----------|----------|---------|----------|
| 15409-040 | 20.0     | zahnuté | 1        |

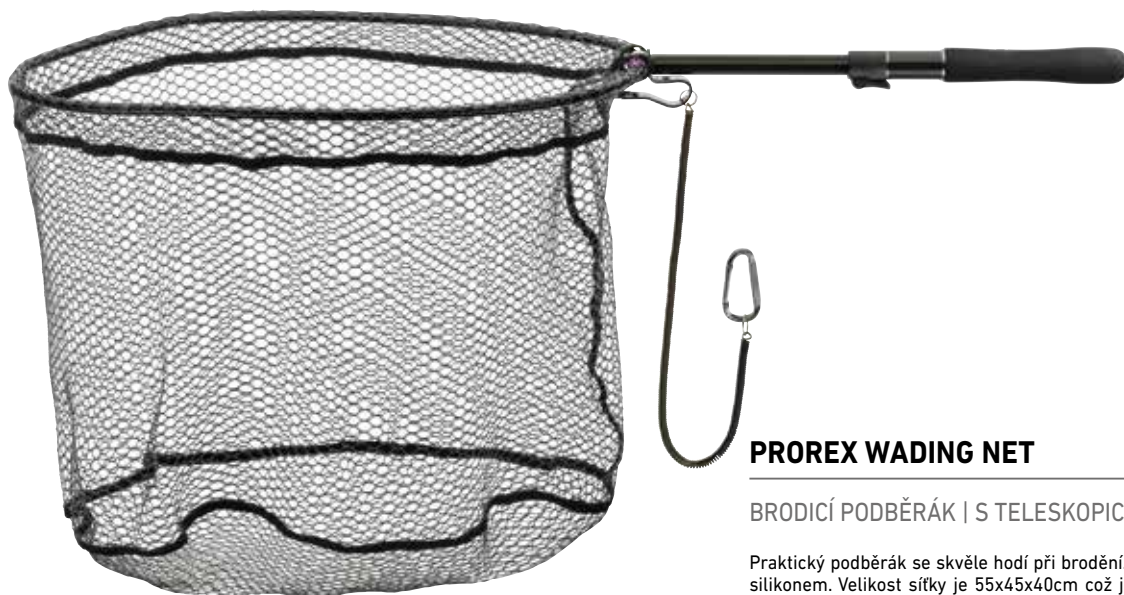

## PROREX WADING NET

### BRODICÍ PODBĚRÁK | S TELESKOPICKOU RUKOJETÍ

Praktický podběrák se skvěle hodí při brodění. Má lehkou a jemnou sítku potaženou silikonem. Velikost sítky je 55x45x40cm což je víc než dostatečné i pro větší ryby. Extrémně jemný silikonový povrch chrání rybí tělo před poškozením, neabsorbuje žádné pachy a materiál je velice snadný na údržbu. Podběrák se silikonovou sítkou je mnohem lehčí, než běžné podběráky s pogumovaným povrchem.

Podběrák Prorex vás přesvědčí mnoha důmyslnými detaily. Například díky speciálnímu úchytu na rukojeti podběráku ho snadno připevníte k pásku u broďáků, nebo třeba na záda vaší vesty. Podběrák vás tak neobtěžuje při nahazování, nebo při pohybu ve vodě. Díky elastickému fixačnímu pásku a karabince jednoduše zabrání ztráty podběráku při brodění.

Rukojet podběráku je teleskopická a dá se prodloužit - ideální pokud chytáte s o něco delším prutem na mořské pstruhy.



| Prod. č.  | Délka cm | Délka rukojeti cm | Transportní délka cm | Velikost cm | Hloubka sítky cm |
|-----------|----------|-------------------|----------------------|-------------|------------------|
| 15809-745 | 98       | Tele 25-43        | 82                   | 55x45       | 40               |



## PROREX LANDING NET

### PODBĚRÁK | S TELESKOPICKOU RUKOJETÍ

Tento podběrák nabízí optimální ochranu ryby. Materiál sítky je složen z jemného elastického gumového materiálu, který rybu ochrání před poškozením a zraněním a stejně tak předchází zamotání hrotu háčku do sítky. Pogumovaný materiál sítky absorbuje všechnu vlhkost a lze jej snadno vyčistit.

Rukojet lze vysunout a zasunout bez námahy i během boje s rybou a zajistit si tak bezpečné vytažení úlovku.



| Prod. č.  | Délka cm | Délka rukojeti cm | Transportní délka cm | Velikost cm | Hloubka sítky cm |
|-----------|----------|-------------------|----------------------|-------------|------------------|
| 15809-775 | 137      | Tele 60-73        | 72                   | 70x50       | 30               |

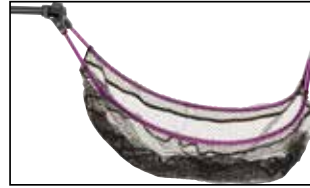
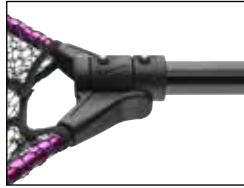

## PROREX FOLDING BOAT NET

### PODBĚRÁK DO LODĚ | TELESKOPICKÝ | SE SKLÁDACÍ HLAVOU

Prémiový, vysoce kvalitní podběrák pro použití z lodí se snadno skládá, a ulehčuje vám tak jeho transport. Velmi vhodný v situacích, kdy podběrák na lodi nemůže zůstat a musíte ho vždy převážet. Hliníková, teleskopická rukojeť je navržena tak, aby se neprotáčela, a je z pevnějšího materiálu, než obvykle, což garantuje pevnost a robustnost. Na rukojeti najdete 70cm dlouhý metr, který vám urychlí změření zdlouhé ryby. Hluboká síťka podběráku je potažena speciálním silikonovým povrchem, který je viditelně jemnější a lehčí, než běžné pogumované podběráky. Speciální povrch chrání rybu před poškozením, zabraňuje zamotání háčku a celková váha podběráku je mnohem nižší, než bývá zvykem. EVA rukojeť má na konci smyčku, pro zvýšení bezpečnosti.



| Prod. č.  | Délka cm | Délka rukojeti cm | Transportní délka cm | Velikost cm | Hloubka sítě cm | Díly |
|-----------|----------|-------------------|----------------------|-------------|-----------------|------|
| 15809-570 | 230      | Tele 100-160      | 110                  | 70x60       | 55              | 2    |
| 15809-580 | 240      | Tele 100-160      | 110                  | 80x70       | 60              | 2    |

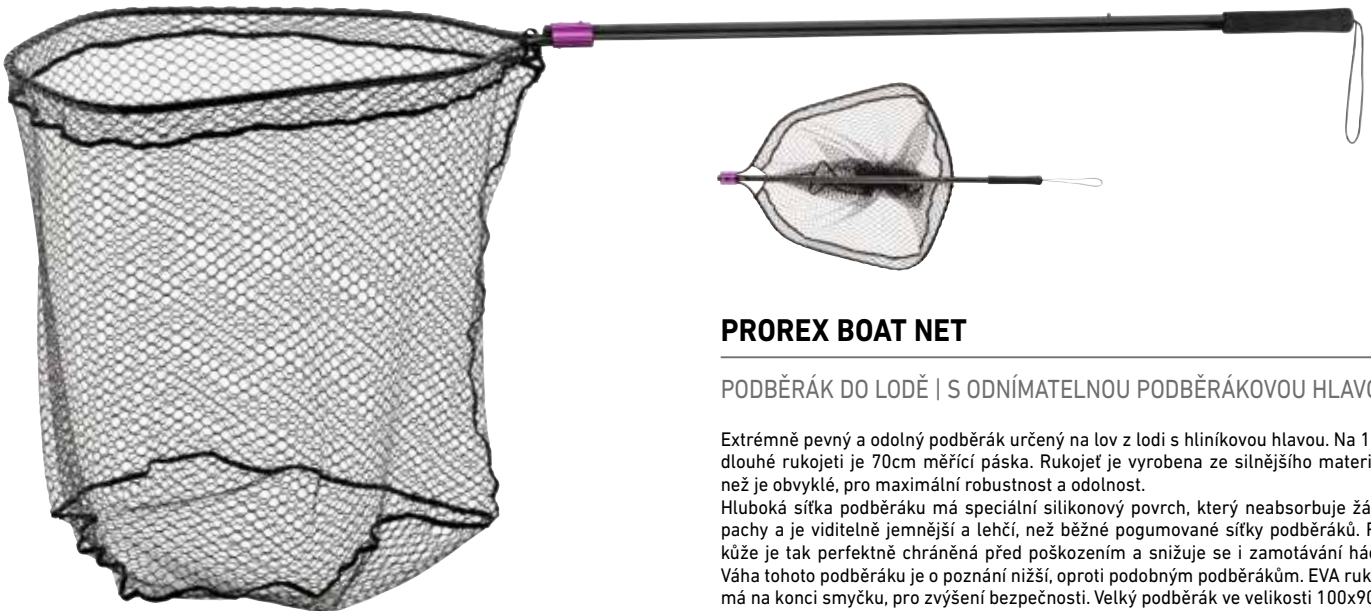

## PROREX BOAT NET

### PODBĚRÁK DO LODĚ | S ODNÍMATELNOU PODBĚRÁKOVOU HLAVOU

Extrémně pevný a odolný podběrák určený na lov z lodí s hliníkovou hlavou. Na 1.2m dlouhé rukojeti je 70cm měřicí páska. Rukojeť je vyrobena ze silnějšího materiálu, než je obvyklé, pro maximální robustnost a odolnost.

Hluboká síťka podběráku má speciální silikonový povrch, který neabsorbuje žádné pachy a je viditelně jemnější a lehčí, než běžné pogumované sítky podběráků. Rybí kůže je tak perfektně chráněná před poškozením a snižuje se i zamotávání háčků. Váha tohoto podběráku je o poznání nižší, oproti podobným podběrákům. EVA rukojeť má na konci smyčku, pro zvýšení bezpečnosti. Velký podběrák ve velikosti 100x90cm se skvěle hodí také při trolování na lososy!



| Prod. č.  | Délka cm | Transportní délka cm | Velikost cm | Hloubka sítě cm |
|-----------|----------|----------------------|-------------|-----------------|
| 15809-680 | 220      | 120                  | 80x70       | 70              |
| 15809-610 | 200      | 120                  | 100x90      | 70              |





## PROREX D-BOX TACKLE BAG

NEW

### TAŠKA NA NÁSTRAHY / PŘÍSLUŠENSTVÍ | VEL. L

Do této moderní tašky můžete uložit téměř všechny své nástrahy a další náčiní, které potřebujete k rybaření. Vodoodpudivý materiál je velmi odolný a lze jej snadno čistit. Pogumované dno zabraňuje vniknutí vody.

Spodní přihrádka je vybavena 4 velkými D-boxy DAIWA a nabízí dostatek prostoru pro velké krabičky nebo navijáky, cívky, potraviny, nápoje, oblečení do deště atd. Do přední kapsy můžete uložit dlouhé kleště, dokumenty a další příslušenství. Další 4 boční kapsy nabízejí prostor pro malé krabičky, pouzdra apod.

Zip je vyroben z ABS materiálu a je mimořádně odolný a nekoroduje.

Vybavení:

- 2x D-Box LR #18312-005
- 1x D-Box LD #18312-010
- 1x D-Box LS #18312-000

Materiál: Taška polyester; Dno PVC

| Prod. č.  | Velikost | Velikost cm |
|-----------|----------|-------------|
| 15808-050 | L        | 45x42x25    |



## PROREX D-BOX TACKLE BAG

NEW

### TAŠKA NA NÁSTRAHY / PŘÍSLUŠENSTVÍ | VEL. M

Malá kompaktní taška včetně 3 krabiček DAIWA D-boxes střední velikosti. Ideální pro krátké rybářské výpravy, kdy není potřeba tolik náčiní, nebo pro více drobného vybavení a nástrah. D-boxy lze v tašce uložit horizontálně nebo vertikálně. V případě potřeby lze do hlavní přihrádky uložit další 2-3 krabičky. Ve vnitřní části víka najdete velkou kapsu na doklady, klíče apod. Velká přední kapsa se dokonale hodí pro menší krabičky DAIWA D-boxes. Dvě extra velké boční kapsy nabízejí prostor pro mnoho drobného příslušenství apod. Vodoodpudivý materiál je velmi odolný a lze jej snadno vyčistit. Pogumované dno zabraňuje vniknutí vody. Zípy jsou vyrobeny z ABS materiálu a jsou mimořádně odolné a nekorodují.

Vybavení:

- 1x D-Box MS #18311-000
- 1x D-Box MD #18311-010
- 1x D-Box MR #18311-005

Materiál: Taška polyester; Dno PVC



| Prod. č.  | Velikost | Velikost cm |
|-----------|----------|-------------|
| 15808-020 | M        | 40x25x22    |

## PROREX SOFTBAIT BINDER

NEW

### TAŠKA NA NÁSTRAHY / PŘÍSLUŠENSTVÍ

Tento malý „prostorový zázrak“ pojme až 12 různých zipových sáčků na umělé nástrahy. Ideálně se hodí, když mají aromatizované nástrahy zůstat uvnitř sáčku. Tento organizér řeší problém běžných zipových sáčků, které se nevejdou do platových krabiček, a ukládá je tak, aby byly připraveny na jakoukoli cílovou rybu nebo rybolovnou techniku.

Organizér lze připevnit k jiným taškám na nástrahy pomocí karabinky a poutka a přesně pasuje do přední kapsy tašek Prorex Tackle Bags velikosti M. Vodoodpudivý materiál je extrémně odolný a nekoroduje.

Materiál: polyester



| Prod. č.  | Velikost cm |
|-----------|-------------|
| 15809-520 | 25x17       |





## PROREX TACKLE CONTAINER

TAŠKA NA NÁSTRAHY / PŘÍSLUŠENSTVÍ | VEL. XL

Tento velmi robustní, ale lehký obal na příslušenství, je vyrobený z tvrdého materiálu EVA a nabízí dostatek místa pro velké krabičky na nástrahy, příslušenství, oblečení, boty atd. Navíc má tento obal na příslušenství očka u horního okraje, kde můžete zavěsit až 16 nástrah. A tak už se nestane, že byste měli nástrahy poházené všude možně, když je potřebujete rychle vyměnit, nebo se chcete přesunout na jiné místo. Extra silný zip s XL zuby má velmi dlouhou životnost. Díky pevnému obalu je taška perfektně chráněna proti poškození zvenčí. Navíc je taška absolutně voděodolná – vaše vybavení je dokonale chráněno proti dešti i sprškám vody.

Široký ramenní popruh poskytuje dostatek pohodlí pro přenášení a je nastavitelný.

Materiál: Taška EVA

Dodáváno bez obsahu



| Prod. č.  | Velikost | Velikost cm |
|-----------|----------|-------------|
| 15809-500 | XL       | 46x35x30    |



## PROREX LURE STORAGE BAG

TAŠKA NA NÁSTRAHY | VEL. XL

Tato prémiová taška na nástrahy je vyrobená z pevného a robustního materiálu EVA a poskytuje dostatek prostoru i pro XL nástrahy, příslušenství a kleště. Horní část tašky může být kompletně odepnuta a do hlavní části umístíte jeden velký XL box na nástrahy spolu s menším příslušenstvím. Horní část je vybavena silným EVA panelem a můžete na ni připíchnout až 16 kompletně osazených nástrah, do 28cm. A tak máte stále vše připravené po ruce k rychlému použití. Tento díl má dva popruhy se suchým zipem na konci, a snadno ho tak připevníte k zábradlí na lodi – oblíbené nástrahy tak máte stále bezpečně po ruce. Síťovinová kapsa na víku nabízí dostatek prostoru pro uložení dokumentů, klíčů a jiných nezbytností. Díky absolutně voděodolnému materiálu je taška chráněna před deštěm i sprškami vody.

Široký ramenní popruh vám nabízí velký komfort při přenášení.

Materiál: Taška EVA



Dodáváno bez obsahu

| Prod. č.  | Velikost | Velikost cm |
|-----------|----------|-------------|
| 15809-505 | XL       | 46x30x15.5  |





## PROREX ROVING BAG

### PEVNÁ TAŠKA PŘES RAMENO

Tato velice robustní taška přes rameno má pevnou vnější schránku a bezpečet vynikajících vlastností, které při rybářské vycházce využijete.

Taška Prorex Roving je navržena tak, aby vás neomezovala v pohybu. Pokud potřebujete něco vytáhnout, tašku přetočíte a otevřete přihrádku, kterou zrovna potřebujete – není nutné tašku pokládat na zem. Taška má dvě hlavní přihrádky, které slouží k umístění nástrah a příslušenství. Jedna hlavní přihrádka je vybavena destičkou z materiálu EVA, na kterou můžete připíchnout plandavky, woblery i gumové nástrahy – vše je připraveno k rychlému použití. Druhá hlavní přihrádka je vybavena krabičkou na nástrahy s různě velkými přepážkami. Krabička je připevněna k tašce suchým zipem, což předchází nechtěným ztrátám. Ramenní popruh je vybaven velkou, předimenzovanou kapsou, do které můžete dát dokumenty. Také má kapsičku na mobil, která je na suchý zip a další velkou kapsu na klíče a různé drobnosti.

S taškou přes rameno Prorex Roving získáváte absolutní zázrak, který se skvěle hodí na street fishing, stejně tak ho využijete i při brodění.

Tvrdý obal, v designu splétaného karbonu, poskytuje perfektní ochranu před poškozením.

Vypolstrovaný ramenní popruh zajišťuje optimální komfort, i pokud je taška plně naložená a těžká.

Materiál: Taška polypropylen; Transportní poutko polyuretan



Dodáváno bez obsahu

| Prod. č.  | Velikost cm |
|-----------|-------------|
| 15809-510 | 32x23x9.5   |



## PROREX ROVING RUCKSACK

### BATOH NA NÁSTRAHY / PŘÍSLUŠENSTVÍ

Lehký, ale odolný batoh se 4 velkými boxy v hlavním prostoru a 2 malými boxy na stranách. Díky speciální konstrukci hlavní přihrádky je možné jednotlivé boxy vytáhnout, aniž by došlo k sesunutí ostatních. Přepážky jsou fixovány pomocí suchého zipu a dají se snadno odstranit, což umožňuje použití i větších boxů. Ve velké horní přihrádce je možné uschovat mnoho příslušenství, jako jsou peán, kleště, naviják atd. Na přední straně se nachází praktická pevná kapsa, která pojme a dokonale ochrání sluneční (polarizační) brýle. Zadní část je bohatě polstrovaná pro pohodlné nošení batohu na delší vzdálenosti i při plném naložení. Spodní část je pogumovaná a vybavená protisklznými ploškami pro zabránění nežádoucího posunu nebo vniknutí vody.

Materiál: Taška polyester



| Prod. č.  | Velikost cm |
|-----------|-------------|
| 15810-900 | 40x25x45    |



## PROREX SHOULDER BAG

### TAŠKA NA PŘÍSLUŠENSTVÍ

Tato velká taška přes rameno nabízí dostatek prostoru pro spoustu drobností a příslušenství, pro doklady a další nezbytné vybavení. Dva velké boxy na nástrahy o rozměrech 36x22.5x5.5cm jsou součástí tašky a hodí se pro uskladnění gumových nástrah. Obě přední kapsy nabízí další místo pro bezpečný transport malých krabiček na nástrahy a příslušenství, či jigových hlaviček. Veškerý vnější materiál je voděodolný a zvládne i kratší déšť, aniž by taška navlhla. Pogumované dno tašky zabraňuje proniknutí vlhkosti.

Vypolstrovaný ramenní popruh zajišťuje optimální komfort, i pokud je taška plně naložená a těžká.

Materiál: Vnější materiál polyuretan, PVC potah; Vnitřní materiál polyester

| Prod. č.  | Velikost cm |
|-----------|-------------|
| 15809-400 | 39x25x26    |



## PROREX LURE BAG

### TAŠKA NA NÁSTRAHY | VEL. M

Tato přívlačová taška nabízí dostatek prostoru pro uskladnění nástrah a příslušenství. Taška je dodávána se třemi velkými krabičkami na nástrahy o rozměrech 36x33.5x5.5cm. Obě přední kapsy nabízí další úložný prostor pro přepravu menších krabiček na nástrahy, jigových hlaviček a jiného příslušenství. Veškerý vnější materiál je voděodolný a zvládne i kratší déšť, aniž by taška navlhla. Pogumované dno tašky zabraňuje proniknutí vlhkosti.

Vypolstrovaný ramenní popruh zajišťuje optimální komfort, i pokud je taška plně naložená a těžká.

Materiál: Vnější materiál polyuretan, PVC potah; Vnitřní materiál polyester

| Prod. č.  | Velikost | Velikost cm |
|-----------|----------|-------------|
| 15809-410 | M        | 38x25x24    |

### TOPLoader



## PROREX LURE BAG

### TAŠKA NA NÁSTRAHY | TOPLOADER | VEL. XL

Tato opravdu velká taška poskytuje obrovský prostor pro uskladnění nástrah a rybářského příslušenství.

Taška je dodávána včetně dvou velkých boxů na nástrahy v rozměrech 36x22.5x5.5cm. Do vysokého boxu můžete pohodlně uskladnit i hodně velké gumové nástrahy, které se většinou nevejdou do obyčejných plochých krabiček. Obě přední i boční kapsy tašky poskytují další místo pro uskladnění menších krabiček na nástrahy, příslušenství či jigových hlaviček nebo jiných nezbytností. Velká hlavní kapsa nad boxy s nástrahami nabízí další prostor k uložení velkých věcí a může být rozdělena v různé velké přihrádky díky rozdělovačům. Veškerý vnější materiál je voděodolný a zvládne i kratší déšť, aniž by taška navlhla. Pogumované dno tašky zabraňuje proniknutí vlhkosti.

Vypolstrovaný ramenní popruh zajišťuje optimální komfort, i pokud je taška plně naložená a těžká.

Materiál: Vnější materiál polyuretan, PVC potah; Vnitřní materiál polyester

| Prod. č.  | Velikost | Velikost cm |
|-----------|----------|-------------|
| 15809-420 | XL       | 46x34x27    |

TOPLoader

## PROREX LURE BAG

TAŠKA NA NÁSTRAHY | TOPLOADER | VEL. XXL



Skvělá výbava pro rybolov z lodí! Pokud chodíte lovit velké ryby s velkými nástrahami, jako jsou woblerly a gumy, bude se vám hodit taška na nástrahy Prorex XXL, která poskytuje dostatek úložného prostoru i pro nástrahy velikosti XL. Taška je dodávána se 3 velkými krabičkami ve velikosti 36x22.5x8.5cm, což je ideální pro velké woblerly i gumové nástrahy, které se do běžných krabiček nevejdou. Velká přední kapsa a obě boční kapsy poskytují dostatek prostoru také na menší krabičky či příslušenství. Velká hlavní část nad krabičkami s nástrahami nabízí dostatek prostoru pro uskladnění větších věcí a dá se rozdělit na menší přihrádky díky praktickým rozdělovačům. Veškerý vnější materiál je voděodolný a zvládne i kratší déšť, aniž by taška navlhla.

Vypolstrovaný ramenní popruh zajišťuje optimální komfort, i pokud je taška plně naložená a těžká.

Materiál: Vnější materiál polyuretan, PVC potah; Vnitřní materiál polyester

| Prod. č.  | Velikost | Velikost cm |
|-----------|----------|-------------|
| 15809-425 | XXL      | 46x35x33    |

## PROREX TACKLE BAG

Taška na příslušenství z řady DAIWA Prorex vám nabídne dostatek místa pro uskladnění nástrah i různých drobností. Skvělý poměr cena/výkon.

Dno je pogumované, aby do tašky nemohla odspodu vniknout vlhkost. Protiskluzové podložky zabraňují pohybu na vlhkém povrchu – ideální do lodě.

Polstrovaný ramenní popruh zajišťuje pohodlné přenášení.



## PROREX TACKLE BAG

TAŠKA NA NÁSTRAHY | VEL. L

Taška na příslušenství z řady DAIWA Prorex vám nabídne dostatek místa pro uskladnění nástrah i různých drobností. Skvělý poměr cena/výkon. Velká hlavní část pojme 3 velké boxy na nástrahy, do kterých můžete umístit gumové nástrahy, woblerly i jigové hlavičky. V jedné ze dvou prostorných kapes na přední straně je umístěný i malý box, do kterého si můžete uložit různé drobnosti – obratlíky i karabinky. Obě boční kapsy nabízejí prostor pro uložení dalšího vybavení, dokladů a jiných nezbytností.

Materiál: Vnější materiál nylon; Vnitřní materiál polyester

| Prod. č.  | Velikost | Velikost cm |
|-----------|----------|-------------|
| 15810-500 | L        | 38x18x24    |



## PROREX TACKLE BAG

TAŠKA NA NÁSTRAHY | VEL. M

Hlavní část pojme 2 velké boxy na nástrahy, do kterých můžete umístit gumové nástrahy, woblerly i jigové hlavičky. Velká přední kapsa i obě boční kapsy nabízejí dostatek místa pro uložení drobného příslušenství i telefonu.

Materiál: Vnější materiál nylon; Vnitřní materiál polyester

| Prod. č.  | Velikost | Velikost cm |
|-----------|----------|-------------|
| 15810-600 | M        | 38x14x24    |





## PROREX 1 ROD BAG

### POUZDRO NA PRUTY | NA 1 SESTAVENÝ PRUT

Silně polstrované pouzdro na jeden sestavený prut. Spodní část je pogumovaná pro zamezení vniknutí vody nebo vlhkosti.

S polstrovaným ramenním popruhem a transportními poutky.

Materiál: Taška polyester

| Prod. č.  | Délka cm | Verze                  |
|-----------|----------|------------------------|
| 15812-240 | 128      | Na jeden prut do 2.40m |
| 15812-270 | 145      | Na jeden prut do 2.70m |
| 15812-300 | 157      | Na jeden prut do 3.00m |



## PROREX 2 ROD BAG

### POUZDRO NA PRUTY | NA 2 SESTAVENÉ PRUTY

Silně polstrované pouzdro na dva sestavené pruty. Bohaté polstrování zajišťuje optimální ochranu prutů a navijáků.

Spodní část je pogumovaná pro zamezení vniknutí vody nebo vlhkosti. S polstrovaným ramenním popruhem a transportními poutky.

Materiál: Taška polyester

| Prod. č.  | Délka cm | Verze                 |
|-----------|----------|-----------------------|
| 15813-240 | 128      | Na dva pruty do 2.40m |
| 15813-270 | 145      | Na dva pruty do 2.70m |
| 15813-300 | 157      | Na dva pruty do 3.00m |



## PROREX 1 ROD BAG

### NEOPRENOVÝ OBAL NA PRUTY | NA 1 SESTAVENÝ PRUT

Tento cenově dostupný neoprenový obal zajišťuje optimální ochranu při transportu. Prut můžete přepravovat i s přípevněným navijákem. Oblast pro cívku navijáku je vyrobená ze síťoviny, aby mohl naviják dobře oschnout a nerezivěl, pokud chcete prut v obalu déle skladovat.

Materiál: Taška 90% neopren, 10% nylon; Síť polyester

| Prod. č.  | Velikost cm | Verze                  |
|-----------|-------------|------------------------|
| 15810-210 | 115x8       | Na jeden prut do 2.10m |
| 15810-240 | 127x8       | Na jeden prut do 2.40m |
| 15810-270 | 154x8       | Na jeden prut do 2.70m |



## PROREX CONVERTER STALKER ROD & HIP BAG

### SPECIÁLNÍ POUZDRO NA PRUTY | NA 1 SESTAVENÝ PRUT

S tímto transformačním zázrakem můžete jednoduše přeměnit pouzdro na pruty na tašku kolem pasu. Ideální, pokud potřebujete ujit velkou vzdálenost při přivlači jen s menším množstvím vybavení. Obě kapsy o rozměrech 20x16cm mohou pojmut boxy na nástrahy o velikosti až 19.5x15.5cm. Přídavná kapsa vepředu s rozměry 12x16cm se perfektně hodí na doklady, klíče atd. Na přední části můžete také najít držák peanu nebo kleští a držák na lahev, které lze připevnit karabinou. Dvě velké přídavné karabiny na stranách nabízejí možnost připevnit další příslušenství. Taška kolem pasu se dá rychle a snadno nastavit na tělo pomocí suchého zipu a je velmi pohodlná na nošení.

Materiál: Taška polyester

| Prod. č.  | Délka cm | Verze                  |
|-----------|----------|------------------------|
| 15814-240 | 128      | Na jeden prut do 2.40m |
| 15814-270 | 145      | Na jeden prut do 2.70m |
| 15814-300 | 157      | Na jeden prut do 3.00m |



## PROREX CAP

### ČEPICE | ŠEDÁ

Klasická kšiltovka s Prorex designem.

Materiál: 80% bavlna, 20% polyester

| Prod. č.  | Barva | Velikost |
|-----------|-------|----------|
| 18205-506 | šedá  | unisize  |



## PROREX HOODIE

### MIKINA | ČERNÁ

Stylová, velmi silná a pohodlná mikina s dvěma postranními kapsami s Prorex potiskem na přední straně a na zádech.

Materiál: 80% bavlna, 20% polyester

| Prod. č.  | Barva | Velikost |
|-----------|-------|----------|
| 18205-520 | black | M        |
| 18205-530 | black | L        |
| 18205-540 | black | XL       |
| 18205-550 | black | 2XL      |



# N'ZON PROGRAM 2024









**n'ZON**

**HIT YOUR TARGET**



Lov na feeder se stává stále více oblíbenou metodou. Čím dál víc rybářů objevuje krásu této techniky a jejich variabilních stylů. DAIWA je po mnoho let známá jako významný inovátor na poli přelomových technologií a prémiového rybářského vybavení. Nová řada N'Zon spojuje to nejlepší ze světa technologií, jako je například LT konstrukce navijáků, klip vlasce pro kontrolu vzdálenosti, HVF Nanoplus karbon, a k tomu i vědomosti a znalosti našich zkušených produktových designérů z Evropy.

Naším cílem je vytvořit produkty pro úspěšný lov, který vás bude bavit, a také si chceme být jistí, že naplníte svá rybářská přání – N'Zon – trefte svůj cíl.





KOMPAKTNÍ  
PEVNÝ  
LEHKÝ  
ROBUSTNÍ





## 19 N'ZON PLUS LT

### FEEDEROVÝ NAVIJÁK

QD

LT LIGHT TOUGH

TOUGH DIGIGEAR

CROSS WRAP

Vyvinut pro náročné požadavky feederového rybolovu. Kompaktní, silný, lehký a robustní současně.

Nová série navijáků N'Zon Plus je založená na LT konceptu a nabídne vám vše, co očekáváte od spolehlivých, prvotřídních navijáků na těžký feeder. Převody Tough Digigear mají ohromnou sílu při navijení a hedvábně hladký chod. Hliníkové tělo navijáku je odolné proti kroucení a bezpečně chrání převody. Polo-mělká cívka ABS pro daleké náhozy je vyrobená z hliníku a má velkou kapacitu vlasce pro potřeby lovu na feeder - značně zlepšuje nahazovací vlastnosti, a to díky novému designu hrany cívky. Brzdový systém QD umožňuje okamžité přizpůsobení se kritickým rybolovným situacím. S N'Zon Plus LT dostáváte silný naviják pro permanentně nekompromisní rybolov na feeder a match.



- LT (Light & Tough)
- Hliníkové tělo navijáku
- 4 kuličková ložiska
- AIR ROTOR®
- TOUGH DIGIGEAR®
- Infinite Anti-Reverse®
- Systém rychlobrzdy QD®
- Křížové navijení vlasce Cross Wrap®
- Tichý Oscillation® system
- ABS® hliníková cívka na dlouhé hody
- Náhradní hliníková cívka
- Klip na vlasec Distance Control
- AIR BAIL®
- Rolnička Twist Buster® II
- Rychlosklpná rukojeť
- Měkká koncovka klíčkyb

| Prod. č.  | Velikost | BB celkem | Návin m/mm | Poměr | Návin cm | Brzda kg | Hmotnost g |
|-----------|----------|-----------|------------|-------|----------|----------|------------|
| 10311-500 | 5000S-C  | 4         | 150/0.28   | 4.7:1 | 79       | 12.0     | 310        |
| 10311-600 | 6000SS-C | 4         | 150/0.28   | 4.9:1 | 86       | 12.0     | 420        |



## 20 N'ZON LT

PLAVAČKOVÝ & FEEDEROVÝ NAVIJÁK



Naviják s vynikajícím poměrem cena-výkon a hedvábně hladkým chodem!

Naviják N'Zon LT vyniká svou mimořádnou kvalitou a je speciálně navržen pro ambiciózní výkony při plavačkovém a feederovém rybolovu. Odolné převody Digigear se starají o optimální výkon a díky své obrovské síle umožňují rychlé stahování velkých a těžkých krmítek i na velké vzdálenosti. I přes poměrně nízký převodový poměr je rychlost navíjení značná díky použití extra velké cívky, což je další výhodou, pokud jde o výkon a životnost převodů. Brzda ATD pracuje okamžitě bez jakéhokoliv počátečního odporu – perfektní při použití tenkých vlasců a v kritických situacích během zdolávání ryby. Hliníková ABS cívka na daleké hody vyniká velmi malým třením během náhozu, což výrazně zvětšuje délku hodu.

- LT (Light & Tough)
- 4 kuličková ložiska
- AIR ROTOR®
- TOUGH DIGIGEAR®
- Infinite Anti-Reverse®
- Brzdny systém ATD™
- Křížové navíjení vlasce Cross Wrap®
- ABS® hliníková cívka na dlouhé hody
- Klip na vlasec HIP®
- AIR BAIL®
- Rolnička Twist Buster® II
- Hliníková rychloskopná klíčka



TOUGH DIGIGEAR



| Prod. č.  | Velikost | BB celkem | Návin m/mm | Poměr | Návin cm | Brzda kg | Hmotnost g |
|-----------|----------|-----------|------------|-------|----------|----------|------------|
| 10312-500 | 5000S-CP | 4         | 150/0.28   | 4.7:1 | 79       | 12.0     | 290        |
| 10312-600 | 6000SS-P | 4         | 150/0.28   | 4.9:1 | 86       | 12.0     | 390        |





## 20 N'ZON DISTANCE 25

FEEDEROVÝ NAVIJÁK | S 25MM ZDVIHEM CÍVKY

**Silný naviják pro feederový lov ve velkých vzdálenostech!**

Naviják N'Zon Distance 25 z feederového programu DAIWA se perfektně hodí na rybaření ve středních a velkých vzdálenostech. Ideální zbraň na dosahování dalekých hodů s těžkými feederovými krmítky. Tímto navijákem vývojáři společnosti DAIWA navrhli prémiový rybářský naviják, který nabízí velké rezervy výkonu, se skvělým poměrem cena-výkon.

- 1 kuličkové ložisko
- Infinite Anti-Reverse®
- 25mm zdvih cívky
- Kónická hliníková cívka na dlouhé hody
- Rolnička Twist Buster® II
- Trvanlivé pěrko překlápěče
- CNC strojově obráběná hliníková klíčka

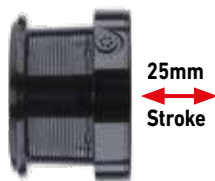

| Prod. č.  | Velikost | BB celkem | Návin m/mm | Poměr | Návin cm | Brzda kg | Hmotnost g |
|-----------|----------|-----------|------------|-------|----------|----------|------------|
| 10133-325 | 25       | 1         | 150/0.28   | 4.6:1 | 92       | 9.0      | 530        |



## N'ZON DISTANCE SPECIAL FEEDER

**NEW**

FEEDEROVÝ PRUT | VZ -90G | -120G | -150G | -180G

Feederové pruty N'Zon Distance Special Feeder vynikají rychlou akcí, prvotřídním zpracováním, tenkými blanky a optimálním vyvážením. Díky použití exkluzivních technologií DAIWA, jako je HVF nanoplus materiál blanku, konstrukce blanku X45 a V-Joint, je možné navrhnout mimořádně hodnotné feederové pruty, které se vyznačují extrémní vrhací silou.

Konstrukce X45 se stará o odolnost blanku proti kroucení a přesné náhozy i na velké vzdálenosti.

Feederové pruty N'Zon Distance Special vynikají také výrazně nízkou hmotností a vysokou odolností – jsou ideální pro spolehlivé nahazování těžkých krmítek na velké vzdálenosti bez námahy. Obsáhlá řada této série pokrývá téměř všechny oblasti feederového rybolovu. Pruty s vrhací zátěží 90g a 120g jsou ideální pro lov na velkých klidných vodách a v slabém proudu. Modely s vrhací zátěží 150g a 180g byly navrženy pro lov v silném proudu a s těžkými krmítky. Ideální také pro lov velkých kaprů.

Pro usnadnění použití šokových návazců jsou pruty s vrhací zátěží 150g a 180g vybaveny poněkud většími očky na špičkách.

Tyto pruty vybavené originálním sedlem navijáku Fuji DPS Down-Lock, lehkými očky Seaguide a exkluzivní rukojetí DAIWA Armlock s korkem a EVA materiálem splňují očekávání i těch nejvyšších standardů kvality.

| Prod. č.  | Délka<br>m | Délka<br>ft | CW<br>g | Akce | Transportní<br>délka<br>cm | Díly | Očka | Hmotnost<br>g |
|-----------|------------|-------------|---------|------|----------------------------|------|------|---------------|
| 11171-360 | 3.66       | 12.0        | 90      | fast | 187                        | 2+3  | 15   | 225           |
| 11172-360 | 3.66       | 12.0        | 120     | fast | 129                        | 3+3  | 15   | 230           |
| 11173-360 | 3.66       | 12.0        | 150     | fast | 129                        | 3+3  | 15   | 235           |
| 11171-390 | 3.96       | 13.0        | 120     | fast | 138                        | 3+3  | 15   | 255           |
| 11172-390 | 3.96       | 13.0        | 150     | fast | 138                        | 3+3  | 15   | 265           |
| 11173-390 | 3.96       | 13.0        | 180     | fast | 138                        | 3+3  | 15   | 270           |
| 11172-420 | 4.27       | 14.0        | 150     | fast | 149                        | 3+3  | 14   | 270           |
| 11173-420 | 4.27       | 14.0        | 180     | fast | 149                        | 3+3  | 14   | 280           |



- Uhlíkový blank HVF® NanoPlus
- Konstrukce uhlíkových vláken X45®
- Spoj V-Joint® Put-over
- Dělená rukojeť EVA / korek
- Sedlo navijáku Fuji® DPS
- Očka Seaguide® Zirconia
- Držák háčku



**HVF**  
nanoplus

X45

V-JOINT



## N'ZON DISTANCE SPECIAL METHOD FEEDER

**NEW**

### PRUT NA METHOD FEEDER | VZ -80G

Method feederové pruty z feederové série N'Zon Distance Special jsou díky své poloparabolické akci použitelné jak pro lov na method feeder v blízkosti břehu, tak i na velké vzdálenosti. Model o délce 3.35m s vrhací zátěží 80g i přes svou parabolickou akci nabízí dostatečné silové rezervy pro snadné zdolání i velkých ryb.

Konstrukce blanku X45 v kombinaci s exkluzivními technologiemi výroby prutů DAIWA, jako jsou HVF a nanoplus, vedou k prutu odolnému proti kroucení s rychlou akcí – ideální pro dlouhé a přesné náhozy. Během souboje jsou všechny výpady ryb dobře tlumeny a riziko ztráty zdolávané ryby i při použití tenkých vlasců se výrazně snižuje.

| Prod. č.  | Délka m | Délka ft | CW g | Akce | Transportní délka cm | Díly | Očka | Hmotnost g |
|-----------|---------|----------|------|------|----------------------|------|------|------------|
| 11170-330 | 3.35    | 11.0     | 80   | fast | 172                  | 2+3  | 15   | 200        |



## N'ZON SUPER SLIM FEEDER

Pruty N'Zon Super Slim Feeder nabízejí optimální nahazovací vlastnosti a nejvyšší odolnost s velmi tenkým průměrem blanku. Pruty této široké řady jsou mimořádně dobře vyvážené! Blank HMC+ z uhlíkových vláken se okamžitě po náhozu vrací do původní pozice a umožňuje tak obzvláště přesné nahazování. Rukojeť Armlock výrazně zvyšuje komfort při zdolávání silných ryb.

Série N'Zon Super Slim pokrývá všechny druhy moderního feederového rybolovu. Najdete zde pruty pro lehký method feeder a lov na malé i velké vzdálenosti. Také pro lov v silných proudech i pro lov velkých kaprů obsahuje tato řada vhodný model.



HIGH MODULUS CARBON PLUS



PRECISION ROD COMPONENTS

- Uhlíkový blank HMC+®
- ArmLock® rukojeť
- Korková / EVA rukojeť
- Šroubovací sedlo navijáku
- Očka Seaguide®



### N'ZON SUPER SLIM METHOD FEEDER

PRUT NA METHOD FEEDER | VZ -30G | -40G | -60G

Semi-parabolický method feederový prut pro lov kaprů, cejnů a línů.

Blank prutů Super Slim Method Feeder umožňuje citlivé náhozy bez ztráty krmení. Měkká akce snižuje ztráty během zdolávání, ale je také dostatečně silná pro přesné nahazování.

| Prod. č.  | Délka m | Délka ft | CW g | Akce        | Transportní délka cm | Díly | Očka | Hmotnost g |
|-----------|---------|----------|------|-------------|----------------------|------|------|------------|
| 11160-270 | 2.74    | 9.0      | -30  | medium fast | 142                  | 2+2  | 14   | 140        |
| 11160-300 | 3.05    | 10.0     | -40  | medium fast | 157                  | 2+2  | 15   | 155        |
| 11160-330 | 3.35    | 11.0     | -60  | medium fast | 173                  | 2+2  | 15   | 175        |

### N'ZON SUPER SLIM FEEDER

FEEDEROVÝ PRUT | VZ -90G | -120G

Pruty Super Slim Feeder s vrhací zátěží 90g nebo 120g jsou určeny pro lov na velké vzdálenosti. Rychlý tuhý blank se při náhozu plně zatíží a odhazuje krmítka do velkých vzdáleností s velkou přesností.

Ideálně se hodí na velké jezera, lomy a přírodní rybníky, stejně jako na řeky a kanály. Jedná se o skutečně univerzální pruty!

| Prod. č.  | Délka m | Délka ft | CW g | Akce        | Transportní délka cm | Díly | Očka | Hmotnost g |
|-----------|---------|----------|------|-------------|----------------------|------|------|------------|
| 11162-360 | 3.66    | 12.0     | -90  | medium fast | 188                  | 2+2  | 15   | 215        |
| 11162-390 | 3.96    | 13.0     | -120 | medium fast | 138                  | 3+2  | 15   | 265        |
| 11163-360 | 3.66    | 12.0     | -120 | medium fast | 128                  | 3+2  | 15   | 260        |



## N'ZON SUPER SLIM POWER FEEDER

FEEDEROVÝ PRUT | VZ -50G | -100G | -150G

Modely Power Feeder jsou velmi silné feederové pruty s velkými silovými rezervami. Ideální pro lov na velké vzdálenosti nebo v silných proudech. Rychlá akce blanku umožňuje dlouhé a přesné náhozy. Očka byla vybrána tak, aby umožňovala použití i silnějších šokových vlasců.

| Prod. č.  | Délka m | Délka ft | CW g | Akce        | Transportní délka cm | Díly | Očka | Hmotnost g |
|-----------|---------|----------|------|-------------|----------------------|------|------|------------|
| 11161-300 | 3.05    | 10.0     | -50  | medium fast | 157                  | 2+2  | 15   | 165        |
| 11161-330 | 3.35    | 11.0     | -100 | medium fast | 118                  | 3+2  | 14   | 210        |
| 11161-360 | 3.66    | 12.0     | -150 | medium fast | 128                  | 3+2  | 15   | 260        |
| 11161-390 | 3.96    | 13.0     | -150 | medium fast | 138                  | 3+2  | 15   | 300        |

## N'ZON SUPER SLIM CARP FEEDER

FEEDEROVÝ PRUT | VZ -180G | -240G

Modely Carp Feeder řady N'Zon Super Slim jsou určeny pro nekompromisní použití při lovu velkých kaprů. S tímto výkonným prutem lze snadno zdolávat ryby do 15kg. N'Zon Super Slim Carp je samozřejmě vhodný i pro použití na velkých řekách. Vrhací zátěže do 240g nabízejí možnost nahazovat velká těžká krmítka na velké vzdálenosti.

| Prod. č.  | Délka m | Délka ft | CW g | Akce        | Transportní délka cm | Díly | Očka | Hmotnost g |
|-----------|---------|----------|------|-------------|----------------------|------|------|------------|
| 11164-360 | 3.66    | 12.0     | -180 | medium fast | 128                  | 3+2  | 15   | 255        |
| 11164-390 | 3.96    | 13.0     | -180 | medium fast | 138                  | 3+2  | 15   | 290        |
| 11165-360 | 3.66    | 12.0     | -240 | medium fast | 128                  | 3+2  | 15   | 265        |
| 11165-390 | 3.96    | 13.0     | -240 | medium fast | 138                  | 3+2  | 15   | 305        |

## N'ZON FEEDER

Feederová řada N'Zon nabízí širokou škálu prutů pro různé druhy použití při lovu na feeder. V závislosti na modelu tyto pruty mohou být použity od lehkého method-feederového lovu na rybnících až po těžké feederové rybaření ve velkých proudech. Celá série se vyznačuje tenkými a dobře vyváženými blanky s velkou pružností. Exkluzivní rukojeť DAIWA Armlock se příjemně drží a při namáhání se nekrotí.



HIGH MODULUS CARBON PLUS

- Uhlíkový blank HMC+®
- Spoj Put-over
- ArmLock® rukojeť
- 2 uhlíkové špičky



### N'ZON MINI METHOD FEEDER

PRUT NA METHOD FEEDER | VZ -30G | -40G | -50G | -60G

Klasický prut na method feeder s parabolickou akcí. Tyto pruty umožňují hladké náhozy bez odpadávání návnady z krmítka. Náhlé a silné výpady jsou perfektně absorbovány a riziko ztráty ryby je minimalizováno. Preferovaná oblast použití: rybníky a jezera.

| Prod. č.  | Délka m | CW g | Akce        | Transportní délka cm | Díly | Očka | Hmotnost g |
|-----------|---------|------|-------------|----------------------|------|------|------------|
| 11130-270 | 2.75    | -30  | progressive | 143                  | 2+2  | 14   | 140        |
| 11130-300 | 3.05    | -40  | progressive | 157                  | 2+2  | 15   | 165        |
| 11130-330 | 3.35    | -50  | progressive | 172                  | 2+2  | 16   | 180        |
| 11330-360 | 3.65    | -60  | progressive | 188                  | 2+2  | 16   | 215        |

### N'ZON LIGHT / MEDIUM FEEDER

FEEDEROVÝ PRUT | VZ -60G | -80G

Příjemně lehké a dobře vyvážené pruty s velmi rychlou akcí a silnou páteří. Dokážou odhazovat i lehká krmítka do velkých vzdáleností. Pod zatížením se jejich akce mění, což vede k semi-parabolickému ohybu. Perfektní na rybníky a pomalu tekoucí řeky.

| Prod. č.  | Délka m | CW g | Akce        | Transportní délka cm | Díly | Očka | Hmotnost g |
|-----------|---------|------|-------------|----------------------|------|------|------------|
| 11130-333 | 3.35    | -60  | progressive | 117                  | 3+2  | 15   | 190        |
| 11330-364 | 3.66    | -80  | progressive | 127                  | 3+2  | 15   | 235        |
| 11330-394 | 3.96    | -80  | progressive | 138                  | 3+2  | 15   | 255        |





## N'ZON POWER FEEDER

### FEEDEROVÝ PRUT | VZ -100G

Silné feederové pruty s velkými silovými rezervami – perfektní pro lov ve středně proudných řekách nebo v extrémních vzdálenostech na jezerech. S velmi rychlou špičkovou akcí.

| Prod. č.  | Délka m | CW g | Akce        | Transportní délka cm | Díly | Očka | Hmotnost g |
|-----------|---------|------|-------------|----------------------|------|------|------------|
| 11331-365 | 3.66    | -100 | medium fast | 127                  | 3+2  | 15   | 245        |
| 11131-395 | 3.96    | -100 | medium fast | 138                  | 3+2  | 15   | 270        |

## N'ZON DISTANCE FEEDER

### FEEDEROVÝ PRUT | VZ -120G

Klasické feederové pruty pro lov ve středních a silných proudech nebo pro lov s těžkými krmítky.

Tyto pruty umožňují enormní zrychlení montáže během náhozu. S pomocí silného blanku je možné nahazovat těžká krmítka se skvělou přesností. Disponují trochu většími očky na špičce – perfektní při použití šokového vlasce.

| Prod. č.  | Délka m | CW g | Akce        | Transportní délka cm | Díly | Očka | Hmotnost g |
|-----------|---------|------|-------------|----------------------|------|------|------------|
| 11332-360 | 3.66    | -120 | medium fast | 127                  | 3+2  | 14   | 265        |
| 11332-390 | 3.96    | -120 | medium fast | 138                  | 3+2  | 14   | 290        |

## N'ZON XL DISTANCE FEEDER

### FEEDEROVÝ PRUT | VZ -150G

Extra silné feederové pruty pro lov s těžkými krmítky v silném proudu.

Feederové pruty N'Zon XL Distance umožňují enormní zrychlení návazce při nahazování. S podporou extra silného blanku mohou být těžká krmítka prezentována s velkou přesností. Tyto pruty mají poněkud větší očka na špičce – perfektní při použití šokových vlasců.

| Prod. č.  | Délka m | CW g | Akce        | Transportní délka cm | Díly | Očka | Hmotnost g |
|-----------|---------|------|-------------|----------------------|------|------|------------|
| 11332-366 | 3.66    | -150 | medium fast | 127                  | 3+2  | 14   | 280        |
| 11332-396 | 3.96    | -150 | medium fast | 138                  | 3+2  | 14   | 295        |



HIGH MODULUS CARBON PLUS

- Uhlíkový blank HMC+®
- ArmLock® rukojeť
- Špičková EVA rukojeť
- Šroubovací sedlo navijáku
- Očka z oxidu titanu



11166-360

## N'ZON PBR FEEDING

NEW

FEEDEROVÝ PRUT | 60M | 90M

S pruty N'Zon Prebait-Feeding nabízí DAIWA speciální modely pro rychlou přípravu krmného místa.

Pro dosažení úspěšného krmného místa s vysokou hustotou ryb je často důležité rychle dostat na místo velké množství návnady hned na začátku. Pruty N'Zon Feeding s robustními blanky z uhlíkových vláken HMC+ umožňují použití velmi velkých krmítek nebo krmných raket pro přesné umístění návnady. Použití krmných raket umožňuje použití velkého množství partiklu, například kukuřice, která v běžných krmitkách obvykle příliš nedrží.

Konstrukce blanku a použité komponenty byly vybrány tak, aby odolaly maximálnímu zatížení. Oba modely lze použít se všemi běžnými velikostmi krmných raket. K dispozici jsou tyto pruty ve dvou verzích – délka 3.66m pro vzdálenosti do 60m a délka 3.96m pro vzdálenosti do 90m.

| Prod. č.  | Délka m | Délka ft | Akce | Transportní délka cm | Díly | Očka | Hmotnost g |
|-----------|---------|----------|------|----------------------|------|------|------------|
| 11166-360 | 3.66    | 12.0     | fast | 127                  | 3    | 9    | 241        |
| 11166-390 | 3.96    | 13.0     | fast | 138                  | 3    | 9    | 342        |



11333-330

- Uhlíkový blank HMC+®
- ArmLock® rukojeť
- Korková / EVA rukojeť
- Šroubovací sedlo navijáku
- Očka z oxidu titanu
- 2 uhlíkové špičky



HIGH MODULUS CARBON PLUS



## N'ZON EXTENSION FEEDER

FEEDEROVÝ PRUT | VZ -40G | -50G | -80G | -120G

Feederové pruty N'Zon Extension jsou vybaveny teleskopickou rukojetí a lze je tak přepravovat s úsporou místa. Blank z uhlíkových vláken HMC+ je i přes svou speciální konstrukci velmi lehký a dobře vyvážený. Díky části rukojeti Armlock je zaručena absolutní kontrola během zdolávání. Rada nabízí padnoucí pruty pro citlivý method feederový lov i pro lov na velké vzdálenosti na velkých vodách. Obě dodávané špičky z uhlíkových vláken detekují záběry naprosto spolehlivě.

| Prod. č.  | Délka m | Délka ft | CW g | Akce        | Transportní délka cm | Díly | Očka | Hmotnost g |
|-----------|---------|----------|------|-------------|----------------------|------|------|------------|
| 11333-300 | 3.05    | 10.0     | -40  | medium fast | 140                  | 2+2  | 15   | 175        |
| 11333-330 | 3.35    | 11.0     | -50  | medium fast | 150                  | 2+2  | 16   | 195        |
| 11333-360 | 3.65    | 12.0     | -80  | medium fast | 165                  | 2+2  | 15   | 255        |
| 11333-390 | 3.96    | 13.0     | -120 | medium fast | 178                  | 2+2  | 15   | 315        |

## NÁHRADNÍ ŠPIČKY N'ZON FEEDER

| Prod. č.  | Pasuje k průtům<br>Prod. č.  | Pasuje k průtům<br>CW<br>g  | Barva       | Typ | TC<br>oz |
|-----------|--|-----------------------------|-------------|-----|----------|
| 11135-020 | 11160-270, 11160-300, 11160-330,<br>11161-300, 11130-333, 11130-300,<br>11130-330, 11333-300, 11333-330  | -40/-50/-60                 | red         | MQ  | 2.00     |
| 11135-015 | 11160-270, 11160-300, 11160-330,<br>11161-300, 11130-333, 11130-300,<br>11130-330, 11333-300, 11333-330  | -40/-50/-60                 | fluo yellow | MLQ | 1.50     |
| 11135-010 | 11160-270, 11160-300, 11160-330,<br>11161-300, 11130-333, 11130-300,<br>11130-330, 11333-300, 11333-330  | -40/-50/-60                 | fluo orange | LQ  | 1.00     |
| 11135-075 | 11160-270, 11160-300, 11160-330,<br>11161-300, 11130-333, 11130-300,<br>11130-330, 11333-300, 11333-330  | -40/-50/-60                 | white       | ULQ | 0.75     |
| 11138-050 | 11161-330, 11161-360, 11161-390,<br>11162-360, 11162-390, 11163-360,<br>11164-360, 11164-390, 11165-360,<br>11165-390, 11330-364, 11331-365,<br>11332-360, 11332-366, 11330-394,<br>11131-395, 11332-390, 11332-396,<br>11333-360, 11333-390, 11170-330,<br>11171-360, 11172-360, 11173-360,<br>11171-390, 11172-390, 11173-390,<br>11172-420, 11173-420 | -80/-90/-100/-120/-150/-180 | fluo orange | XHQ | 5.00     |
| 11138-040 | 11161-330, 11161-360, 11161-390,<br>11162-360, 11162-390, 11163-360,<br>11164-360, 11164-390, 11165-360,<br>11165-390, 11330-364, 11331-365,<br>11332-360, 11332-366, 11330-394,<br>11131-395, 11332-390, 11332-396,<br>11333-360, 11333-390, 11170-330,<br>11171-360, 11172-360, 11173-360,<br>11171-390, 11172-390, 11173-390,<br>11172-420, 11173-420 | -80/-90/-100/-120/-150/-180 | green       | HQ  | 4.00     |
| 11138-030 | 11161-330, 11161-360, 11161-390,<br>11162-360, 11162-390, 11163-360,<br>11164-360, 11164-390, 11165-360,<br>11165-390, 11330-364, 11331-365,<br>11332-360, 11332-366, 11330-394,<br>11131-395, 11332-390, 11332-396,<br>11333-360, 11333-390, 11170-330,<br>11171-360, 11172-360, 11173-360,<br>11171-390, 11172-390, 11173-390,<br>11172-420, 11173-420 | -80/-90/-100/-120/-150/-180 | nightglow   | MHQ | 3.00     |
| 11138-020 | 11161-330, 11161-360, 11161-390,<br>11162-360, 11162-390, 11163-360,<br>11164-360, 11164-390, 11165-360,<br>11165-390, 11330-364, 11331-365,<br>11332-360, 11332-366, 11330-394,<br>11131-395, 11332-390, 11332-396,<br>11333-360, 11333-390, 11170-330,<br>11171-360, 11172-360, 11173-360,<br>11171-390, 11172-390, 11173-390,<br>11172-420, 11173-420 | -80/-90/-100/-120/-150/-180 | red         | MQ  | 2.00     |
| 11138-015 | 11161-330, 11161-360, 11161-390,<br>11162-360, 11162-390, 11163-360,<br>11164-360, 11164-390, 11165-360,<br>11165-390, 11330-364, 11331-365,<br>11332-360, 11332-366, 11330-394,<br>11131-395, 11332-390, 11332-396,<br>11333-360, 11333-390, 11170-330,<br>11171-360, 11172-360, 11173-360,<br>11171-390, 11172-390, 11173-390,<br>11172-420, 11173-420 | -80/-90/-100/-120/-150/-180 | fluo yellow | MLQ | 1.50     |
| 11138-010 | 11161-330, 11161-360, 11161-390,<br>11162-360, 11162-390, 11163-360,<br>11164-360, 11164-390, 11165-360,<br>11165-390, 11330-364, 11331-365,<br>11332-360, 11332-366, 11330-394,<br>11131-395, 11332-390, 11332-396,<br>11333-360, 11333-390, 11170-330,<br>11171-360, 11172-360, 11173-360,<br>11171-390, 11172-390, 11173-390,<br>11172-420, 11173-420 | -80/-90/-100/-120/-150/-180 | white       | LQ  | 1.00     |



## N'ZON OBRATLÍKY & ZARÁŽKY



### N'ZON FEEDER BEAD / SAFETY SNAP

FEEDEROVÝ OBRATLÍK S KARABINKOU A KORÁLKEM

Můžete ho připojit přímo ke kmenovému vlasci nebo do očka. Díky karabince vyměníte toto krmitko velmi rychle a pohodlně.

| Prod. č.  | Obsah ks |
|-----------|----------|
| 13310-010 | 6        |



### N'ZON DOUBLE SWIVEL

FEEDEROVÝ DVOJITÝ OBRATLÍK

Tento dvojitý obratlík spolehlivě eliminuje zamotání při navíjení návazce. Matný povrch redukuje pod vodou nežádoucí odlesky.

| Prod. č.  | Velikost obratlíku | Obsah ks |
|-----------|--------------------|----------|
| 13313-008 | 8                  | 6        |
| 13313-010 | 10                 | 6        |
| 13313-012 | 12                 | 6        |



### N'ZON QUICK-CHANGE SWIVEL

RYCHLOVÝMĚNNÝ OBRATLÍK

S tímto rychle uzavíratelným obratlíkem vyměníte váš návazec během vteřiny. Navíc nejsou potřeba žádné uzly. Ideální volba, když potřebujete svůj návazec rychle adaptovat na různé rybolovné podmínky.

| Prod. č.  | Velikost obratlíku | Obsah ks |
|-----------|--------------------|----------|
| 13316-010 | 10                 | 10       |
| 13316-012 | 12                 | 10       |
| 13316-014 | 14                 | 10       |



### N'ZON SWIVEL

FEEDEROVÝ OBRATLÍK

Klasické feederové obratlíky. Matný povrch snižuje pod vodou nežádoucí odlesky.

| Prod. č.  | Velikost obratlíku | Obsah ks |
|-----------|--------------------|----------|
| 13312-008 | 8                  | 10       |
| 13312-010 | 10                 | 10       |
| 13312-012 | 12                 | 10       |



### N'ZON SWIVEL / SNAP

FEEDEROVÝ OBRATLÍK S KARABINKOU

Prémiový obratlík s karabinkou.

| Prod. č.  | Velikost obratlíku | Obsah ks |
|-----------|--------------------|----------|
| 13314-008 | 8                  | 10       |
| 13314-010 | 10                 | 10       |
| 13314-012 | 12                 | 10       |



### N'ZON SWIVEL & STOP BEAD

METHOD ZARÁŽKOVÝ KORÁLEK | S OBRATLÍKEM

Stoperové zářezky s integrovaným obratlíkem pro moderní feederový rybolov.

| Prod. č.  | Velikost | Obsah ks |
|-----------|----------|----------|
| 13317-010 | M        | 10       |
| 13317-008 | L        | 10       |

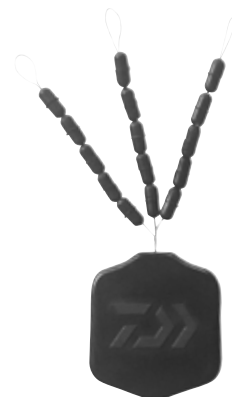

### N'ZON FEEDER STOPS

GUMOVÝ STOPPER

Prémiové feederové zářezky ve třech různých velikostech.

| Prod. č.  | Velikost | Obsah ks |
|-----------|----------|----------|
| 13310-114 | S        | 15       |
| 13310-110 | M        | 15       |
| 13310-108 | L        | 15       |



### N'ZON DOUBLE SWIVEL / SNAP

FEEDEROVÝ DVOJITÝ OBRATLÍK S KARABINKOU

Speciální dvojitý obratlík s karabinkou. Dvojitý obratlík spolehlivě zabrání zamotání návazce.

| Prod. č.  | Velikost obratlíku | Obsah ks |
|-----------|--------------------|----------|
| 13315-008 | 8                  | 8        |
| 13315-010 | 10                 | 8        |
| 13315-012 | 12                 | 8        |



### N'ZON QUICK-CHANGE BEAD

KORÁLEK NA METHOD FEEDER

Sofistikované rychlovýměnné korálky pro feederový rybolov.

| Prod. č.  | Obsah ks |
|-----------|----------|
| 13318-001 | 8        |

# N'ZON KRMÍTKA & OLŮVKA



## N'ZON OPEN END FEEDER

### OTEVŘENÉ KRMÍTKO | NA STOJATÉ VODY

Klasické zaoblené plastové krmítko. Toto krmítko stoupá při navijení velice rychle k hladině. Ideální volba do klidných vod, kde se nachází hodně podvodní vegetace a vázek. Navíc díky speciálnímu tvaru vypadává krmivo ven velmi pomalu v porovnání s kovovými krmítky.

| Prod. č.  | Feederová velikost | Hmotnost g | Obsah ks |
|-----------|--------------------|------------|----------|
| 13350-030 | S                  | 30.0       | 1        |
| 13351-020 | M                  | 20.0       | 1        |
| 13351-030 | M                  | 30.0       | 1        |
| 13351-040 | M                  | 40.0       | 1        |
| 13351-050 | M                  | 50.0       | 1        |
| 13352-030 | L                  | 30.0       | 1        |
| 13352-040 | L                  | 40.0       | 1        |
| 13352-050 | L                  | 50.0       | 1        |
| 13352-060 | L                  | 60.0       | 1        |
| 13352-080 | L                  | 80.0       | 1        |



## N'ZON DISTANCE CAGE FEEDER

### KRMÍTKO NA DALEKÉ HODY | NA STOJATÉ VODY

Krmítko pro lovce, kteří upřednostňují vzdálená lovná místa a potřebují tam spolehlivě nahodit. Matný povrch zabraňuje pod vodou nežádoucím odleskům. Skvělá volba do klidných vod.

| Prod. č.  | Feederová velikost | Hmotnost g | Obsah ks |
|-----------|--------------------|------------|----------|
| 13331-020 | M                  | 20.0       | 1        |
| 13331-030 | M                  | 30.0       | 1        |
| 13331-040 | M                  | 40.0       | 1        |
| 13331-050 | M                  | 50.0       | 1        |
| 13331-060 | M                  | 60.0       | 1        |
| 13332-020 | L                  | 20.0       | 1        |
| 13332-030 | L                  | 30.0       | 1        |
| 13332-040 | L                  | 40.0       | 1        |
| 13332-050 | L                  | 50.0       | 1        |
| 13332-060 | L                  | 60.0       | 1        |



## N'ZON CAGE FEEDER

### OTEVŘENÉ KRMÍTKO

Klasické oblé krmítko – dostupné ve třech velikostech. Díky speciální pozici olůvka s tímto krmítkem nahodíte velmi precizně a bez zamotání se. Matný povrch pod vodou snižuje nežádoucí odlesky.

| Prod. č.  | Feederová velikost | Hmotnost g | Obsah ks |
|-----------|--------------------|------------|----------|
| 13321-020 | M                  | 20.0       | 1        |
| 13321-030 | M                  | 30.0       | 1        |
| 13321-040 | M                  | 40.0       | 1        |
| 13323-030 | L                  | 30.0       | 1        |
| 13323-040 | L                  | 40.0       | 1        |
| 13323-050 | L                  | 50.0       | 1        |
| 13323-060 | L                  | 60.0       | 1        |
| 13323-080 | L                  | 80.0       | 1        |
| 13324-030 | XL                 | 30.0       | 1        |
| 13324-040 | XL                 | 40.0       | 1        |
| 13324-050 | XL                 | 50.0       | 1        |
| 13324-060 | XL                 | 60.0       | 1        |
| 13324-080 | XL                 | 80.0       | 1        |



## N'ZON TUNNEL CAGE FEEDER

### OTEVŘENÉ KRMÍTKO | NA STOJATÉ A PROUDÍCÍ VODY

Velmi efektivní krmítko, které můžete používat v proudech, ale i v klidných vodách. Je prostorné, s velkou kapacitou. Díky svému tvaru může krmivo postupně pracovat a krmítko není tak snadno unášeno proudem pryč z lovného místa. Matný povrch pod vodou snižuje nežádoucí odlesky.

| Prod. č.  | Feederová velikost | Hmotnost g | Obsah ks |
|-----------|--------------------|------------|----------|
| 13335-040 | M                  | 40.0       | 1        |
| 13335-050 | M                  | 50.0       | 1        |
| 13335-060 | M                  | 60.0       | 1        |
| 13335-080 | L                  | 80.0       | 1        |
| 13335-100 | L                  | 100.0      | 1        |
| 13335-120 | L                  | 120.0      | 1        |



## N'ZON SQUARE CAGE FEEDER

### OTEVŘENÉ KRMÍTKO | NA PROUDÍCÍ VODY

Klasické hranaté krmítko pro lov v proudech. Krmítko klesá dolů ke dnu i ve vodách se silným proudem, a tak není tak snadno odnášeno z lovného místa. Matný povrch pod vodou snižuje nežádoucí odlesky.

| Prod. č.  | Feederová velikost | Hmotnost g | Obsah ks |
|-----------|--------------------|------------|----------|
| 13340-020 | S                  | 20.0       | 1        |
| 13340-030 | S                  | 30.0       | 1        |
| 13340-040 | M                  | 40.0       | 1        |
| 13340-050 | M                  | 50.0       | 1        |
| 13340-060 | M                  | 60.0       | 1        |
| 13340-080 | L                  | 80.0       | 1        |
| 13340-100 | L                  | 100.0      | 1        |
| 13340-120 | L                  | 120.0      | 1        |

## N'ZON DUAL FEEDER ROD REST

### PODPĚRA NA FEEDEROVÝ PRUT

Speciální podpěra prutu na method feeder. Opěrka prutu má dvě oblasti – v horní části lze prut snadno umístit a uchopit – ve spodní části je rukojeť zajištěna na podpěře a nelze ji náhodně vytáhnout. Perfektní na method feederový a feederový lov kaprů, kdy je třeba počítat s rychlými záběry a překvapivými výpady. S anglickým mosazným závitem.

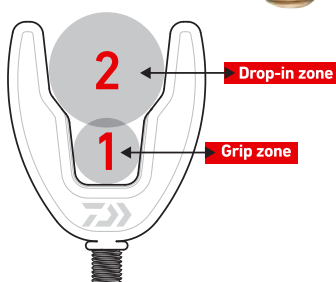

| Prod. č.  | Barva     | Velikost cm | Výška cm | Hmotnost g | Obsah ks |
|-----------|-----------|-------------|----------|------------|----------|
| 13406-000 | black/red | 78x56       | 1,00     | 29         | 1        |



## N'ZON EVA FEEDER REST

### PODPĚRA NA FEEDEROVÝ PRUT | ROVNÉ

| Prod. č.  | Délka cm | Obsah ks |
|-----------|----------|----------|
| 13309-300 | 30       | 1        |
| 13309-305 | 50       | 1        |

## N'ZON EVA FEEDER REST

### PODPĚRA NA FEEDEROVÝ PRUT | ZAHNUTÉ

| Prod. č.  | Délka cm | Obsah ks |
|-----------|----------|----------|
| 13309-310 | 50       | 1        |

## N'ZON WEIGHT CHANGE FEEDERS

Hybridní krmítka, která jsou k dispozici ve 3 velikostech a mnoha různých hmotnostech. Díky speciální, dodatečně dostupné sadě závaží lze hmotnost zvýšit bez nutnosti vázání nové sestavy. Speciální konstrukce a tvar zajišťují optimální udržení krmení během nahazování a při klesání ke dnu. Díky inline konstrukci ECS (Easy Change System) lze tato krmítka rychle vyměnit bez nutnosti nové montáže. S kamuflážovým povrchem. Bez obsahu olova.

## N'ZON WEIGHT CHANGE FEEDER

NEW

### OTEVŘENÉ KRMÍTKO



| Prod. č.  | Velikost olova | Hmotnost g | Obsah ks |
|-----------|----------------|------------|----------|
| 13345-720 | S              | 20.0       | 1        |
| 13345-730 | S              | 30.0       | 1        |
| 13345-825 | M              | 25.0       | 1        |
| 13345-835 | M              | 35.0       | 1        |
| 13345-845 | M              | 45.0       | 1        |
| 13345-935 | L              | 35.0       | 1        |
| 13345-950 | L              | 50.0       | 1        |
| 13345-965 | L              | 65.0       | 1        |

## N'ZON WEIGHT CHANGE

| Prod. č.  | Velikost olova | Závaží g | Obsah setu ks |
|-----------|----------------|----------|---------------|
| 13345-995 | S              | 5.0+10.0 | 1+1           |



## N'ZON X8 BRAID

NEW

### PLETENÁ ŠŇŮRA | STEEL GREY

Prémiová pletená šňůra pro lov na feeder spletená z 8 vláken. Díky hladkému povrchu prochází tato pletená šňůra očky téměř bezhlučně a poskytují optimální nahazovací vzdálenosti. Japonská vlákna IZANAS PE zajišťují vysokou odolnost proti oděru a vysokou lineární pevnost. Ideální pro lov na velké vzdálenosti.

- Vlákno IZANAS® PE
- 8 vláken, kulatý tvar
- Velmi vysoká nosnost v uzlu
- Vysoká odolnost proti oděru
- Nulová průtažnost
- Vyrobeno v Japonsku



| Prod. č.  | Barva      | Návin m | Ø mm | Nosnost kg | Nosnost lb |
|-----------|------------|---------|------|------------|------------|
| 12410-108 | steel grey | 150     | 0.08 | 5.00       | 11.0       |
| 12410-110 | steel grey | 150     | 0.10 | 7.00       | 15.0       |
| 12410-112 | steel grey | 150     | 0.12 | 8.50       | 19.0       |

| Prod. č.  | Barva      | Návin m | Ø mm | Nosnost kg | Nosnost lb |
|-----------|------------|---------|------|------------|------------|
| 12410-308 | steel grey | 300     | 0.08 | 5.00       | 11.0       |
| 12410-310 | steel grey | 300     | 0.10 | 7.00       | 15.0       |
| 12410-312 | steel grey | 300     | 0.12 | 8.50       | 19.0       |

## N'ZON SINKING FEEDER MONO

### FEEDEROVÝ VLASEC | POTÁPIVÝ | MATNĚ HNĚDÁ



- 150m barevná značka
- Potápivý
- Nízký odraz pod vodou
- Vysoká poddajnost

Prémiový potápivý a velmi poddajný monofilní vlasce pro feederové rybaření. Matný povrch vlasce N'Zon Feeder Mono zabráňuje podvodním odleskům.

Cívky s návinem 300m mají značku na 150m délky – ideální na navití dvou navijáků vždy přesně 150m vlasce.

| Prod. č.  | Barva      | Návin m | Ø mm | Nosnost kg | Nosnost lb |
|-----------|------------|---------|------|------------|------------|
| 12405-016 | matt brown | 300     | 0.16 | 1.69       | 4.0        |
| 12405-018 | matt brown | 300     | 0.18 | 2.35       | 5.0        |
| 12405-020 | matt brown | 300     | 0.20 | 3.08       | 6.0        |
| 12405-023 | matt brown | 300     | 0.23 | 3.92       | 8.0        |
| 12405-026 | matt brown | 300     | 0.26 | 4.99       | 10.0       |
| 12405-028 | matt brown | 300     | 0.28 | 5.72       | 12.0       |
| 12405-030 | matt brown | 300     | 0.30 | 6.39       | 14.0       |

## N'ZON TAPERED SHOCK LEADER

### ŠOKOVÝ VLASEC | UJÍMANÝ | TRANSPARENTNÍ ŠEDÁ



- Ujímaná konstrukce vlasce
- Vyrobeno v Japonsku

Tento šokový ujímaný návazec pro feederové rybaření nabízí skvělé výhody zejména při lovu ve velkých vzdálenostech – perfektní do mušlových polí a na dno s mnoha překážkami.

Délka: 10m – 7m stálý průměr a 3m se zúžením.  
Obsah: 5 šokových návazců

| Prod. č.  | Barva            | Verze             |
|-----------|------------------|-------------------|
| 12405-125 | grey transparent | 0.18-0.25mm 5x10m |
| 12405-130 | grey transparent | 0.22-0.30mm 5x10m |
| 12405-135 | grey transparent | 0.26-0.35mm 5x10m |

## N'ZON METHOD FEEDER

### SPECIÁLNÍ KRMÍTKO

Prémiová method krmítka dostupná ve třech velikostech s camo povrchem Easy-Grip. Tato běžná a snadno plnitelná method krmítka byla vyvinuta společně s našimi konzultanty z Velké Británie. S aerodynamickým designem Weight-Forward pro optimální a přesné hody. Středovou linku lze pohodlně vyměnit prostřednictvím výměnného systému, což eliminuje potřebu obnovy celé montáže.

Tato krmítka jsou vyrobena z bezolovnatého materiálu.

| Prod. č.  | Feederová velikost | Hmotnost g | Obsah ks |
|-----------|--------------------|------------|----------|
| 13345-020 | S                  | 20.0       | 1        |
| 13345-030 | S                  | 30.0       | 1        |
| 13345-125 | M                  | 25.0       | 1        |
| 13345-135 | M                  | 35.0       | 1        |
| 13345-145 | M                  | 45.0       | 1        |
| 13345-235 | L                  | 35.0       | 1        |
| 13345-250 | L                  | 50.0       | 1        |
| 13345-265 | L                  | 65.0       | 1        |



S



M



L

## N'ZON METHOD MOULD

### SILIKONOVÁ FORMIČKA PRO N'ZON METHOD FEEDER

Odpovídající silikonové formičky pro method krmítka DAIWA. S extra měkkým zadním dílem pro snadné vyjmutí naplněného method krmítka.

K dispozici ve 3 velikostech: S, M, L

| Prod. č.  | Feederová velikost | Velikost                 | Obsah ks |
|-----------|--------------------|--------------------------|----------|
| 13345-000 | S                  | Na method krmítka vel. S | 1        |
| 13345-100 | M                  | Na method krmítka vel. M | 1        |
| 13345-200 | L                  | Na method krmítka vel. L | 1        |



S



M



L

## N'ZON SYSTEM 36 FEEDER CHAIR

### FEEDEROVÉ KŘESLO | S VYSOKÝM OPĚRADLEM

S tímto exkluzivním feederovým křeslíkem N'Zon, které bylo speciálně navrženo na základě specifických požadavků moderních feederových rybářů, jste perfektně vybaveni na dlouhé vycházky u vody. Všechny čtyři nohy jsou vybaveny patkami proti zaboření a jejich délka se dá individuálně nastavit pro zajištění stability i na nerovném povrchu. Extra dlouhé opěradlo může být nastaveno přesně na vaši postavu. Vepředu se nachází dva kulaté adaptéry, které pasují na všechny běžné feederové hrady a doplňky s průměrem 36mm. Obě přední části lze výškově nastavit podle vašich individuálních potřeb.

Materiál: Přehoz polyester



| Prod. č.  | Velikost cm | Hmotnost kg |
|-----------|-------------|-------------|
| 13432-500 | 55x55x70    | 6.4         |



## N'ZON UMBRELLA

RYBÁŘSKÝ DEŠTNÍK | KULATÉ | OBLOUK MĚŘÍ 250CM

Prémiový deštník s dvojitě šitými švy a těsnící páskou.  
Rozměr přes oblouk: 250cm

Materiál: Deštník polyester

| Prod. č.  | Model  | Velikost cm | Hmotnost kg |
|-----------|--------|-------------|-------------|
| 13432-250 | NZB125 | 250         | 2.5         |



## N'ZON UMBRELLA

RYBÁŘSKÝ DEŠTNÍK | HRANATÝ | OBLOUK MĚŘÍ 250CM

Prémiový deštník s dvojitě šitými švy a těsnící páskou.  
Rozměr přes oblouk: 250cm

Materiál: Deštník polyester

| Prod. č.  | Model   | Velikost cm | Hmotnost kg |
|-----------|---------|-------------|-------------|
| 13432-260 | NZSB125 | 250         | 2.3         |

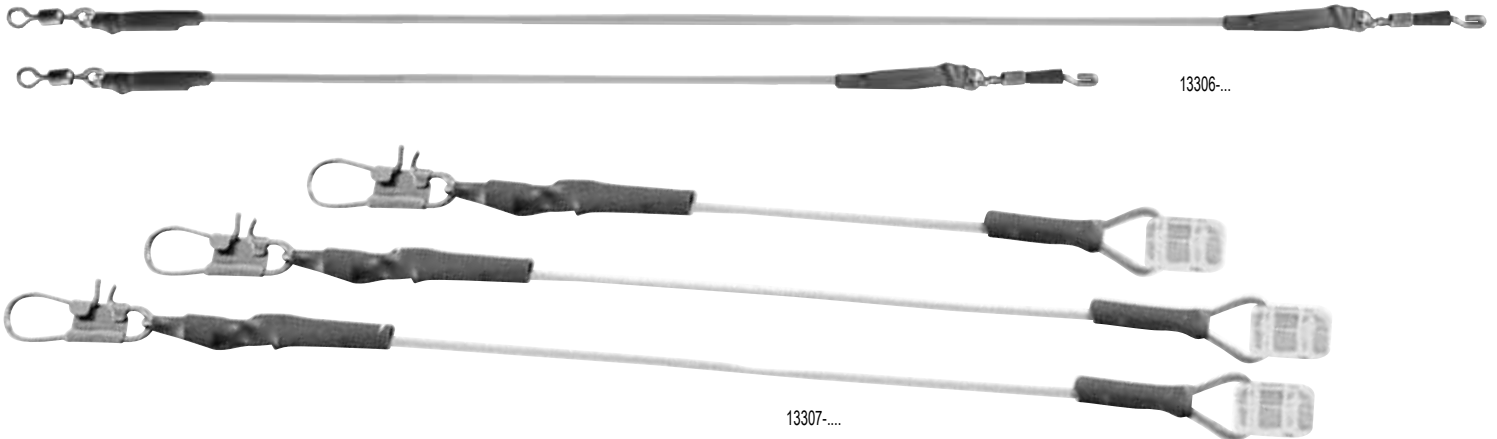

## N'ZON POWER GUM FEEDER LINK

FEEDEROVÁ MONTÁŽ TLUMÍCÍ NÁRAZY

Hotové feederové montáže.

| Prod. č.  | Délka cm | Ø mm | Nosnost kg | Obsah ks |
|-----------|----------|------|------------|----------|
| 13306-110 | 10.0     | 0.8  | 6.0        | 3        |
| 13306-115 | 15.0     | 0.8  | 6.0        | 3        |

## N'ZON SLIDING FEEDER LINK

MONOFILNÍ FEEDEROVÁ MONTÁŽ | S POSUVNÝM KORÁLKEM

Feederové montáže složené z 0.60mm monofilního vlasce a originálních posuvných korálků N'Zon sliding bead.

| Prod. č.  | Délka cm | Obsah ks |
|-----------|----------|----------|
| 13307-004 | 4.0      | 3        |
| 13307-006 | 6.0      | 3        |
| 13307-008 | 8.0      | 3        |





### N'ZON PELLET BAND EXTENDER

BAIT BAND EXTENDER

Pro snadné otevření gumičky na malé pelety.

| Prod. č.  | PU<br>ks |
|-----------|----------|
| 13319-004 | 10       |



### N'ZON BAIT DRILL

VRTÁČEK

Vrtáček na pelety a mini boilies. Je plovoucí a proto se jen tak neztratí.

| Prod. č.  | PU<br>ks |
|-----------|----------|
| 13319-001 | 20       |



### N'ZON BAIT NEEDLE

JEHLA

Jehla na pelety a mini boilies. Je plovoucí a proto se jen tak neztratí.

| Prod. č.  | PU<br>ks |
|-----------|----------|
| 13319-002 | 20       |



### N'ZON QUICK STOP NEEDLE

JEHLA

Je plovoucí a proto se jen tak neztratí.

| Prod. č.  | PU<br>ks |
|-----------|----------|
| 13319-003 | 20       |

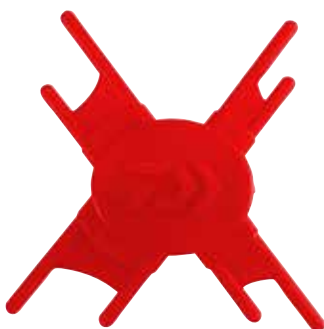

### N'ZON LOOP TYER

VÁZACÍ POMŮCKA PRO SMYČKOVÉ UZLY

S touto pomůckou na vázání malých smyček budou všechny uzly úspěšné. Je plovoucí, tudíž se jen tak neztratí.

| Prod. č.  | PU<br>ks |
|-----------|----------|
| 13319-005 | 20       |



### N'ZON DISGORGER

ODSTRAŇOVAČ HÁČKŮ | OBOUSTRANNÝ

Základní nástroj pro bezpečné a rychlé odháčkování.

| Prod. č.  | PU<br>ks |
|-----------|----------|
| 13319-000 | 100      |



### N'ZON POWER GUM

TLUMIČ NÁRAZŮ | 10M CÍVKA

Premiová elastická guma (10m na cívce). Ideální pro feederové montáže.

| Prod. č.  | Délka<br>m | Ø<br>mm | Nosnost<br>kg | Obsah<br>ks |
|-----------|------------|---------|---------------|-------------|
| 13306-006 | 10.0       | 0.60    | 4.0           | 1           |
| 13306-008 | 10.0       | 0.80    | 6.0           | 1           |
| 13306-001 | 10.0       | 1.00    | 8.0           | 1           |

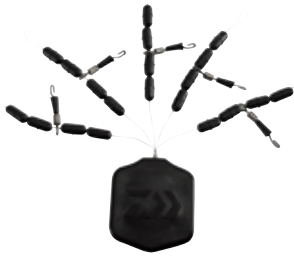

## N'ZON HELI FEEDER RIG

### HELIKOPTÉROVÉ GUMOVÉ STOPERY

Pro feederové heli-návazce. Mohou být snadno navlečeny na kmenový vlasec jako obvyklé gumové stopery.

| Prod. č.  | Velikost | Obsah ks |
|-----------|----------|----------|
| 13308-000 | S        | 5        |
| 13308-001 | M        | 5        |
| 13308-002 | L        | 5        |



## N'ZON BAYONET PIN

### KOVOVÉ KOLÍČKY NA BOILIE

Na nastražování malých boilie, pop-up a měkkých pelet.

| Prod. č.  | Délka mm | Obsah ks |
|-----------|----------|----------|
| 13308-307 | 7        | 20       |
| 13308-311 | 11       | 20       |



## N'ZON SPEED STOPS

### ZARÁŽKY

| Prod. č.  | Obsah ks |
|-----------|----------|
| 13308-100 | 40       |



## N'ZON SILICONE PELLET BAND

### FIXAČNÍ KROUŽKY NA PELETY

Špičkové pružné kroužky na pelety vyrobené z latexu.

| Prod. č.  | Velikost | Ø mm | Obsah ks |
|-----------|----------|------|----------|
| 13308-202 | S        | 2    | 100      |
| 13308-203 | M        | 3    | 100      |



## N'ZON EVA RIG FOAM SPOOLS

### RIG SPOOL SET

6 cívek na skladování hotových návazců. Cívky se dají snadno označit.

| Prod. č.  | Obsah ks |
|-----------|----------|
| 13309-001 | 6        |

## N'ZON DISTANCE STICKS

**NEW**

Prémiové hliníkové distanční vidličky pro lov na feeder. Balení obsahuje 2 vidličky, 5m šňůru a T-tyč, kterou lze do vidliček zasunout a usnadnit tak jejich zapíchnutí do tvrdého povrchu. Vidličky mají drážky, které zabraňují sklouznutí pletených šňůr.

Materiál: Transportní taška polyester



| Prod. č.  | Hmotnost g | Obsah ks |
|-----------|------------|----------|
| 13420-800 | 775        | 2        |



## N'ZON NEOPRENE ROD BAND SET

### SADA PÁSKŮ NA PRUT

Neoprenové pásky na pruty – ideální na feederové pruty.

Materiál: 90% neopren, 10% nylon

| Prod. č.  | Obsah setu ks |
|-----------|---------------|
| 13432-000 | 2             |

## N'ZON LANDING NET HEAD



### N'ZON FAST FLOW LANDING NET HEAD

#### PODBĚRÁKOVÁ HLAVA | S VODOODPUDIVOU SÍŤOVINOU

Tato hlava podběráku je přímo určená pro lov v proudu. O něco širší očka síťoviny umožní vodě volný průchod a nevytváří se tak zbytečný odpor, který komplikuje zdolání ryby. Síťovina neabsorbuje téměř žádnou vodu.

Materiál: Síť polyester

| Prod. č.  | Velikost cm |
|-----------|-------------|
| 13410-055 | 55x45       |



### N'ZON NANO MESH LANDING NET HEAD

#### PODBĚRÁKOVÁ HLAVA | S VODOODPUDIVOU SÍŤOVINOU

Klasická univerzální podběráková hlava. Materiál Nano-Mesh neabsorbuje vůbec vodu, a tak ho osušíte snadno pouhým otřepáním. Podběráková hlava je extrémně lehká, avšak robustní! Pohodlně do ní navedete i opravdu velké ryby!

Materiál: Síť polyester

| Prod. č.  | Velikost cm |
|-----------|-------------|
| 13415-055 | 55x45       |



### N'ZON PELLET LANDING NET HEAD

#### PODBĚRÁKOVÁ HLAVA | S JEMNOU SÍŤÍ

Tato hlava podběráku je vyrobená z opravdu jemné síťoviny, která zabraňuje tomu, aby se do ní zamotaly peletky a háčky. Podběráková hlava je extrémně lehká, avšak dostatečně robustní!

Materiál: Síť polyester

| Prod. č.  | Velikost cm |
|-----------|-------------|
| 13420-050 | 50x40       |



## N'ZON LANDING NET HANDLE

Velmi kvalitní lehká a tuhá podběráková rukojeť vyrobená z uhlíkových vláken HMC+, která je dokonale vyvážená. Prodloužení o 1m pasuje k oběma verzím, abyste mohli rukojeť podběráku používat až do délky 5m. Oba modely mají v sekcích 2 závit, aby bylo možné podběrákovou rukojeť použít jak ve verzi 4.0m, tak ve verzi 2.8m.

## N'ZON LANDING NET HANDLE FEEDER PRO

**NEW**



| Prod. č.  | Délka rukojeti cm | Transportní délka cm | Díly | Hmotnost g |
|-----------|-------------------|----------------------|------|------------|
| 13421-400 | 400               | 152                  | 3    | 315        |

## N'ZON LANDING NET HANDLE FEEDER

**NEW**



| Prod. č.  | Délka rukojeti cm | Transportní délka cm | Díly | Hmotnost g |
|-----------|-------------------|----------------------|------|------------|
| 13421-405 | 400               | 152                  | 3    | 390        |

## N'ZON LANDING NET HANDLE EXTENSION

**NEW**



| Prod. č.  | Délka rukojeti cm | Transportní délka cm | Díly | Hmotnost g |
|-----------|-------------------|----------------------|------|------------|
| 13421-001 | 100               | 100                  | 1    | 100        |

## N'ZON WINDOW FEEDER

**NEW**

### KRMÍTKO

Toto krmítko bylo vyrobeno speciálně pro lov a krmení partiklem a vnačícími směsami a díky záteži na konci těla zajišťuje velmi dlouhé a přesné náhozy. Speciální tvar umožňuje rychlé plnění a optimální rozptýlení krmení, jakmile krmítko dosáhne dna. Velké modely PB (Pre-Baiting) byly vyrobeny speciálně pro dopravení velkého množství krmení na lovné místo před začátkem samotného lovu.



Obsah boxu: 20x

**PB L M S**

## N'ZON INLINE SWIVEL BOMB

**NEW**

### FEEDEROVÉ OLŮVKO

Inline zátež s aerodynamickým tvarem pro velké nahazovací vzdálenosti. Plochý tvar těla se stará o bezpečnou přilnavost ke dnu a optimální detekci záběru. Ideální pro rychlou změnu z krmítka na olůvko bez nutnosti vázat novou sestavu. Inline hadička se hodí ke krmítkům Weight-Change i k inline method krmítkům řady N'Zon. Bez obsahu olova!



**100% LEAD FREE**



| Prod. č.  | Hmotnost g | Obsah ks |
|-----------|------------|----------|
| 13361-010 | 10.0       | 2        |
| 13361-020 | 20.0       | 2        |
| 13361-030 | 30.0       | 2        |
| 13361-045 | 45.0       | 2        |
| 13361-060 | 60.0       | 2        |

| Prod. č.  | Velikost | Hmotnost g | Obsah ks |
|-----------|----------|------------|----------|
| 13355-020 | S        | 20.0       | 20       |
| 13355-030 | S        | 30.0       | 20       |
| 13355-040 | S        | 40.0       | 20       |
| 13355-050 | S        | 50.0       | 20       |
| 13356-030 | M        | 30.0       | 20       |
| 13356-045 | M        | 45.0       | 20       |
| 13356-060 | M        | 60.0       | 20       |
| 13356-075 | M        | 75.0       | 20       |
| 13357-030 | L        | 30.0       | 20       |
| 13357-045 | L        | 45.0       | 20       |
| 13357-060 | L        | 60.0       | 20       |
| 13357-075 | L        | 75.0       | 20       |
| 13358-030 | PB       | 30.0       | 20       |
| 13358-045 | PB       | 45.0       | 20       |
| 13358-060 | PB       | 60.0       | 20       |

## N'ZON EVA TAŠKOVINA

Nový N'Zon Systém EVA taškoviny byl vyroben z kvalitního, silného EVA materiálu o tloušťce 0.9mm. Zatavené švy chrání jednotlivé produkty před prosáknutím vody i vlhkostí. S novým příslušenstvím N'Zon EVA je vaše vybavení perfektně ochráněno před vnějšími vlivy. Navíc se tento materiál velice snadno udržuje.



## N'ZON EVA FEEDER BAG

FEEDEROVÁ TAŠKA | ODDĚLITELNÉ | VEL. M

Tato praktická taška je rozdělená do dvou částí. Horní úložný prostor můžete jednoduše zrušit, odstraníte ho odlepením přihrádky ze suchého zipu. Spodní část úložného prostoru je dodávána včetně čtyř plastových boxů, do kterých pohodlně uložíte všechny drobnosti.

Taška má silná držadla a polstrovaný ramenní popruh pro pohodlné přenášení i při plném naložení.

Velikost:

- spodní části: 38x26x11cm
- horní části: 35x22x8cm

Materiál: Taška EVA

| Prod. č.  | Velikost | Velikost cm |
|-----------|----------|-------------|
| 13305-005 | M        | 38x26x22    |



## N'ZON EVA COOL BAG

TAŠKA ACCESSORY & BAIT BAG | S TEPELNOU IZOLACÍ

Tato chladicí taška poskytuje dostatek prostoru pro nástrahy, pití i jídlo. Posílené dno a přesahující uzávěr zajišťují optimální odolnost.

Robustní rukojeti slouží k pohodlné manipulaci, zatímco polstrovaný ramenní popruh umožní pohodlné přenášení.

Velikost: 40x25x27cm

Kapacita: 26l

Materiál: Taška EVA

| Prod. č.  | Velikost cm | Objem l |
|-----------|-------------|---------|
| 13305-050 | 40x25x27    | 26      |



## N'ZON EVA FEEDER BAG

FEEDEROVÁ TAŠKA | ODDĚLITELNÉ | VEL. L

Tato prémiová taška vyhrála na veletrhu Efttex 2019 ocenění "Best Product Award" a přesvědčí vás svými propracovanými detaily. Úložný prostor je rozdělený do dvou sekcí. Horní úložný prostor můžete jednoduše zrušit, odstraníte ho odlepením přihrádky ze suchého zipu. Spodní část úložného prostoru je dodávána včetně čtyř plastových boxů, do kterých pohodlně uložíte všechny drobnosti. Boční kapsy jsou uzavíratelné na zip a pojmuou všechny nezbytnosti - doklady, telefon a jiné. Taška má silná držadla a polstrovaný ramenní popruh.

Taška má silná držadla a polstrovaný ramenní popruh.

Velikost:

- spodní části: 38x26x22cm
- horní části 35x22x8cm

Materiál: Taška EVA

| Prod. č.  | Velikost | Velikost cm |
|-----------|----------|-------------|
| 13305-010 | L        | 38x26x31    |



## N'ZON EVA BARROW BAG

TRANSPORTNÍ TAŠKA | VEL. XL

Jednoduchá, ale brilantní. Prostorná taška pro všechno vaše příslušenství, které si chcete vzít k vodě s sebou. Voděodolná taška má kapacitu 67 litrů a je uzavíratelná na zip. Zpevněné dno zabraňuje prosáknutí vlhkostí. Hodí se, pokud potřebujete po cestě zpátky přepravit špinavé a morké věci a nechcete si ušpinit auto. Polstrovaný ramenní popruh pro pohodlné přenášení.

Velikost: 70x40x25cm

Materiál: Taška EVA

| Prod. č.  | Velikost cm | Objem l |
|-----------|-------------|---------|
| 13305-080 | 70x40x25    | 67      |



## N'ZON FOLDABLE EVA BUCKET

RYBÁŘSKÉ VĚDRO | SLOŽITELNÉ | S POUTKEM A ŠŤŮROU

Tento skládací kyblík má kapacitu 5 l a zjednodušuje dostupnost vody. Má extra dlouhé, 10m lano a pevné rukojeti pro pohodlnou manipulaci.

Velikost: 16x16x20cm

Materiál: Kyblík EVA

| Prod. č.  | Velikost cm | Objem l |
|-----------|-------------|---------|
| 13305-105 | 16x16x20    | 5       |



## N'ZON EVA KEEP NET BAG

TAŠKA NA VEZÍR

N'Zon taška pohodlně uschová dva vezírky a podběrákovou hlavu. Materiál zabraňuje prosáknutí vlhkostí i zápachu, dokud není obsah vytažen k vysušení. Má posílený horní okraj, zavírání na zip, rukojeti pro snadnou manipulaci a ramenní popruh pro pohodlné přenášení.

Velikost: 60x55x20cm

Materiál: Taška EVA

| Prod. č.  | Velikost cm |
|-----------|-------------|
| 13305-100 | 60x55x20    |



## N'ZON EVA ACCESSORY CASE SET

SADA BOXŮ ACCESSORY BOX SET | VEL. L

Třídílný set pro uchování rozdílných návnad, červů nebo partiklu. S posíleným okrajem a víčkem na zip. Oba menší boxy mohou být vloženy do většího pro zjednodušení přepravy.

- Velikost:
- 19x15x8cm
  - 13x7x8cm

Materiál: Box EVA

| Prod. č.  | Velikost | Velikost cm | Obsah setu ks |
|-----------|----------|-------------|---------------|
| 13305-090 | L        | 19x15x8     | 3             |

## N'ZON EVA ACCESSORY CASE SET

SADA BOXŮ ACCESSORY BOX SET | VEL. XL

Tento set obsahuje tři velké boxy na nástrahy s víčkem na zip. Vhodné pro uskladnění příslušenství, krmení, červů i peletek. Velký box se hodí na krmení. Oba malé boxy můžete umístit do velkého, pro pohodlnější přepravu. S posíleným okrajem.

- Velikost:
- 31x16x9cm
  - 21x15x7cm
  - 13x8x7cm

Materiál: Box EVA

| Prod. č.  | Velikost | Velikost cm | Obsah setu ks |
|-----------|----------|-------------|---------------|
| 13305-095 | XL       | 31x16x9     | 3             |



## N'ZON EVA BAIT BOWL SET

BAIT BOX SET | VEL. XL

Tento set obsahuje tři boxy na nástrahy, krmení, červy, peletky a jiné. Velký box se hodí především na krmení, když lovíte na feeder. Oba menší boxy mohou být vloženy do většího, pro snadnější přepravu.

- Velikost:
- 32x17x8cm
  - 19x15x8cm
  - 15x12x8cm

Materiál: Box EVA

| Prod. č.  | Velikost | Velikost cm | Obsah setu ks |
|-----------|----------|-------------|---------------|
| 13305-086 | XL       | 32x17x8     | 3             |





## N'ZON EVA DOUBLE BAIT BAG

TAŠKA NA NÁVNADY | ODDĚLITELNÉ | S TEPELNOU IZOLACÍ

Odizolovaná taška má enormní prostor k uskladnění vašich nástrah i návnad. Ideální volba, když potřebujete převážet červy a jinou živou nástrahu v létě, za velkých teplot. Horní mělká část je snadno odstranitelná, pomocí suchého zipu. Úložný prostor si vždy můžete přizpůsobit podle svých aktuálních potřeb.

S polstrovaným ramenním popruhem a držadly.

Velikost:

- spodní části: 50x30x28cm
- horní části: 50x30x13.5cm Kapacita: 62l

Materiál: Taška EVA

| Prod. č.  | Velikost cm | Objem l |
|-----------|-------------|---------|
| 13305-200 | 50x30x42    | 62      |

## N'ZON TAŠKOVINA



## N'ZON CARRYALL COOL BAG

CHLADICÍ TAŠKA

Tato chladicí taška má kapacitu 40 litrů a snadno ji otevřete a naplníte vrchním otvorem. Termo izolace zajišťuje trvalý chladicí efekt. Silné dno zabraňuje prosáknutí vlhkosti zvenčí a dopomáhá k zachování vlastností, i když je taška plně naložená. Kapsa se zipem nabízí dodatečný úložný prostor.

Polstrovaný ramenní popruh je komfortní i při nošení plně naložené tašky.

Materiál: Taška nylon

| Prod. č.  | Velikost cm | Objem l |
|-----------|-------------|---------|
| 13405-005 | 50x28x30    | 40      |



## N'ZON EVA SYSTEM SET

KOMPLETNÍ FEEDEROVÝ BOX

N'Zon EVA set obsahuje 8 různých boxů v několika velikostech, které využijete pro uskladnění krmení, návnady, krmítek, návazců i jiného drhového příslušenství. Menší boxy se pohodlně vejdou do hlavního obalu, a tak je můžete pohodlně přepravovat. 6 boxů má průhledné víčko na zip, dva jsou otevřené.

Velikost: 41x34x10cm

Kapacita: 25l

Materiál: Box EVA

| Prod. č.  | Velikost cm | Objem l | Obsah setu ks |
|-----------|-------------|---------|---------------|
| 13305-000 | 41x34x10    | 25      | 8             |



## N'ZON BAIT BAG

TAŠKA NA NÁVNADY | S TEPELNOU IZOLACÍ

Tato extra velká chladicí taška má objem 60 litrů a nabízí velký úložný prostor pro vaše nástrahy i potraviny. Silná termo izolace udržuje obsah trvale v chladu, i když venku panují vysoké teploty. Čtyři velké kapsy se uzavírají na zip a nabízí dodatečný úložný prostor, pro uskladnění různého drobného příslušenství.

S posíleným dnem a polstrovaným ramenním popruhem.

Materiál: Taška nylon

| Prod. č.  | Velikost cm | Objem l |
|-----------|-------------|---------|
| 13405-010 | 48x32x32    | 60      |



## N'ZON TACKLE BAG

### FEEDEROVÁ TAŠKA | VEL. M

Tato taška s posíleným dnem nabízí dostatek úložného prostoru pro všechny drobnosti a příslušenství, které potřebujete mít u sebe na vaší rybářské výpravě. Ve spodní části najdete 3 krabičky vhodné k uskladnění krmítek a jiného drobného příslušenství. Uvnitř najdete i mělkou kapsu, která se uzavírá na zip a je vhodná k umístění dokumentů, klíčů atd. Horní polstrovanou část můžete libovolně rozdělit díky suchému zipu. Na víčku je další malá kapsa se zipem, do které můžete také umístit různé drobnosti. Pogumované dno zabraňuje proniknutí vlhkosti.

Taška má polstrovaný ramenní popruh a rukojeť na suchý zip.

Velikost:

- spodní část: 30x20x16cm
- horní část: 30x20x9cm

Materiál: Taška nylon

| Prod. č.  | Velikost | Velikost cm |
|-----------|----------|-------------|
| 13405-050 | M        | 30x20x25    |

## N'ZON TACKLE BAG

### FEEDEROVÁ TAŠKA | VEL. L

Tato extra velká taška s předním plněním je dodávána se třemi boxy, které jsou dostatečně prostorné na to, abyste do nich mohli umístit veškeré potřebné příslušenství. Uvnitř naleznete mělkou kapsu, která pojme doklady, klíče a jiné důležité věci. Horní úložný prostor je vypořstrovaný a snadno ho oddělíte díky suchému zipu. Na uzavíratelné části naleznete další kapsu, která je na zip. Pogumované dno zabraňuje proniknutí vlhkosti dovnitř tašky.

Taška má polstrovaný ramenní popruh a rukojeť na suchý zip.

Velikost:

- spodní část: 38x24x18cm
- horní část: 38x23x9cm

Materiál: Taška nylon

| Prod. č.  | Velikost | Velikost cm |
|-----------|----------|-------------|
| 13405-020 | L        | 38x24x28    |



## N'ZON 2 ROD BAG

### FEEDEROVÝ OBAL NA PRUTY | NA 2 SESTAVENÉ PRUTY

Taška na pruty má zpevněné bočnice a silné dno. Pohodlně do ní umístíte 2 navázané pruty. Pruty mohou být v obalu umístěny tak, abyste oddělili oba navíjaky od sebe – předejdete poškození při transportu. Uvnitř obalu je praktický rozdělovač, takže se pruty navzájem nepoškrábou. Vnější kapsy pojmu deštník, stejně tak i náhradní špičky nebo vidličky.

S polstrovaným ramenním popruhem a neoprénovou rukojetí.

Velikost vnějších kapes:

- 155x5x12cm
- 58x10x4cm
- 82x7.5cm

Materiál: Taška nylon

| Prod. č.  | Velikost cm | Verze        |
|-----------|-------------|--------------|
| 13401-005 | 180x19x17   | Na dva pruty |

## N'ZON 4 ROD BAG

### FEEDEROVÝ OBAL NA PRUTY | NA 4 SESTAVENÉ PRUTY

Taška na pruty má zpevněné bočnice a silné dno. Pohodlně do ní umístíte 4 navázané pruty. Pruty mohou být v obalu umístěny tak, abyste oddělili navíjaky od sebe – předejdete poškození při transportu. Uvnitř obalu je praktický rozdělovač, takže se pruty navzájem nepoškrábou. Tři vnější kapsy pojmu deštník, stejně tak i náhradní špičky nebo vidličky.

S polstrovaným ramenním popruhem a neoprénovou rukojetí.

Velikost vnějších kapes:

- 155x5x12cm
- 58x10x4cm
- 82x7.5cm

Materiál: Taška nylon

| Prod. č.  | Velikost cm | Verze          |
|-----------|-------------|----------------|
| 13401-010 | 180x26x26   | Na čtyři pruty |

13401-005

13401-010





# ADVANTAGE - VAŠE VÝHODA: SPECIÁLNĚ VYVINUTÉ KRMÍTKOVÉ SMĚSI.

Ve spolupráci se světovými i evropskými šampiony jsme vytvořili řadu kvalitních produktů. Ty budou plně vyhovovat potřebám moderního rybáře, který rád hledá a objevuje nové způsoby provedení tradičních rybolovných technik. Všechny Advantage směsi jsou navrženy tak, aby fungovaly okamžitě po vhození do vody. Během chvilky začnou vypouštět atraktanty a drobné částičky, které nalákají rybu do lovného místa.

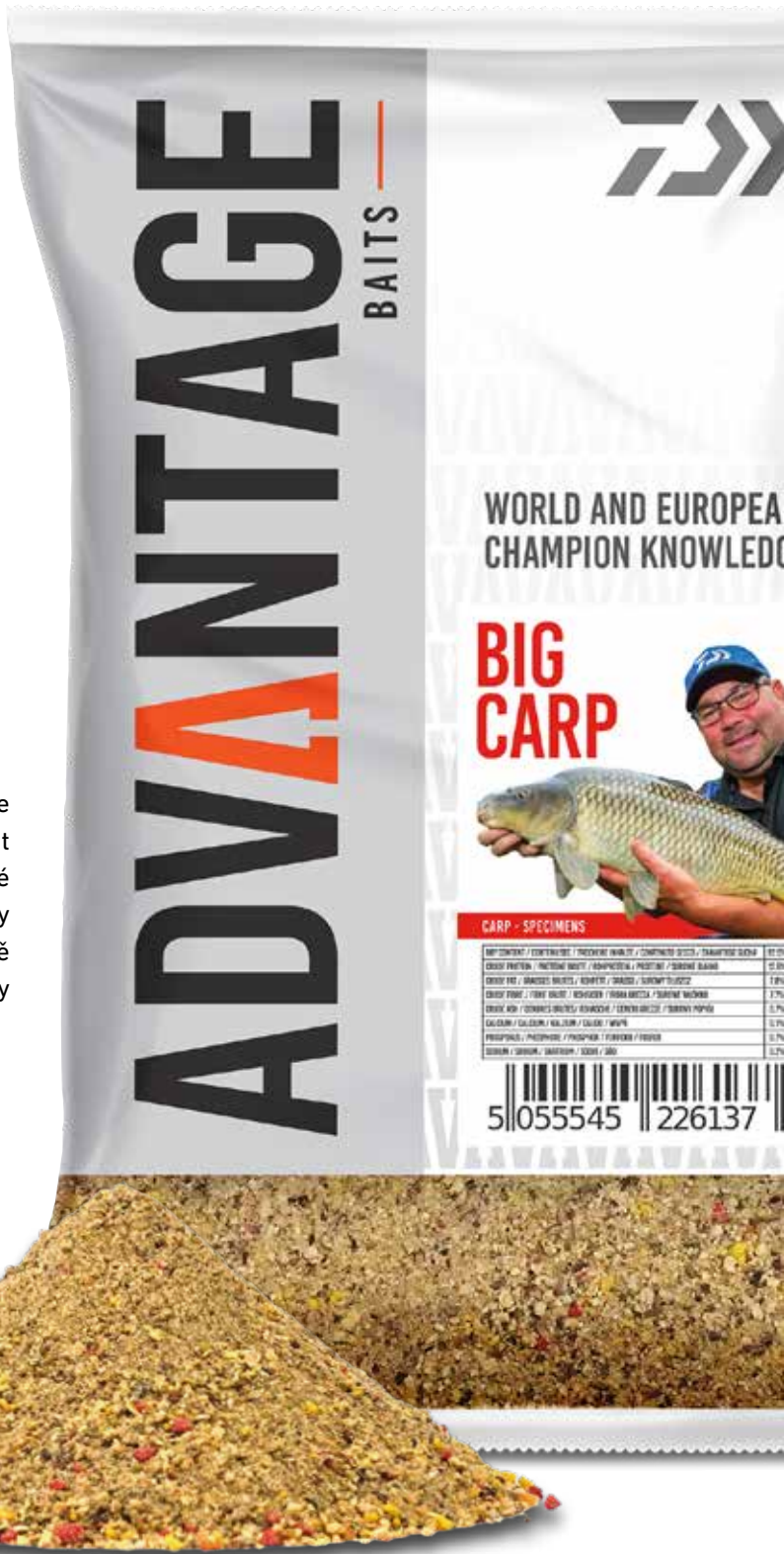

# ADVANTAGE

BAITS



# ADVANTAGE

BAITS

## VNADICÍ SMĚS ADVANTAGE

Ve spolupráci se světovými i evropskými šampiony jsme vytvořili řadu kvalitních produktů, které budou plně vyhovovat potřebám moderního rybáře. Při mnoha testech již prokázali svou výjimečnou kvalitu a funkčnost.

- Prémiová návnada vyvinutá mistry světa a Evropy
- Osvědčená kvalita a atraktivita
- Připraveno k použití



GREEN BREAM MIX

Tato směs je vytvořená pro navnadění a udržení krmících se cejnů velkých i cejnků malých na jednom místě. Poměr rybí potraviny v této směsi byl vyladěn tak, aby byl dostatečně agresivní v letním období a zároveň ideálně jemný pro pomalejší zimní lov. Směs má hrubší strukturu, která zlepšuje rozpad návnady.



ALL-ROUND MIX

Univerzální směs pro velké vodní plochy nebo prostě tehdy, když si nejste jisti, jaký druh krmítkové směsi použít. All Round bude pro vás ta nejlepší volba. Směs prověřených ingrediencí, ze které vytvoříte univerzální návnadu při lovu na děličky i feeder. Chutná cejnům, ploticím i kaprům.



F1 - SMALL CARP MIX

Směs navržená speciálně pro lov menších kaprů a línů. Základem jsou rozdrčené pelety, a tak v sobě drží více vody a vypouští kolem sebe lákavá oblaka atraktantů, která přivábí rybu. Obzvláště vhodné je použít tuto směs v mělkých vodách, nebo když lovíte těsně u břehu.

| Prod. č.  | Popis           | Obsah kg |
|-----------|-----------------|----------|
| 13300-001 | green bream mix | 1        |

| Prod. č.  | Popis         | Obsah kg |
|-----------|---------------|----------|
| 13300-002 | all-round mix | 1        |

| Prod. č.  | Popis               | Obsah kg |
|-----------|---------------------|----------|
| 13300-003 | F1 - small carp mix | 1        |



### METHOD MIX

Přestože má velmi jemnou texturu, začne tento Method Mix pracovat okamžitě, jakmile se dostane do vody. Při náhozu neopadávají téměř žádné částičky. Můžete počítat s tím, že tento mix kolem sebe okamžitě vypouští lákavá oblaka atraktantů, která přivábí rybu. Háček s nástrahou se uvolní velmi rychle. Poměr rybí potravy je o něco nižší než u běžných směsí.

| Prod. č.  | Popis      | Obsah kg |
|-----------|------------|----------|
| 13300-004 | method mix | 1        |



### BIG CARP MIX

Tato směs absorbuje opravdu hodně vody. Výsledkem je těžká a kompaktní směs kombinovaná s většími a viditelnějšími částičkami krmení, která udrží ryby po dlouhou dobu v zakrmeném místě. Vysoká lepivost a pojivost této směsi ji dělá vhodnou i pro použití s kukuřicí nebo červy. S malým množstvím rybí potravy.

| Prod. č.  | Popis        | Obsah kg |
|-----------|--------------|----------|
| 13300-005 | big carp mix | 1        |



### ALL-ROUND BLACK MIX

Tato černá univerzální verze je perfektně vhodná do čistých vod a na velká přírodní jezera. Se středním množstvím rybích mouček. Může být kombinována ideálně s jinými druhy krmítkových směsí. Jedná se také o skvělou návnadu do chladné vody, protože ryby tak rychle nezasytí. Díky lepivosti můžete přidat velké množství přírodních návnad jako jsou červi, žížaly a pelety. Klasická univerzální směs na plotice, cejny a menší kapry.

| Prod. č.  | Popis               | Obsah kg |
|-----------|---------------------|----------|
| 13300-006 | all-round black mix | 1        |



### METHOD MIX BLACK

I přes jemnou strukturu začne tato směs pracovat okamžitě po dopadu na dno a ihned tvoří lákavý oblak. Během nahazování se skoro žádná návnada neuvolňuje. S menším množstvím rybích mouček pro udržení rybí aktivity. Ideální na vysoce navštěvované vody, revíry s čistou vodou a do chladné vody. Dá se smíchat až s 50 % mikro pelet, které jsou skvělé do všech běžně používaných krmítek.

| Prod. č.  | Popis            | Obsah kg |
|-----------|------------------|----------|
| 13300-007 | method mix black | 1        |



### RIVER MIX

Směs s velkou lepivostí, která může být okořeněna velkým množstvím partiklů a přírodních návnad. Během klesání ke dnu se skoro žádná návnada neuvolňuje, ale na dně se rozpadá rychle a vytváří atraktivní stopu. S velkým obsahem partiklů (konopí a koriand). Ideální do hlubokých vod a silných proudů.

| Prod. č.  | Popis     | Obsah kg |
|-----------|-----------|----------|
| 13300-008 | river mix | 1        |



### SWEET FISH MEAL MIX

Ideální na chytání menších bílých ryb, jako jsou například plotice. Jemná struktura s malým množstvím rybích mouček. Tato velice sladká směs s malou aktivitou nevytváří žádný velký oblak a udržuje ryby vedle návnady. Je velmi účinná během chladných období. Dá se velmi dobře kombinovat s jinými druhy krmítkových směsí.

| Prod. č.  | Popis               | Obsah kg |
|-----------|---------------------|----------|
| 13300-009 | sweet fish meal mix | 1        |





## NÁSTRAHY ADVANTAGE

Navrženy pro lov na feeder nebo splávek. Tyto polo-plovoucí nástrahy jsou skvělou volbou, ryba je nasaje, aniž by měla podezření, že je něco v nepořádku. Správnou kombinací háčku a nástrahy dostanete účinnou zbraň pro lov ryb.

Snadno se s nimi pracuje a jsou dostupné ve dvou velikostech v balení: 6/8mm a 8/10mm, ve čtyřech barevných provedeních.

### ORANŽOVÁ



| Prod. č.  | Popis  | Ø mm | Obsah g |
|-----------|--------|------|---------|
| 13300-100 | orange | 6/8  | 30      |
| 13300-101 | orange | 8/10 | 30      |

### PŘÍRODNÍ



| Prod. č.  | Popis   | Ø mm | Obsah g |
|-----------|---------|------|---------|
| 13300-102 | natural | 6/8  | 30      |
| 13300-103 | natural | 8/10 | 30      |

### ŽLUTÁ



| Prod. č.  | Popis  | Ø mm | Obsah g |
|-----------|--------|------|---------|
| 13300-104 | yellow | 6/8  | 30      |
| 13300-105 | yellow | 8/10 | 30      |

### RED KRILL



| Prod. č.  | Popis     | Ø mm | Obsah g |
|-----------|-----------|------|---------|
| 13300-106 | red krill | 6/8  | 30      |
| 13300-107 | red krill | 8/10 | 30      |

### Různé varianty nástrah Advantage



Dvě velikosti v balení



Háček umístěný na stranu nástrahy



Háček umístěný na střed nástrahy

## POP UP NÁSTRAHY ADVANTAGE

Tyto elastické plovoucí nástrahy mohou být nastraženy pomocí zavrtávacích kolíčků, peletových kroužků, klasickou vlasovou metodou, nebo mohou být nastraženy přímo na háček.

Jsou dostupné ve 4 barvách (příchutích) a každá z nich je ve dvou velikostech v jednom balení – 6/8mm nebo 8/10mm.



### ORANŽOVÁ

| Prod. č.  | Popis  | Velikost mm | Obsah g |
|-----------|--------|-------------|---------|
| 13300-300 | orange | 6/8         | 18      |
| 13300-301 | orange | 8/10        | 18      |

### PŘÍRODNÍ



### ŽLUTÁ



| Prod. č.  | Popis   | Velikost mm | Obsah g |
|-----------|---------|-------------|---------|
| 13300-302 | natural | 6/8         | 18      |
| 13300-303 | natural | 8/10        | 18      |

### RED KRILL



| Prod. č.  | Popis  | Velikost mm | Obsah g |
|-----------|--------|-------------|---------|
| 13300-304 | yellow | 6/8         | 18      |
| 13300-305 | yellow | 8/10        | 18      |

| Prod. č.  | Popis     | Velikost mm | Obsah g |
|-----------|-----------|-------------|---------|
| 13300-306 | red krill | 6/8         | 18      |
| 13300-307 | red krill | 8/10        | 18      |



## ADVANTAGE BAIT BUCKET

Klasický kbelík na krmení o objemu 18l nebo 12l. 18l verze se dodává s víkem. Díky světlému povrchu se kbelík nezahřívá tak rychle a návnada si udržuje optimální konzistenci bez dovlhčování.



ADVANTAGE BAIT BUCKET

BAIT BUCKET | VEL. M

| Prod. č.  | Velikost | Výška cm | Ø cm | Objem l |
|-----------|----------|----------|------|---------|
| 13305-305 | M        | 20.1     | 29.5 | 12.0    |



ADVANTAGE BAIT BUCKET

BAIT BUCKET | VEL. L | S VÍKEM

| Prod. č.  | Velikost | Výška cm | Ø cm | Objem l |
|-----------|----------|----------|------|---------|
| 13305-300 | L        | 27.1     | 37.0 | 18.0    |

